

EPSON®

**Manual del usuario
WF-C5810/WF-C5890/WF-C5891**

Contenido

Manual del usuario WF-C5810/WF-C5890/WF-C5891	17
Características generales del producto	18
Cómo instalar o usar las piezas opcionales	18
Accesorios opcionales y piezas de repuesto	18
Cómo instalar las unidades de bandeja de papel opcionales	19
Cómo activar las bandejas de papel opcionales - Windows.....	26
Cómo activar las bandejas de papel opcionales - Software de impresión PostScript - Windows	27
Cómo activar las bandejas de papel opcionales - Mac	29
Cómo activar las bandejas de papel opcionales - Software de impresión PostScript - Mac.....	31
Ubicación de los componentes del producto	32
Piezas del producto - Frontal	32
Piezas del producto - Interior	35
Piezas del producto - Posterior.....	37
Cómo usar el panel de control.....	38
Botones e indicadores del panel de control	38
Información de los iconos de estado.....	39
Cómo seleccionar la hora y la fecha	40
Cómo seleccionar su país o región.....	41
Cómo introducir caracteres en la pantalla LCD	42
Cómo utilizar ajustes predefinidos.....	42
Cómo cambiar el idioma de la pantalla LCD	43
Cómo ajustar los sonidos del panel de control	43
Cómo ajustar el brillo de la pantalla	44
Cómo desactivar el ajuste de tiempo de espera de funcionamiento	44
Cómo obtener actualizaciones del software	45
Cómo utilizar los ajustes del modo de ahorro de energía.....	46
Cómo cambiar los ajustes del temporizador de reposo	46
Cómo cambiar los ajustes del temporizador de apagado	47
Soluciones de Epson Connect para teléfonos inteligentes, tabletas y más.....	47
Cómo configurar los servicios de Epson Connect	48

Cómo utilizar Epson Email Print	48
Cómo utilizar Epson Remote Print	49
Cómo utilizar Epson Scan to Cloud	50
Cómo utilizar la aplicación móvil Epson Smart Panel	50
Cómo utilizar AirPrint	51
Cómo configurar la función de impresión en un Chromebook	52
Cómo imprimir con su dispositivo Android utilizando Epson Print Enabler	52
Cómo utilizar Mopria Print Service	53
Cómo usar la función de impresión activada por voz	54
Cómo configurar el producto en una red Wi-Fi o alámbrica	55
Recomendaciones de seguridad en la red	55
Cómo configurar el modo de infraestructura Wi-Fi	56
Cómo seleccionar los ajustes de red inalámbrica desde el panel de control	57
Cómo configurar el modo Wi-Fi Direct	59
Cómo conectar un dispositivo móvil	60
Cómo modificar el nombre o la contraseña de la red Wi-Fi Direct	61
Wi-Fi Protected Setup (WPS)	62
Cómo utilizar WPS para conectar el producto a una red	62
Cómo imprimir una hoja de estado de la red	63
Cómo imprimir un informe de la conexión de red	64
Códigos y mensajes del informe de la conexión de red	64
Cómo cambiar o actualizar las conexiones de red	72
Cómo cambiar de una conexión USB a una conexión Wi-Fi	72
Cómo cambiar de una conexión Wi-Fi a una conexión de red alámbrica	72
Cómo conectar el producto a un router Wi-Fi nuevo	73
Cómo desactivar las funciones de Wi-Fi	74
Cómo habilitar la impresión PCL o PostScript	75
Cómo instalar el driver PCL - Windows	75
Cómo instalar el software de impresión PostScript (PS3) - Windows	77
Cómo instalar el software de impresión PostScript (PS3) - Mac	77
Cómo seleccionar los ajustes PDL (Page Description Language)	78
Opciones de Config. de impresión PDL	78
Cómo seleccionar los ajustes de lenguaje e interfaz de la impresora	81

Opciones del lenguaje de impresión y de interfaz	82
Cómo imprimir una hoja de estado PCL o PS3 (PostScript).....	82
Cómo cargar papel	84
Cómo cargar papel en las bandejas de papel y la bandeja de papel posterior	84
Capacidad de carga del papel.....	87
Capacidad para la impresión a doble cara	92
Papeles Epson compatibles	94
Ajustes de tipo de papel - Software de impresión.....	96
Cómo seleccionar los ajustes de papel para cada fuente - Panel de control.....	97
Ajustes de tipo de papel - Panel de control	98
Cómo seleccionar los ajustes de papel predeterminados - Administrador	99
Cómo seleccionar los ajustes predeterminados de la impresora.....	99
Opciones de Conf. origen de papel.....	99
Cómo seleccionar los ajustes de impresión universal	100
Opciones de Config. universal impres.	101
Cómo colocar originales en el producto	102
Cómo colocar originales en el alimentador automático de documentos.....	102
Cómo colocar originales en el cristal del escáner.....	103
Cómo copiar	105
Cómo copiar documentos o fotos.....	105
Opciones de copiado.....	106
Cómo imprimir desde una computadora.....	110
Cómo imprimir con el software de impresión Epson estándar - Windows	110
Cómo seleccionar los ajustes básicos de impresión - Windows	111
Opciones de fuente de papel - Windows.....	113
Opciones de calidad de impresión - Windows.....	114
Opciones de impresión de múltiples páginas - Windows	114
Cómo seleccionar los ajustes de impresión a doble cara - Windows.....	115
Opciones de impresión a doble cara - Windows	118
Ajustes de densidad de impresión - Windows.....	118
Cómo seleccionar opciones adicionales de composición e impresión - Windows	118
Opciones personalizadas de corrección de color - Windows	121

Opciones de imagen y Ajustes adicionales - Windows	122
Ajustes de encabezado/pie de página - Windows	123
Cómo seleccionar ajustes predefinidos de impresión - Windows	124
Cómo seleccionar los ajustes extendidos - Windows	125
Ajustes extendidos - Windows	127
Cómo imprimir su documento o foto - Windows	129
Cómo bloquear los ajustes de la impresora - Windows	130
Opciones de ajustes bloqueados	131
Cómo introducir su nombre de usuario y contraseña para imprimir.....	133
Cómo seleccionar los ajustes de impresión predeterminados - Windows	134
Cómo cambiar el idioma de las pantallas del software de la impresora	135
Cómo cambiar las opciones de actualización automática	136
Cómo imprimir con el driver Epson integrado - Windows 10 S	137
Cómo seleccionar los ajustes de impresión - Windows 10 S	138
Cómo imprimir con el software de impresión Epson estándar - Mac	141
Cómo seleccionar los ajustes básicos de impresión - Mac	142
Opciones de fuente de papel - Mac	145
Opciones de calidad de impresión - Mac	145
Cómo seleccionar los ajustes de configuración de página - Mac	146
Cómo seleccionar las opciones de composición de página - Mac	147
Cómo seleccionar los ajustes de impresión a doble cara - Mac	147
Opciones y ajustes de impresión a doble cara - Mac	150
Cómo seleccionar las preferencias de impresión - Mac	150
Preferencias de impresión - Mac	151
Cómo imprimir su documento o foto - Mac	152
Cómo revisar el estado de impresión - Mac	152
Cómo configurar la función de impresión en un Chromebook	153
Cómo imprimir desde un teléfono inteligente o tableta	154
Cómo imprimir con el software de impresión PCL - Windows	154
Cómo sincronizar los ajustes de la impresora - Driver PCL - Windows	154
Cómo seleccionar los ajustes básicos de impresión - Driver PCL - Windows.....	156
Cómo seleccionar los ajustes de impresión predeterminados - Driver PCL - Windows	158
Cómo bloquear los ajustes de la impresora - Driver PCL - Windows.....	160

Opciones de ajustes bloqueados - Driver PCL.....	161
Cómo imprimir con el software de impresión PostScript (PS3) - Windows.....	162
Cómo seleccionar los ajustes de impresión - Software de impresión PostScript - Windows	163
Cómo seleccionar los ajustes de impresión predeterminados - Software de impresión PostScript - Windows.....	166
Cómo imprimir con el software de impresión PostScript (PS3) - Mac.....	168
Cómo seleccionar los ajustes básicos de impresión - Software de impresión PostScript - Mac .	168
Cómo cancelar la impresión utilizando un botón del producto.....	173
Cómo escanear.....	174
Cómo iniciar un escaneo	174
Cómo escanear utilizando el panel de control del producto.....	174
Cómo escanear y enviar el archivo por correo electrónico.....	175
Cómo escanear a una computadora conectada	177
Cómo escanear a un dispositivo de memoria	178
Cómo escanear a la nube	179
Cómo configurar un puerto WSD (Windows 7/Windows Vista).....	179
Opciones de escaneo del panel de control	180
Cómo configurar y escanear a una carpeta de red o servidor FTP.....	182
Cómo crear una carpeta de red compartida.....	183
Cómo registrar contactos para escanear a una carpeta de red o un servidor FTP - Web Config	185
Cómo registrar contactos para escanear a un correo electrónico, una carpeta de red o un servidor FTP - Panel de control.....	186
Cómo escanear a una carpeta de red o servidor FTP.....	188
Cómo escanear utilizando el icono Epson Scan 2.....	189
Cómo escanear desde un programa de escaneo.....	192
Cómo iniciar un escaneo desde un teléfono inteligente o tableta.....	194
Cómo escanear con Epson Scan 2.....	194
Ajustes de escaneo adicionales - ficha Ajustes principales.....	197
Ajustes de escaneo adicionales - ficha Ajustes avanzados.....	198
Cómo guardar documentos escaneados como un PDF con capacidad de búsqueda utilizando Epson Scan 2	199
Opciones de formato de imagen.....	201
Directrices para determinar la resolución de escaneo	201

Cómo escanear con Document Capture Pro o Document Capture	202
Cómo escanear con Escaneo simple en Document Capture Pro - Windows	203
Cómo escanear con Escaneo de trabajo en Document Capture Pro - Windows	205
Cómo añadir y asignar trabajos de escaneo con Document Capture Pro - Windows	206
Cómo escanear dos originales en una hoja (Juntar imágenes) - Windows	209
Cómo escanear originales de varias páginas como archivos separados - Windows	212
Cómo escanear con Document Capture - Mac	215
Cómo añadir y asignar trabajos de escaneo con Document Capture - Mac	219
Cómo introducir su nombre de usuario y contraseña para escanear	220
Cómo enviar un fax	221
Cómo conectar un teléfono o un contestador	221
Cómo configurar las funciones de fax	226
Cómo configurar las funciones generales de fax	226
Cómo utilizar el Asistente de configuración de fax	226
Cómo seleccionar el tipo de línea	228
Cómo configurar el número de timbres	229
Cómo seleccionar ajustes de fax avanzados	230
Config. básica - Fax	231
Configuración de envío - Fax	234
Config. de recepción - Fax	235
Configuración de informe - Fax	237
Config de seg. - Fax	239
Cómo configurar la utilidad FAX Utility - Windows	240
Cómo configurar las funciones de fax con la utilidad FAX Utility - Mac	243
Cómo configurar listas de contactos y grupos de contactos	244
Cómo crear un contacto	244
Cómo editar o borrar un contacto	245
Cómo crear un grupo de contactos	245
Cómo editar o borrar un grupo de contactos	246
Cómo enviar un fax	247
Cómo enviar un fax desde el panel de control del producto	247
Cómo enviar un fax utilizando el teclado, la lista de contactos o el historial	247
Opciones de envío de fax	249

Cómo enviar un fax a una hora específica	251
Cómo enviar un fax a pedido	252
Cómo enviar un fax guardado	253
Cómo marcar números de fax desde un teléfono conectado al producto	254
Cómo enviar un fax con la utilidad FAX Utility - Windows	255
Cómo enviar un fax con la utilidad FAX Utility - Mac	257
Cómo recibir faxes	260
Cómo recibir un fax	260
Cómo recibir un fax automáticamente	261
Cómo recibir un fax manualmente	261
Cómo reenviar los faxes recibidos	262
Cómo recibir un fax por ciclo de sondeo	262
Cómo revisar el estado del fax	263
Cómo ver un fax en la pantalla LCD (utilizando el Buzón de fax)	263
Cómo imprimir informes de fax	264
Opciones de Informe del fax	265
 Cómo utilizar dispositivos USB externos con su producto	266
Cómo conectar un dispositivo USB	266
Cómo desconectar un dispositivo USB	266
Cómo ver e imprimir fotos utilizando la pantalla LCD	267
Cómo imprimir fotos JPEG	267
Opciones de ajustes de impresión - Modo JPEG	268
Cómo imprimir archivos TIFF y PDF	270
Opciones de ajustes de impresión - Modo TIFF	270
Opciones de ajustes de impresión - Modo PDF	271
Cómo transferir archivos en un dispositivo USB	272
Cómo configurar los archivos compartidos para transferencias de archivos desde su computadora	273
Cómo transferir archivos de un dispositivo USB a su computadora	274
 Cómo reemplazar las unidades de suministro de tinta (bolsas de tinta), las cajas de mantenimiento y los rodillos de las bandejas	275
Instrucciones de seguridad relacionadas con las bolsas de tinta	275
Cómo revisar el estado de la tinta y de la caja de mantenimiento	276

Cómo revisar el estado de la tinta en la pantalla LCD	277
Cómo revisar el estado de la tinta y de la caja de mantenimiento - Windows	277
Cómo revisar el estado de la tinta y de la caja de mantenimiento - Mac.....	278
Cómo comprar bolsas de tinta y cajas de mantenimiento Epson	280
Códigos de las unidades de suministro de tinta (bolsas de tinta) y las cajas de mantenimiento .	281
Cómo retirar e instalar las bolsas de tinta.....	282
Cómo reemplazar la caja de mantenimiento	282
Cómo reemplazar los rodillos de alimentación de papel	283
Cómo reiniciar el contador de los rodillos en la pantalla LCD.....	284
Cómo imprimir con tinta negra y bolsas de tinta de color agotadas.....	284
Cómo imprimir con bolsas de color agotadas - Panel de control	285
Cómo imprimir con bolsas de color agotadas - Windows	285
Cómo imprimir con bolsas de color agotadas - Mac	286
Cómo conservar tinta negra con Windows.....	288
Cómo ajustar la calidad de impresión	289
Mantenimiento del cabezal de impresión	289
Cómo revisar los inyectores del cabezal de impresión	289
Cómo revisar los inyectores con el panel de control del producto.....	289
Cómo revisar los inyectores con una utilidad de la computadora	291
Cómo limpiar el cabezal de impresión	293
Cómo limpiar el cabezal de impresión con el panel de control del producto	294
Cómo limpiar el cabezal de impresión con una utilidad de la computadora	295
Cómo alinear el cabezal de impresión.....	297
Cómo alinear el cabezal de impresión con el panel de control del producto.....	298
Cómo ajustar la calidad de impresión con el panel de control del producto.....	298
Cómo limpiar la guía del papel	299
Cómo limpiar la película translúcida.....	300
Cómo revisar el número de hojas que han avanzado por el producto en la pantalla LCD	303
Cómo limpiar y transportar el producto	304
Cómo limpiar el producto.....	304
Cómo limpiar el cristal del escáner.....	305
Cómo limpiar el alimentador automático de documentos.....	306
Cómo transportar el producto.....	309

Cómo administrar su producto	316
Cómo acceder a la utilidad Web Config	316
Cómo cambiar la contraseña de administrador en Web Config.....	317
Cómo configurar los ajustes del producto	318
Cómo revisar la información de estado	319
Cómo gestionar la conexión de red	319
Ajustes de Configuración de red	320
Cómo configurar las opciones del panel de control	325
Cómo enviar notificaciones por correo electrónico	325
Cómo configurar los ajustes del modo de ahorro de energía	326
Cómo ajustar los sonidos del panel de control	327
Cómo importar y exportar los ajustes del producto.....	327
Cómo exportar los ajustes utilizando Web Config.....	327
Cómo importar los ajustes utilizando Web Config.....	328
Cómo actualizar el firmware con Web Config	328
Cómo sincronizar la fecha y la hora con un servidor de tiempo	329
Cómo borrar la memoria interna	330
Cómo ajustar las opciones de visualización de la lista de contactos	330
Cómo activar la limpieza periódica	330
Cómo apagar o reiniciar el producto remotamente.....	331
Cómo restaurar los ajustes predeterminados del producto	331
Cómo configurar los ajustes de seguridad	332
Cómo conectar un dispositivo de autenticación.....	332
Limitaciones de las funciones disponibles a los usuarios	333
Limitación de las funciones de los usuarios	334
Cómo configurar las limitaciones de las funciones de los usuarios.....	334
Cómo desactivar la interfaz externa	335
Cómo configurar el cifrado de contraseña	336
Cómo trabajar con los registros de auditoría	336
Cómo restringir las operaciones de archivos desde PDL	337
Cómo activar la verificación del programa al iniciar el producto	337
Cómo restringir el acceso a dominios.....	337
Cómo utilizar su producto en una red segura	338

Cómo configurar protocolos y servicios en Web Config	338
Ajustes de protocolo	339
Cómo configurar la comunicación SSL/TLS	343
Cómo configurar los ajustes de SSL/TLS	344
Cómo configurar un certificado de servidor para el producto	344
Cómo configurar el protocolo IPsec/Filtrado de IP	345
Acerca de IPsec/Filtrado de IP	345
Cómo configurar la política predeterminada de IPsec/Filtrado de IP	345
Cómo configurar las políticas de grupo de IPsec/Filtrado de IP	346
Ajustes de política de IPsec/Filtrado de IP	346
Ejemplos de configuración de IPsec/Filtrado de IP	352
Cómo configurar un certificado para IPsec/Filtrado de IP	353
Cómo conectar el producto a una red IEEE 802.1X	353
Cómo configurar una red IEEE 802.1X	353
Ajustes de red IEEE 802.1X	354
Cómo configurar un certificado para una red IEEE 802.1X	355
Estado de red IEEE 802.1X	355
Cómo usar un certificado digital	356
Acerca de la certificación digital	356
Cómo obtener e importar un certificado firmado por una CA	357
Ajustes de configuración de CSR	358
Ajustes de importación de CSR	358
Cómo eliminar un certificado firmado por una CA	360
Cómo actualizar un certificado autofirmado	360
Cómo importar un certificado CA	361
Cómo eliminar un certificado CA	361
Cómo configurar Impresión universal (Microsoft)	362
Cómo usar el software de configuración Epson Device Admin	362
Solución de problemas	363
Cómo ver la pantalla Ayuda	363
Mensajes de estado del producto	364
Códigos de error del estado de la impresora	367
Cómo ejecutar una prueba del producto	372

Cómo restablecer los valores predeterminados del panel de control	373
Solución de problemas de configuración.....	374
El producto no se enciende o apaga.....	375
El producto hace ruido tras la instalación de la tinta	375
Problemas con la instalación del software	375
No se puede leer la tarjeta de autenticación	376
Solución de problemas de red.....	376
El producto no se puede conectar a un router o punto de acceso inalámbrico	377
El software de red no puede encontrar el producto en una red.....	378
La conexión de red inalámbrica es inestable en un Mac	380
La conexión USB 3.0 es inestable cuando utilizo un cable USB 2.0.....	380
El producto no aparece en la ventana de impresoras de Mac	380
No puede imprimir por medio de una red.....	381
No puede escanear por medio de una red.....	382
Solución de problemas de seguridad de red	383
No puede crear el puerto de impresión IPP segura	384
No puede actualizar un certificado o crear una CSR	384
No puede importar un certificado digital	385
Eliminó un certificado firmado por una CA.....	385
Mensajes de advertencias de un certificado digital.....	385
Solución de problemas de copiado	387
El producto hace ruido, pero no copia	388
El producto hace ruido cuando está inactivo durante un tiempo.....	388
Solución de problemas con la calidad de las copias	388
Los colores de las copias son incorrectos o tienen una apariencia tenue.....	388
La posición, el tamaño o los márgenes de las copias son incorrectos.....	389
Solución de problemas de papel	390
Problemas con la alimentación del papel	390
Los originales no avanzan del alimentador automático de documentos.....	391
Obstrucciones de papel dentro del producto	392
Problemas con la expulsión del papel	393
Solución de problemas de impresión desde una computadora	393
No se imprime nada.....	394

El icono del producto no aparece en la barra de tareas de Windows	395
La impresión es lenta.....	396
Solución de problemas de composición de página y contenido	398
La imagen está invertida.....	398
Se imprimen demasiadas copias.....	399
Se imprimen hojas en blanco	399
Los márgenes en la impresión son incorrectos.....	399
Se imprimen caracteres incorrectos	400
El tamaño o la posición de la imagen es incorrecto	401
La impresión está inclinada	402
Solución de problemas con la calidad de impresión	403
Aparecen líneas claras u oscuras en la impresión.....	403
La impresión está borrosa o manchada.....	404
La impresión presenta un aspecto tenue o tiene espacios en blanco.....	406
La impresión presenta un aspecto granuloso	406
Los colores son incorrectos	407
Solución de problemas de escaneo	408
El software de escaneo no funciona correctamente	409
No puede iniciar el programa Epson Scan 2.....	409
Solución de problemas con la calidad de la imagen escaneada	410
Solo aparecen unos puntos en la imagen.....	411
Aparece una línea de puntos en todas las imágenes escaneadas	411
Las líneas rectas de la imagen aparecen torcidas	412
Problemas con la calidad de la imagen escaneada.....	412
Los colores aparecen dispares en los bordes de la imagen	414
Aparecen patrones ondulados en una imagen	414
Los bordes de la imagen escaneada se recortan	414
Solución de problemas de fax	415
No puede enviar o recibir faxes	415
No puede recibir faxes con un teléfono conectado al producto	418
Aparece un mensaje de error de memoria de fax llena	418
La calidad del fax no es buena	419
El fax enviado se recibió en un tamaño incorrecto.....	420

El fax recibido no se imprime	421
Solución de problemas con dispositivos USB	421
No puede ver o imprimir sus archivos de un dispositivo USB	421
No puedo guardar archivos en un dispositivo USB.....	422
No se pueden transferir archivos a o desde un dispositivo USB.....	422
Cómo desinstalar el software del producto.....	423
Cómo desinstalar el software del producto - Windows	423
Cómo desinstalar el software del producto - Mac	424
Dónde obtener ayuda (EE. UU. y Canadá)	425
Dónde obtener ayuda (América Latina).....	426
Especificaciones técnicas	428
Requisitos de sistema para Windows.....	428
Requisitos de sistema para Mac	429
Especificaciones del papel	429
Especificaciones del área de impresión	431
Especificaciones del alimentador automático de documentos	432
Especificaciones de escaneo	433
Especificaciones del dispositivo fax	435
Especificaciones de las bolsas de tinta	436
Especificaciones de las dimensiones.....	437
Especificaciones eléctricas	439
Especificaciones ambientales	440
Especificaciones de la interfaz	440
Especificaciones de dispositivos externos USB	440
Especificaciones de la interfaz de red	441
Especificaciones de seguridad y homologaciones	444
Especificaciones de seguridad y homologaciones (América Latina).....	445
Avisos.....	448
Instrucciones importantes de seguridad.....	448
Instrucciones generales de seguridad de la impresora.....	448
Instrucciones de seguridad relacionadas con la conexión inalámbrica	450
Instrucciones de seguridad relacionadas con el equipo telefónico	450
Instrucciones de seguridad relacionadas con la pantalla LCD	451

Residuos de Aparatos Eléctricos y Electrónicos (RAEE) para América Latina	451
FCC Compliance Statement.....	452
Arbitraje vinculante y renuncia a acciones colectivas.....	455
Marcas comerciales	458
Aviso de derechos reservados	459
libTIFF Software Acknowledgment.....	460
Una nota sobre el uso responsable de los materiales con derechos de autor	460
Lapso de tiempo predeterminado para la gestión de energía de los productos Epson.....	461
Atribución de derechos reservados	461

Manual del usuario WF-C5810/WF-C5890/WF-C5891

Bienvenido al *Manual del usuario* de las impresoras WF-C5810/WF-C5890/WF-C5891.

Para una versión PDF imprimible de esta guía, [haga clic aquí](#).

Nota: La disponibilidad de los productos mencionados en este manual varía según el país.

Nota: Las ilustraciones en esta guía muestran el producto WF-C5890, pero las instrucciones son las mismas para los productos WF-C5810 y WF-C5891.

Características generales del producto

Consulte las siguientes secciones para conocer las características generales de su producto.

Nota: Las instrucciones del software en este manual están creadas para usarse con el software de impresión Epson estándar. Para obtener más información sobre cómo usar el software de impresión Printer Command Language (PCL) o PostScript (PS3), consulte las secciones correspondientes (WF-C5890).

[Cómo instalar o usar las piezas opcionales](#)

[Ubicación de los componentes del producto](#)

[Cómo usar el panel de control](#)

[Cómo obtener actualizaciones del software](#)

[Cómo utilizar los ajustes del modo de ahorro de energía](#)

[Soluciones de Epson Connect para teléfonos inteligentes, tabletas y más](#)

[Cómo utilizar la aplicación móvil Epson Smart Panel](#)

[Cómo utilizar AirPrint](#)

[Cómo configurar la función de impresión en un Chromebook](#)

[Cómo imprimir con su dispositivo Android utilizando Epson Print Enabler](#)

[Cómo utilizar Mopria Print Service](#)

[Cómo usar la función de impresión activada por voz](#)

Cómo instalar o usar las piezas opcionales

Siga las instrucciones de esta sección para instalar o usar las piezas opcionales.

[Accesorios opcionales y piezas de repuesto](#)

[Cómo instalar las unidades de bandeja de papel opcionales](#)

Tema principal: [Características generales del producto](#)

Accesorios opcionales y piezas de repuesto

Puede comprar accesorios Epson originales de un distribuidor de productos Epson autorizado. Para encontrar el más cercano, visite la página latin.epson.com o llame a la oficina de ventas de Epson más cercana.

EE. UU. y Canadá

Nota: La disponibilidad de los accesorios varía según el país.

Accesorio opcional o pieza de repuesto	Código
Caja de mantenimiento de repuesto	C12C938211
Bandeja de entrada opcional	C12C937901
Rodillo de alimentación de papel para bandeja A (C1)	C12C938261
Rodillo de alimentación de papel para bandeja B (C2-C4)	C12C938281
Gabinete bajo opcional	C12CFM7066
Gabinete mediano opcional	C12CFM7067
Gabinete alto opcional	C12CFM7068

América Latina

Accesorio opcional o pieza de repuesto	Código
Caja de mantenimiento de repuesto	C12C938211
Bandeja de entrada opcional	C12C937901
Rodillo de alimentación de papel para bandeja A (C1)	C12C938261
Rodillo de alimentación de papel para bandeja B (C2-C4)	C12C938281

Tema principal: [Cómo instalar o usar las piezas opcionales](#)

Cómo instalar las unidades de bandeja de papel opcionales

Puede instalar hasta tres unidades de bandeja de papel opcionales para proporcionar más capacidad de papel.

1. Apague el producto y desconecte el cable de alimentación y cualquier otro cable que esté conectado.

Advertencia: Para evitar descargas eléctricas, asegúrese de desconectar el cable de alimentación.

2. Saque la unidad de bandeja de papel de su envoltorio y retire cualquier material de protección.

3. Asegure que tenga todas las piezas que se muestran a continuación. También necesitará un destornillador para instalar la unidad de bandeja de papel y dos personas para levantar la impresora.

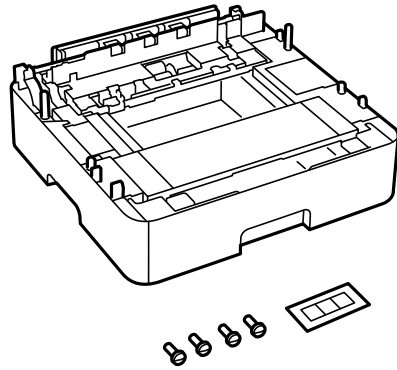

4. Retire la pieza protectora de la parte posterior de la impresora.

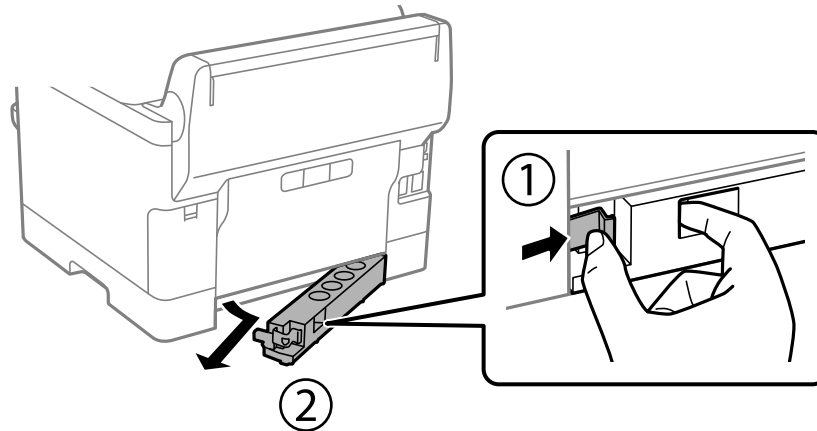

Nota: No la tire a la basura; la necesitará más adelante.

5. Coloque la unidad de bandeja de papel opcional en el lugar donde desea instalar la impresora.

6. Si va a instalar más de una unidad de bandeja de papel opcional, apile todas las unidades de bandeja de papel opcionales y fijelas con los tornillos incluidos.

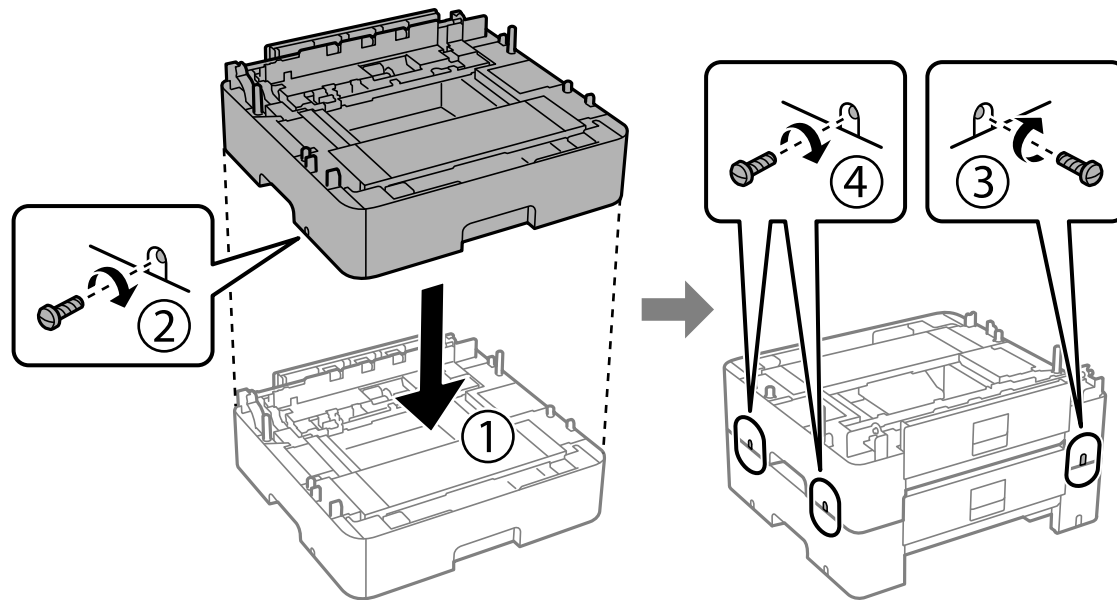

7. Repite este paso para todas las unidades de bandeja de papel.

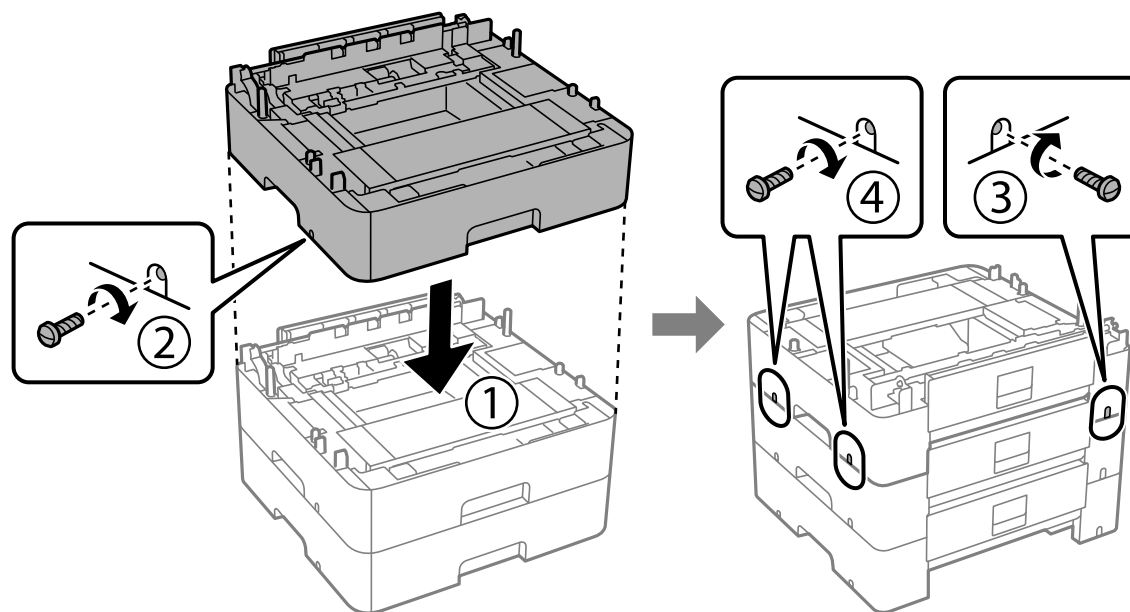

8. Levante el producto y colóquelo con cuidado sobre la unidad de bandeja de papel con las esquinas alineadas. Fije el producto a la unidad de bandeja de papel con los tornillos incluidos.

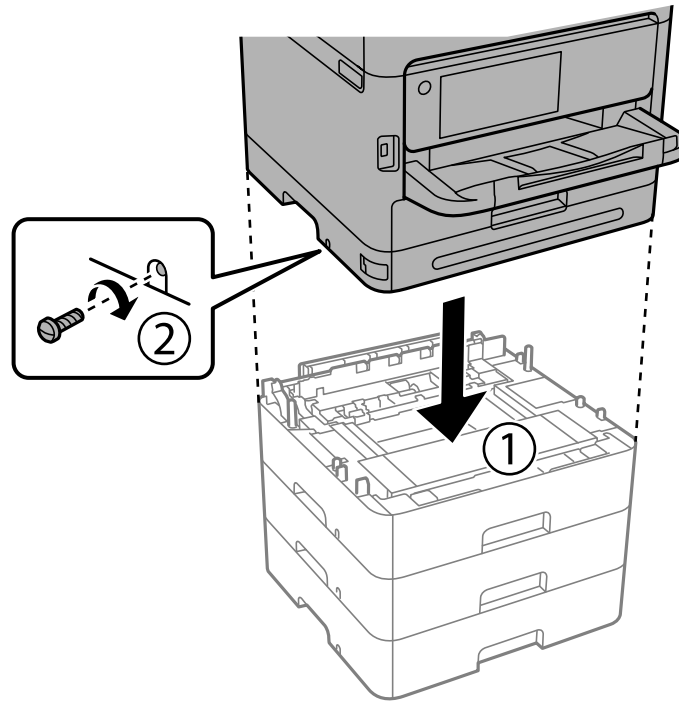

Precaución: Debido a que el producto es pesado, se requieren por lo menos dos personas para levantar y cargarlo, tal como se muestra a continuación:

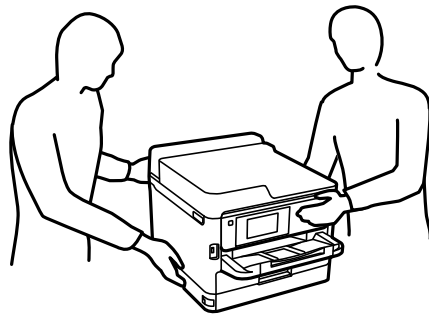

9. Fija la impresora y las unidades de bandeja de papel por el lado posterior y el lado derecho con los tornillos incluidos, tal como se muestra a continuación.

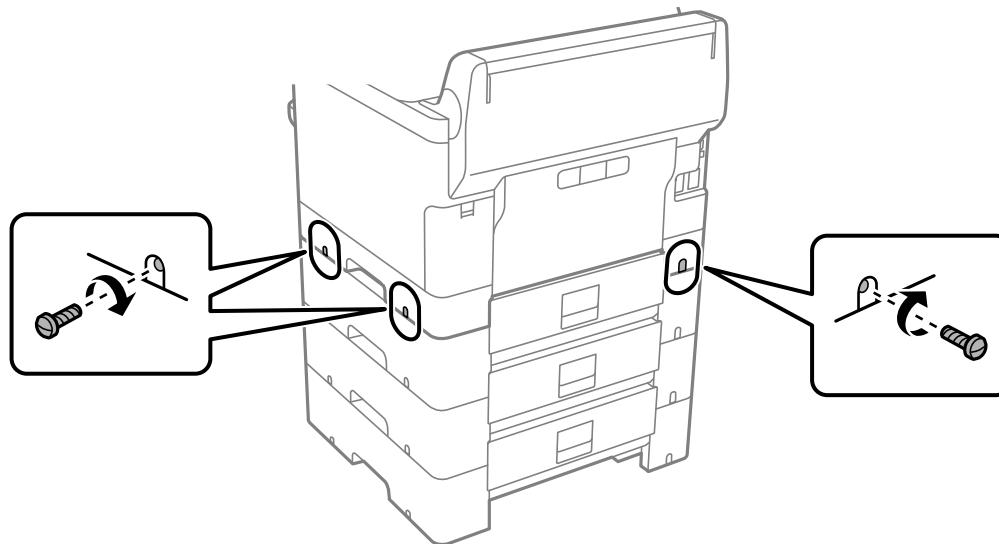

10. Vuelva a insertar la pieza que retiró anteriormente en la parte posterior de la unidad de bandeja de papel más baja.

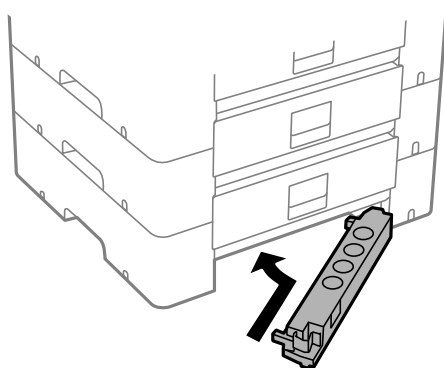

11. Pegue la etiqueta correcta en cada unidad de bandeja para indicar el número de la bandeja.

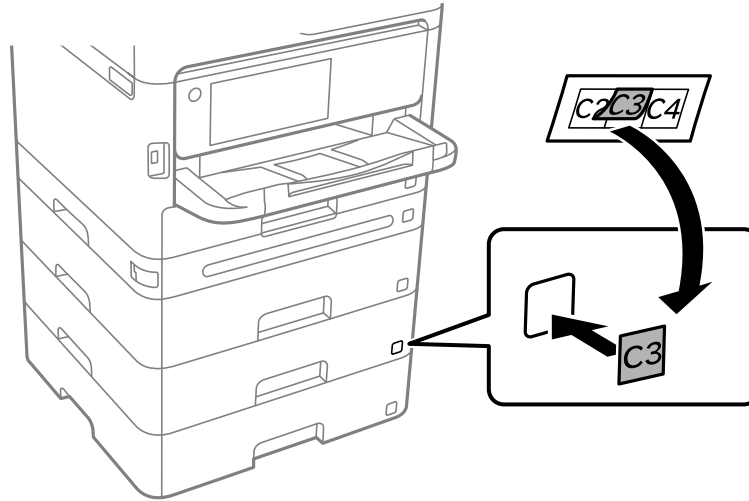

12. Conecte el cable de alimentación y los otros cables de conexión, luego conecte el producto a una toma de corriente.

13. Encienda el producto.

14. Pulse el botón  **Paper Setting** (Config. Bandeja) y compruebe que las unidades de bandeja instaladas aparezcan en la pantalla.

15. Active las unidades de bandeja de papel opcionales en el software de la impresora.

[Cómo activar las bandejas de papel opcionales - Windows](#)

[Cómo activar las bandejas de papel opcionales - Software de impresión PostScript - Windows](#)

[Cómo activar las bandejas de papel opcionales - Mac](#)

[Cómo activar las bandejas de papel opcionales - Software de impresión PostScript - Mac](#)

Tema principal: [Cómo instalar o usar las piezas opcionales](#)

Tareas relacionadas





[Cómo sincronizar los ajustes de la impresora - Driver PCL - Windows](#)

Cómo activar las bandejas de papel opcionales - Windows

Necesita activar las unidades de bandeja de papel opcionales antes de que pueda utilizarlas con el software de la impresora.

Nota: Si está utilizando el software de impresión PostScript (PS3), consulte el enlace que aparece al final de esta sección para activar las unidades de bandeja opcionales.

1. Realice una de las siguientes acciones:

- **Windows 11:** Haga clic en , busque la opción **Configuración** y selecciónela. Seleccione **Bluetooth & dispositivos > Impresora y escáneres**. Seleccione el nombre de su producto, luego seleccione **Propiedades de impresora**.
- **Windows 10:** Haga clic en  y seleccione  (Configuración) > **Dispositivos > Impresoras y escáneres**. Seleccione el nombre del producto y seleccione **Administrar > Propiedades de impresora**.
- **Windows 8.x:** Navegue a la pantalla **Aplicaciones** y seleccione **Panel de control > Hardware y sonido > Dispositivos e impresoras**. Haga clic con el botón derecho del mouse en el nombre del producto y seleccione **Propiedades de impresora**.
- **Windows 7:** Haga clic en  y seleccione **Dispositivos e impresoras**. Haga clic con el botón derecho del mouse en el nombre del producto y seleccione **Propiedades de impresora**.
- **Windows Vista:** Haga clic en  y seleccione **Panel de control**. Haga clic en **Impresora** debajo de **Hardware y sonido**, luego haga clic con el botón derecho del mouse en el nombre de la impresora y seleccione **Propiedades**.

2. Haga clic en la ficha **Ajustes opcionales**.

Verá una ventana como esta:

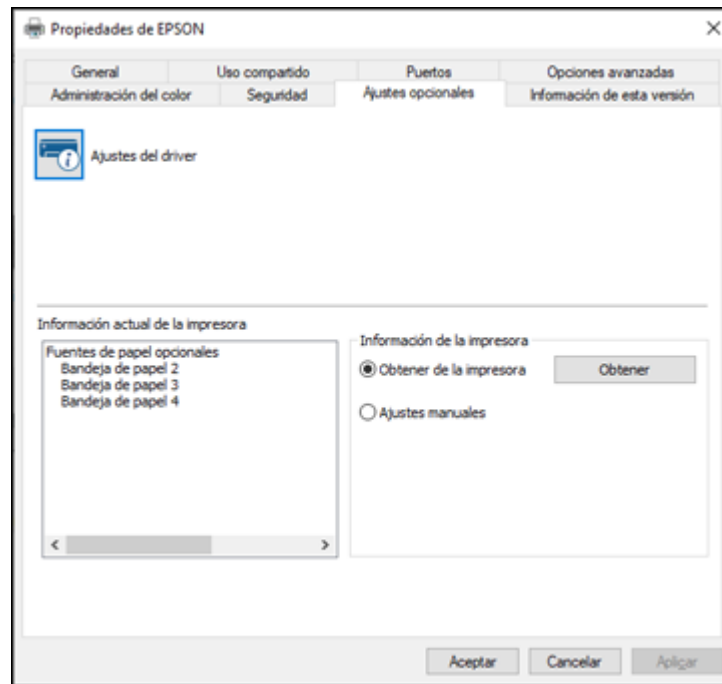

3. Asegure que la opción **Adquirir de la impresora** u **Obtener de la impresora** esté seleccionada y haga clic en **Obtener**.

Las fuentes de papel opcionales aparecen en la sección de información de la impresora actual.

4. Haga clic en **Aceptar**.

Las bandejas de papel opcionales están activadas.

Tema principal: [Cómo instalar las unidades de bandeja de papel opcionales](#)

Tareas relacionadas

[Cómo activar las bandejas de papel opcionales - Software de impresión PostScript - Windows](#)

Cómo activar las bandejas de papel opcionales - Software de impresión PostScript - Windows

Si instaló las bandejas de papel opcionales, necesita activar las bandejas opcionales antes de que pueda utilizarlas con el software de impresión PS3.

1. Realice una de las siguientes acciones:
 - **Windows 11:** Haga clic en , busque la opción **Configuración** y selecciónela. Seleccione **Bluetooth & dispositivos > Impresora y escáneres**. Seleccione el nombre de su producto, luego seleccione **Propiedades de impresora**.
 - **Windows 10:** Haga clic en  y seleccione  (Configuración) > **Dispositivos > Impresoras y escáneres**. Seleccione el nombre del producto y seleccione **Administrar > Propiedades de impresora**.
 - **Windows 8.x:** Navegue a la pantalla **Aplicaciones** y seleccione **Panel de control > Hardware y sonido > Dispositivos e impresoras**. Haga clic con el botón derecho del mouse en el nombre del producto y seleccione **Propiedades de impresora**.
 - **Windows 7:** Haga clic en  y seleccione **Dispositivos e impresoras**. Haga clic con el botón derecho del mouse en el nombre del producto y seleccione **Propiedades de impresora**.
 - **Windows Vista:** Haga clic en  y seleccione **Panel de control**. Haga clic en **Impresora** debajo de **Hardware y sonido**, luego haga clic con el botón derecho del mouse en el nombre del producto y seleccione **Propiedades**.
2. Haga clic en la ficha **Configuración del dispositivo**.

Verá una ventana como esta:

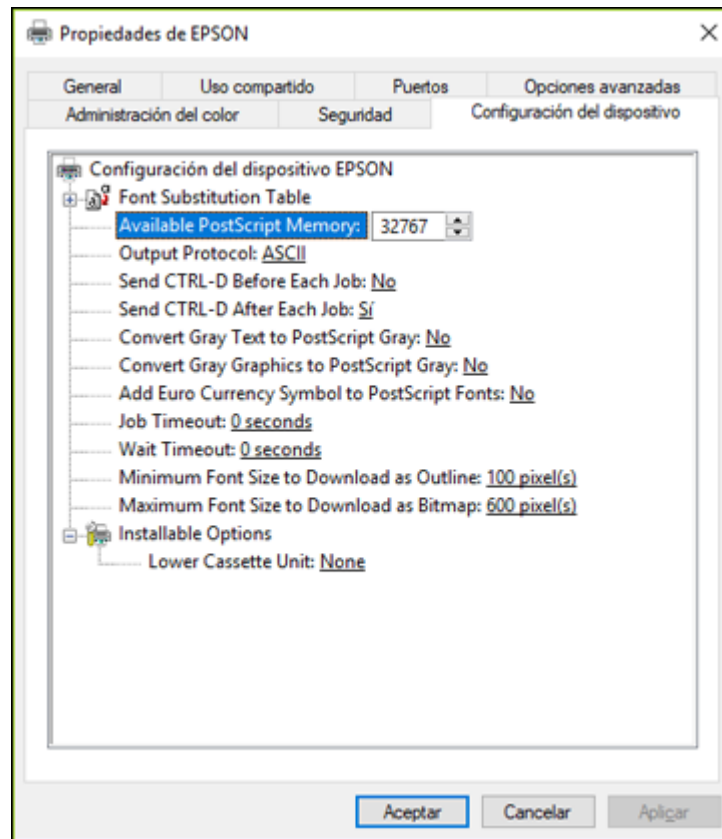

3. Seleccione el número de bandejas opcionales instaladas como el ajuste Lower Cassette Unit (Bandeja inferior).
4. Haga clic en **Aceptar**.

Las bandejas de papel opcionales están activadas.

Tema principal: [Cómo instalar las unidades de bandeja de papel opcionales](#)

Cómo activar las bandejas de papel opcionales - Mac

Necesita activar las unidades de bandeja de papel opcionales antes de que pueda utilizarlas con el software de la impresora.

Nota: Si está utilizando el software de impresión PostScript (PS3), consulte el enlace que aparece al final de esta sección para activar las unidades de bandeja opcionales.

1. En el menú Apple o en el Dock, seleccione **Preferencias del Sistema** o **Configuración del Sistema**.
2. Seleccione **Impresión y Fax**, **Impresión y Escaneado** o **Impresoras y escáneres**, seleccione su producto y seleccione **Opciones y recambios** u **Opciones y consumibles**.
3. Seleccione **Driver** u **Opciones**.

Verá una pantalla como esta:

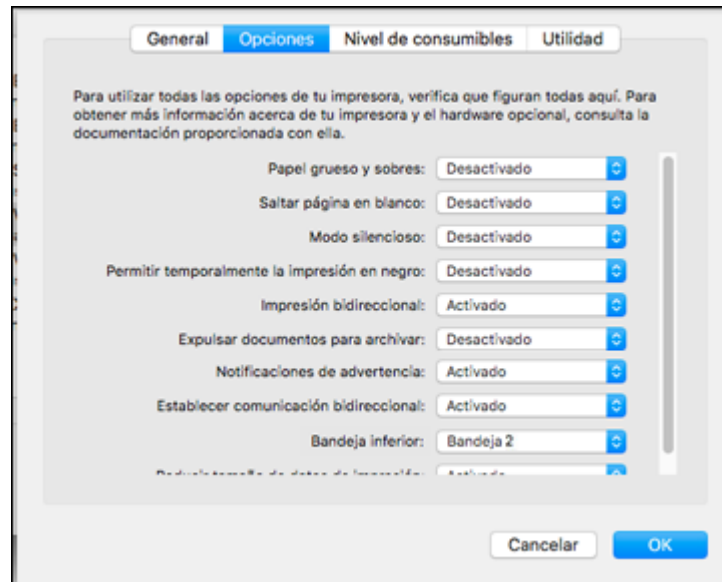

4. Seleccione el número de unidades de bandeja instaladas como el ajuste **Bandeja inferior**.
5. Haga clic en **OK** o en **Aceptar**.

Las bandejas de papel opcionales están activadas.

Tema principal: [Cómo instalar las unidades de bandeja de papel opcionales](#)

Tareas relacionadas

[Cómo activar las bandejas de papel opcionales - Software de impresión PostScript - Mac](#)

Cómo activar las bandejas de papel opcionales - Software de impresión PostScript - Mac

Si instaló las bandejas de papel opcionales, necesita activar las bandejas opcionales antes de que pueda utilizarlas con el software de impresión PS3.

1. En el menú Apple o en el Dock, seleccione **Preferencias del Sistema** o **Configuración del Sistema**.
2. Seleccione **Impresión y Fax**, **Impresión y Escaneado** o **Impresoras y escáneres**, seleccione su producto y seleccione **Opciones y recambios** u **Opciones y consumibles**.
3. Seleccione **Driver** u **Opciones**.

Verá una pantalla como esta:

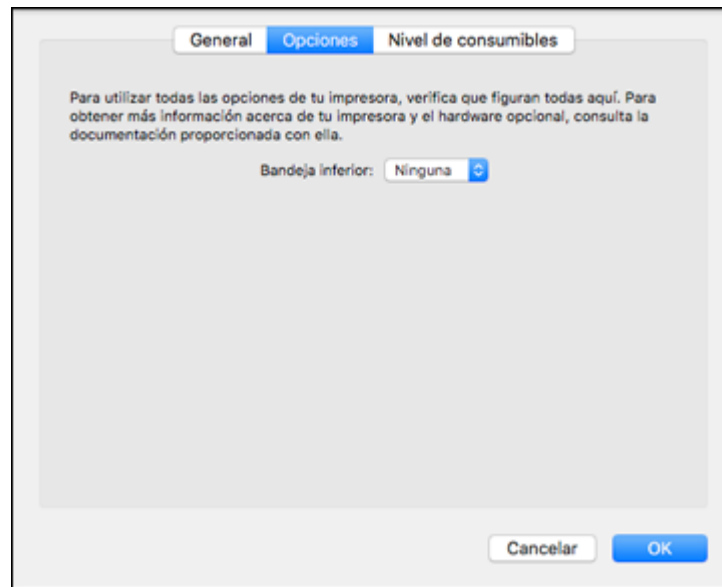

4. Seleccione el número de bandejas opcionales instaladas como el ajuste **Bandeja inferior**.
5. Haga clic en **OK**.

Las bandejas de papel opcionales están activadas.

Tema principal: [Cómo instalar las unidades de bandeja de papel opcionales](#)

Ubicación de los componentes del producto

Consulte las siguientes secciones para identificar los componentes de su producto.

[Piezas del producto - Frontal](#)

[Piezas del producto - Interior](#)

[Piezas del producto - Posterior](#)

Tema principal: [Características generales del producto](#)

Piezas del producto - Frontal

Ciertas piezas están etiquetadas con un código de letra y número. Si tiene problemas de obstrucciones de papel o errores, puede utilizar estos códigos para localizar y corregir el problema.

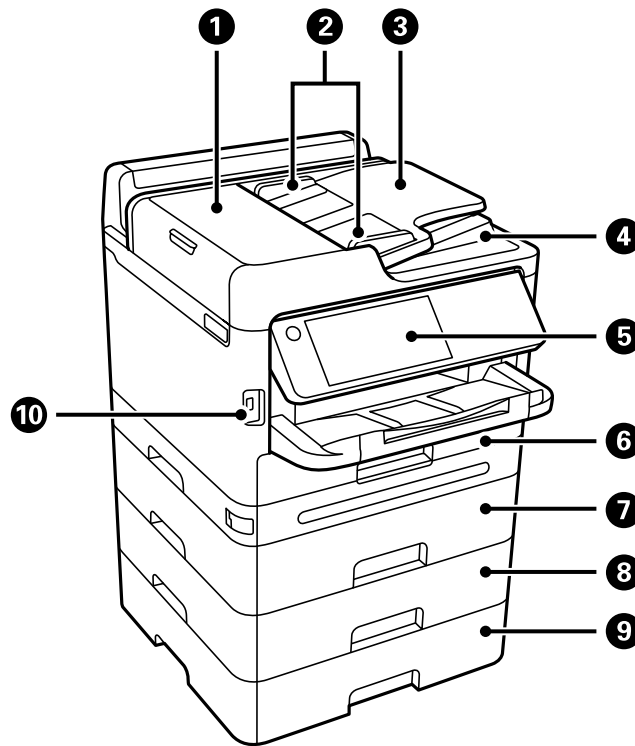

1 Tapa del alimentador automático de documentos (F)

- 2 Guías laterales del alimentador automático de documentos
- 3 Bandeja de entrada del alimentador automático de documentos
- 4 Bandeja de salida del alimentador automático de documentos
- 5 Panel de control
- 6 Bandeja de papel 1 (C1)
- 7 Bandeja de papel opcional 2 (C2)
- 8 Bandeja de papel opcional 3 (C3)
- 9 Bandeja de papel opcional 4 (C4)
- 10 Puerto de interfaz USB externo

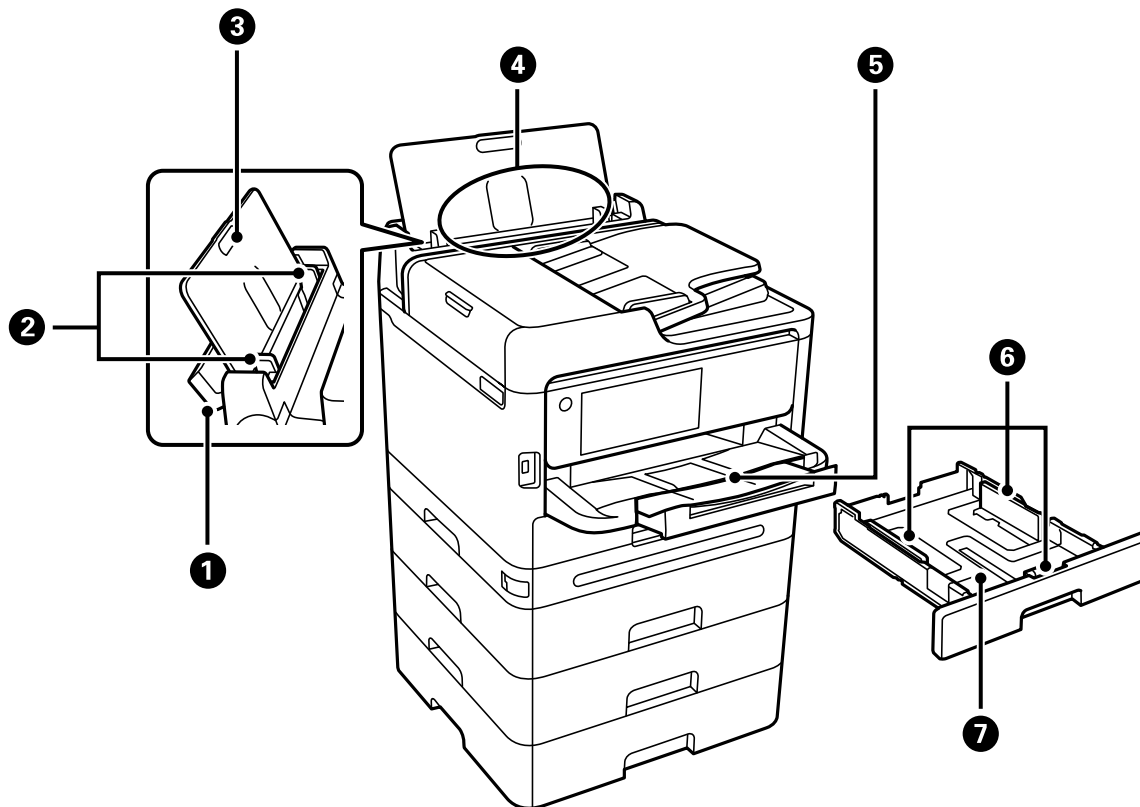

- 1 Tapa de la bandeja de papel
- 2 Guías laterales
- 3 Soporte del papel
- 4 Bandeja de papel (B)
- 5 Bandeja de salida
- 6 Guías laterales
- 7 Bandeja de papel

Tema principal: [Ubicación de los componentes del producto](#)

Piezas del producto - Interior

Ciertas piezas están etiquetadas con un código de letra y número. Si tiene problemas de obstrucciones de papel o errores, puede utilizar estos códigos para localizar y corregir el problema.

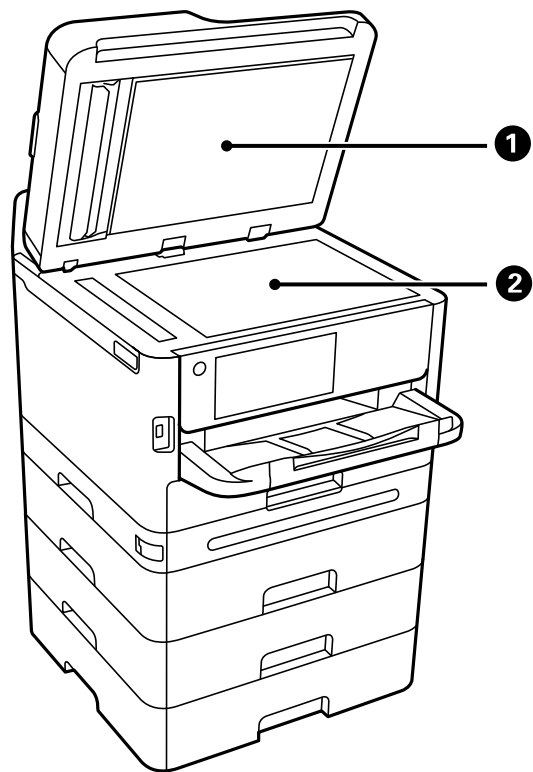

1 Tapa del escáner

2 Cristal del escáner

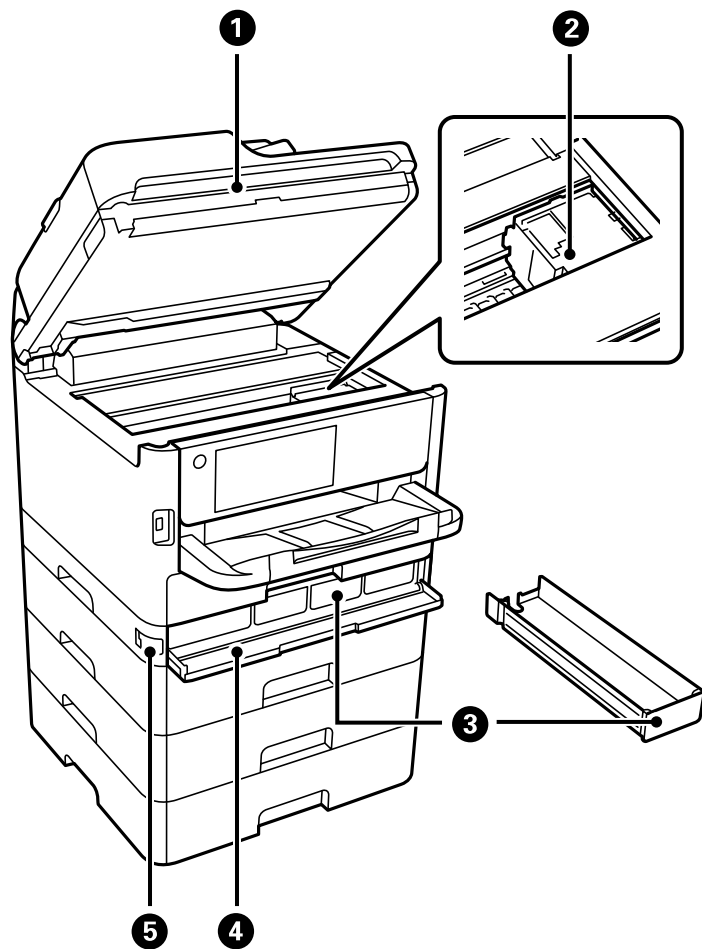

- 1 Unidad del escáner (J)
- 2 Cabezal de impresión
- 3 Bandeja de tinta
- 4 Tapa del compartimiento de las bolsas de tinta (A)

5 Seguro de la tapa

Tema principal: [Ubicación de los componentes del producto](#)

Piezas del producto - Posterior

Ciertas piezas están etiquetadas con un código de letra y número. Si tiene problemas de obstrucciones de papel o errores, puede utilizar estos códigos para localizar y corregir el problema.

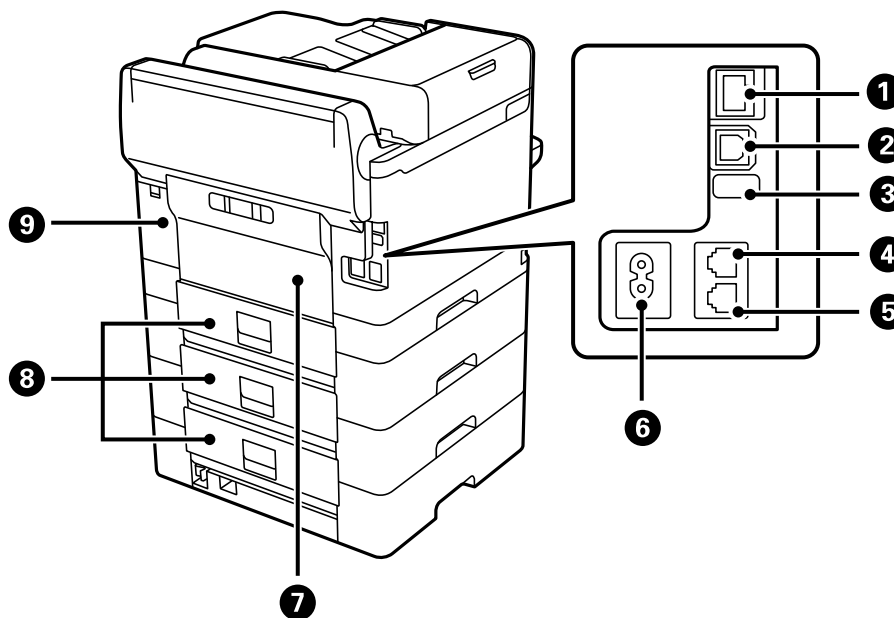

- 1 Puerto **LAN**
- 2 Puerto **USB**
- 3 Puerto de servicio USB (no retire la etiqueta)
- 4 Puerto **LINE**
- 5 Puerto **EXT.**
- 6 Entrada de CA
- 7 Tapa trasera (D)

- 8 Tapa trasera (E)
- 9 Cubierta de la caja de mantenimiento (H)

Tema principal: [Ubicación de los componentes del producto](#)

Cómo usar el panel de control

Consulte las siguientes secciones para aprender acerca del panel de control y cómo seleccionar los ajustes del panel de control.

[Botones e indicadores del panel de control](#)

[Cómo seleccionar la hora y la fecha](#)

[Cómo seleccionar su país o región](#)

[Cómo introducir caracteres en la pantalla LCD](#)

[Cómo utilizar ajustes predefinidos](#)

[Cómo cambiar el idioma de la pantalla LCD](#)

[Cómo ajustar los sonidos del panel de control](#)









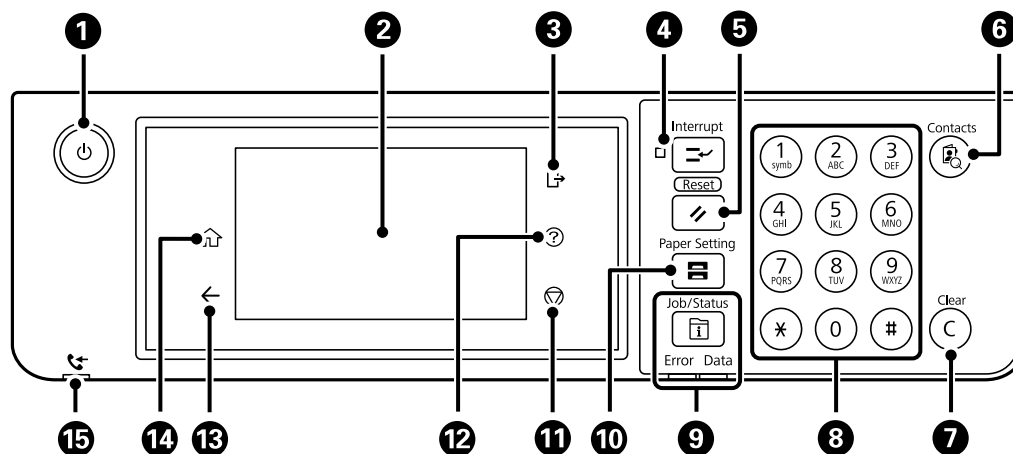



[Cómo ajustar el brillo de la pantalla](#)

[Cómo desactivar el ajuste de tiempo de espera de funcionamiento](#)

Tema principal: [Características generales del producto](#)

Botones e indicadores del panel de control







- 1 Botón e indicador  de encendido
- 2 Pantalla LCD
- 3 Botón  de cerrar sesión
- 4 Botón  **Interrupt** (Interrumpir)
- 5 Botón  **Reset** (Reiniciar)
- 6 Botón  **Contacts** (Contactos)
- 7 Botón **C** de eliminar
- 8 Teclado numérico
- 9 Botón  **Job/Status** (Estado), indicador **Error** e indicador **Data** (Datos)
- 10 Botón  **Paper Setting** (Config. Bandeja)
- 11 Botón  de detener
- 12 Botón  de ayuda
- 13 Botón  de volver
- 14 Botón  de inicio
- 15 Indicador  **Received Fax** (Fax Recibido)













Información de los iconos de estado

Tema principal: [Cómo usar el panel de control](#)

Información de los iconos de estado

Su producto muestra iconos de estado en la pantalla LCD para ciertas condiciones de estado del producto. Pulse el icono   para ver o cambiar los ajustes de red actuales.

Iconos	Descripción
	Muestra información adicional o instrucciones, por ejemplo, sobre cómo cargar papel o colocar un documento.
	El Modo silencioso está habilitado. El ruido se reduce durante la impresión, pero la velocidad de impresión se puede reducir. Pulse este icono para cambiar los ajustes.
	El Modo silencioso está deshabilitado. Pulse este icono para cambiar los ajustes.

Iconos	Descripción
	El ajuste Silenciar está habilitado. La impresora no hace ruido cuando pulsa los botones del panel de control.
	Muestra la pantalla Información de datos de fax.
	Pulse este icono para habilitar el modo de reposo y apagar la pantalla LCD.
	El ajuste indicado ha cambiado.
	No hay una conexión Ethernet.
	Una conexión Ethernet ha sido establecida.
	No hay una conexión Wi-Fi.
	Ha ocurrido un error de la red Wi-Fi o el producto está buscando una conexión.
	Una conexión Wi-Fi ha sido establecida. El número de barras indica la potencia de la señal de la conexión.
	No hay una conexión Wi-Fi Direct.
	Una conexión Wi-Fi Direct ha sido establecida.
	El acceso a las funciones del producto está restringido a usuarios autorizados. Pulse el icono para iniciar sesión en la impresora utilizando un nombre de usuario y una contraseña. Póngase en contacto con su administrador si no tiene esta información.
	El acceso a las funciones del producto está restringido a usuarios autorizados y un usuario está actualmente conectado. Pulse el icono para salir de la cuenta de usuario actual.

Tema principal: [Botones e indicadores del panel de control](#)

Cómo seleccionar la hora y la fecha

Antes de utilizar su producto, seleccione la hora, la fecha y la fase de horario de verano actualmente vigente en su área, y elija su formato de fecha y hora preferido.

Nota: Este ajuste puede ser bloqueado por un administrador. Si no puede cambiar o acceder a este ajuste, póngase en contacto con su administrador para obtener asistencia.

1. Pulse el botón  de inicio, si es necesario.

2. Seleccione **Configuración > Ajustes generales > Config. básica > Conf. de fecha y hora.**
3. Seleccione **Horario de verano.**
4. Seleccione el ajuste que aplica a su área:
 - **Desactivado:** si están en invierno o en su región no se utiliza el horario de verano.
 - **Activado:** si están en primavera o en verano y en su región se utiliza el horario de verano.

Nota: Si en su región se utiliza el horario de verano, debe cambiar este ajuste para que coincida con la estación. Cuando cambia el ajuste de **Desactivado** a **Activado**, el producto automáticamente adelanta el reloj una hora. Cuando cambia el ajuste de **Activado** a **Desactivado**, el producto automáticamente retrasa el reloj una hora.

5. Seleccione **Fecha y hora.**
6. Seleccione el formato de fecha que desea utilizar.
7. Utilice el teclado numérico para introducir la fecha actual y seleccione **Aceptar.**
8. Seleccione el formato de hora que desea utilizar.
9. Utilice el teclado numérico para introducir la hora actual y seleccione **Aceptar.**

Tema principal: [Cómo usar el panel de control](#)

Cómo seleccionar su país o región

Antes de utilizar su producto, seleccione el país o la región donde está utilizando el producto.

Nota: Si cambia el país o la región, los ajustes de fax recuperan sus valores predeterminados y debe seleccionarlos otra vez. Este ajuste puede ser bloqueado por un administrador. Si no puede cambiar o acceder a este ajuste, póngase en contacto con su administrador para obtener asistencia.



1. Pulse el botón  de inicio, si es necesario.
2. Seleccione **Configuración > Ajustes generales > Config. básica > País o región.**
3. Desplácese hacia arriba o hacia abajo, si es necesario, para seleccionar su país o región.
Verá un mensaje de confirmación.
4. Si el ajuste es correcto, seleccione **Sí.** (Si no, seleccione **No** e intente de nuevo).

Tema principal: [Cómo usar el panel de control](#)

Cómo introducir caracteres en la pantalla LCD

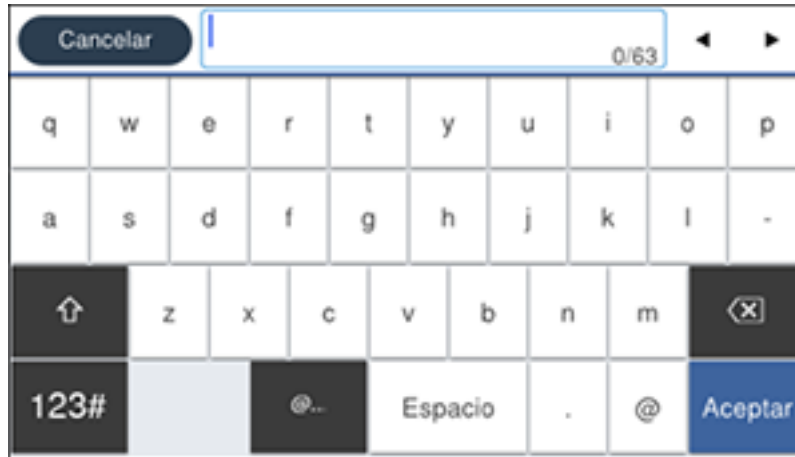
Siga las siguientes directrices para ingresar caracteres para contraseñas y otros ajustes.



- Para mover el cursor, seleccione la flecha izquierda o derecha.
- Para alternar entre letras mayúsculas y minúsculas, seleccione .
- Para borrar el carácter anterior, seleccione .
- Para introducir números o símbolos, seleccione .
- Para introducir un espacio, seleccione **Espacio**.

Tema principal: [Cómo usar el panel de control](#)

Cómo utilizar ajustes predefinidos

Puede guardar ajustes para copiar, enviar un fax y escanear como ajustes predefinidos. Esto le permite reutilizarlos fácilmente cuando sea necesario.

Nota: Los ajustes pueden ser bloqueados por un administrador. Si no puede cambiar o acceder a los ajustes predefinidos, póngase en contacto con su administrador para obtener asistencia.

1. Pulse el botón  de inicio, si es necesario.
2. Seleccione **Ajustes**.
3. Seleccione **Agregar nuevo**. Introduzca la contraseña de administrador, si es necesario.

Nota: Puede guardar hasta 50 ajustes predefinidos.

4. Seleccione la función para la cual desea configurar un ajuste predefinido.
5. Seleccione los ajustes que desea guardar y seleccione **Registrar**.
6. Seleccione **Nombre**.
7. Use el teclado virtual para ingresar un nombre para el ajuste predefinido y seleccione **Aceptar**.
8. Seleccione **Aceptar** para volver a la pantalla **Ajustes**.

Cuando vaya a copiar, enviar un fax o escanear, puede utilizar el ajuste predefinido seleccionando **Ajustes** y luego seleccionando el nombre del ajuste predefinido de la lista.

Tema principal: [Cómo usar el panel de control](#)

Cómo cambiar el idioma de la pantalla LCD

Puede cambiar el idioma utilizado en la pantalla LCD.

Nota: Este ajuste puede ser bloqueado por un administrador. Si no puede cambiar o acceder a este ajuste, póngase en contacto con su administrador para obtener asistencia.

1. Pulse el botón  de inicio, si es necesario.
2. Seleccione **Configuración > Ajustes generales > Config. básica > Idioma/Language**.
3. Seleccione un idioma.

Tema principal: [Cómo usar el panel de control](#)

Cómo ajustar los sonidos del panel de control



Puede ajustar el nivel del sonido que se escucha al pulsar los botones del panel de control.

Nota: Este ajuste puede ser bloqueado por un administrador. Si no puede cambiar o acceder a este ajuste, póngase en contacto con su administrador para obtener asistencia.

1. Pulse el botón  de inicio, si es necesario.

2. Seleccione **Configuración > Ajustes generales > Config. básica > Sonidos**.
3. Seleccione **Silenciar** para apagar todos los sonidos del panel de control, luego continúe con el paso 7.
4. Seleccione **Modo normal** o **Modo silencioso** para ajustar los sonidos del panel de control.

Nota: También puede seleccionar el icono  en la pantalla de inicio para ajustar los sonidos.

5. Seleccione **Presionar botones**.
6. Seleccione  para reducir o  para aumentar el sonido y seleccione **Aceptar** cuando termine.
7. Seleccione la flecha de volver para salir del menú.

Nota: También puede configurar el ajuste **Tipo de sonido** y el nivel de sonido para varias funciones del producto.

Tema principal: [Cómo usar el panel de control](#)

Cómo ajustar el brillo de la pantalla

Puede ajustar el brillo de la pantalla LCD.

1. Pulse el botón  de inicio, si es necesario.
2. Seleccione **Configuración > Ajustes generales > Config. básica > Brillo LCD**.
3. Seleccione el icono – o + para reducir o aumentar el brillo.
4. Seleccione **Aceptar** para salir del menú.

Tema principal: [Cómo usar el panel de control](#)

Cómo desactivar el ajuste de tiempo de espera de funcionamiento

El ajuste de tiempo de espera de funcionamiento causa que la pantalla LCD regrese a la pantalla de inicio después de unos minutos de inactividad. Esta función está activada de forma predeterminada, pero la puede desactivar.

Nota: Este ajuste puede ser bloqueado por un administrador. Si no puede cambiar o acceder a este ajuste, póngase en contacto con su administrador para obtener asistencia.

1. Pulse el botón  de inicio, si es necesario.



2. Seleccione **Configuración > Ajustes generales > Config. básica > .**
3. Desplácese hacia abajo y configure el ajuste **Agotado tiempo func.** en **Desactivado**.

Tema principal: [Cómo usar el panel de control](#)

Cómo obtener actualizaciones del software

Se aconseja visitar de vez en cuando la página de soporte técnico de Epson para obtener actualizaciones gratuitas del software de su producto. Visite la página latin.epson.com/soporte y seleccione su producto.

Nota: Su impresora está diseñada para funcionar solamente con bolsas de tinta Epson originales. Otras marcas de bolsas de tinta y suministros de tinta no son compatibles y, aunque digan que sí lo son, es posible que no funcionen correctamente o en absoluto. Epson periódicamente proporciona actualizaciones de firmware para abordar cuestiones de seguridad, rendimiento, correcciones de errores menores y asegurar que la impresora funcione como fue diseñada. Estas actualizaciones pueden afectar la funcionalidad de la tinta de terceros. Es posible que después de realizar una actualización de firmware, las bolsas de tinta que no son de la marca Epson o las bolsas de tinta Epson que han sido alteradas dejen de funcionar.

- **Windows:** El software de la impresora automáticamente busca actualizaciones. También puede actualizar el software manualmente seleccionando **Actualización del software** aquí:
 - Accediendo al Escritorio de Windows y haciendo clic con el botón derecho del mouse en el icono  de su producto localizado en el lado derecho de la barra de tareas de Windows, o haciendo clic en la flecha hacia arriba y haciendo clic con el botón derecho del mouse en el icono .
 - En la ficha **Mantenimiento** de la ventana de los ajustes de la impresora.

También puede actualizar el software seleccionando **EPSON Software Updater** en el grupo de programas **EPSON** o **Epson Software**, accesible por medio del botón **Inicio** o en la pantalla **Inicio** o **Aplicaciones**, dependiendo de su versión de Windows.

- **OS X:** Puede actualizar el software manualmente abriendo la carpeta **Aplicaciones > Epson Software** y seleccionando **EPSON Software Updater**.
- **macOS 10.12.x a 14.x:** Puede actualizar el software manualmente abriendo la tienda **App Store**, seleccionando **Actualizaciones**, buscando una opción de actualización de software para Epson Software y seleccionando **Actualizar**.

Tema principal: [Características generales del producto](#)

Cómo utilizar los ajustes del modo de ahorro de energía

El producto entra en modo de reposo automáticamente y apaga la pantalla LCD si no se utiliza durante un cierto periodo de tiempo. Puede reducir el periodo de tiempo y seleccionar otras opciones para ahorrar energía y recursos.

[Cómo cambiar los ajustes del temporizador de reposo](#)

[Cómo cambiar los ajustes del temporizador de apagado](#)

Tema principal: [Características generales del producto](#)

Cómo cambiar los ajustes del temporizador de reposo

Puede ajustar el periodo de tiempo que tarda el producto en entrar en modo de reposo y apagar la pantalla LCD.

Nota: Este ajuste puede ser bloqueado por un administrador. Si no puede cambiar o acceder a este ajuste, póngase en contacto con su administrador para obtener asistencia.

1. Pulse el botón  de inicio, si es necesario.
2. Seleccione **Configuración** > **Ajustes generales** > **Config. básica** > **Tempor apagado**.

Nota: Introduzca la contraseña de administrador, si es necesario.

3. Realice una de las siguientes acciones:
 - Seleccione el icono **–** o **+** para reducir o aumentar el número de minutos.
 - Seleccione el campo del número de minutos en la pantalla LCD, seleccione el número de minutos del teclado virtual, luego seleccione **Aceptar**.
4. Seleccione **Aceptar**.
5. Seleccione **Reactivar desde el modo de espera**.
6. Seleccione **Toque la pantalla LCD para despertar**.
7. Realice una de las siguientes acciones:
 - Seleccione **Activado** para sacar la impresora del modo de reposo tocando la pantalla LCD o pulsando un botón del panel de control.
 - Seleccione **Desactivado** si solo desea sacar la impresora del modo de reposo pulsando un botón del panel de control. Esto previene operaciones involuntarias debido a objetos golpeando la pantalla LCD.

- Seleccione **Programado** para configurar un periodo de tiempo para que la función esté habilitada.

Tema principal: [Cómo utilizar los ajustes del modo de ahorro de energía](#)

Tareas relacionadas

[Cómo configurar los ajustes del modo de ahorro de energía](#)

Cómo cambiar los ajustes del temporizador de apagado

Puede configurar el producto para que se apague automáticamente si no se utiliza durante un periodo de tiempo específico.

Nota: Este ajuste puede ser bloqueado por un administrador. Si no puede cambiar o acceder a este ajuste, póngase en contacto con su administrador para obtener asistencia.

1. Pulse el botón  de inicio, si es necesario.
2. Seleccione **Configuración > Ajustes generales > Config. básica > Temporizador apagado**.
3. Seleccione un periodo de tiempo entre **30 min.** y **12 horas**.

Tema principal: [Cómo utilizar los ajustes del modo de ahorro de energía](#)

Tareas relacionadas

[Cómo configurar los ajustes del modo de ahorro de energía](#)

Soluciones de Epson Connect para teléfonos inteligentes, tabletas y más

Utilice su teléfono inteligente (smartphone), tableta o computadora para imprimir y escanear documentos, fotos, correos electrónicos y páginas web desde su hogar u oficina, o desde el otro lado del mundo.

Nota: Si está utilizando su producto Epson con el sistema operativo Windows 10 S, no puede utilizar el software descrito en esta sección. Tampoco puede descargar e instalar ningún software del producto Epson de la página de Epson para utilizarlo con Windows 10 S; solamente debe obtener software de la Tienda Windows.

Imprima desde cualquier lugar con estas soluciones de Epson Connect:

- Epson Email Print
- Epson Remote Print

Puede escanear y enviar un archivo por correo electrónico o subirlo a un servicio en línea directamente desde su producto Epson con Epson Scan to Cloud.

[Cómo configurar los servicios de Epson Connect](#)

[Cómo utilizar Epson Email Print](#)

[Cómo utilizar Epson Remote Print](#)

[Cómo utilizar Epson Scan to Cloud](#)

Tema principal: [Características generales del producto](#)

Cómo configurar los servicios de Epson Connect

Si no activó la dirección de correo electrónico de su producto para usar Epson Connect cuando configuró su producto, puede activarla utilizando el panel de control del producto.

1. Pulse el botón  de inicio, si es necesario.
2. Seleccione **Configuración > Ajustes generales > Configuración de servicios web > Servicios Epson Connect**.
3. Seleccione **Registrar**.
4. Siga las instrucciones que aparecen en la pantalla LCD para activar la dirección de correo electrónico de su producto.

Tema principal: [Soluciones de Epson Connect para teléfonos inteligentes, tabletas y más](#)

Cómo utilizar Epson Email Print

Con Epson Email Print, puede imprimir desde cualquier dispositivo que pueda enviar correos electrónicos, tal como un teléfono inteligente, una tableta o una computadora portátil. Simplemente necesita activar la dirección de correo electrónico única de su producto. Cuando desee imprimir, adjunte un PDF, un documento de Microsoft Office o una foto a su correo electrónico y envíelo a su producto. El correo electrónico y los archivos adjuntos se imprimirán automáticamente.

1. Conecte su producto a su red. Consulte el enlace que aparece al final de esta sección.
2. Si no configuró Email Print cuando instaló el software de su producto, consulte el enlace que aparece al final de esta sección para usar el panel de control del producto para activar su dirección de correo electrónico única. O bien, visite la página epsonconnect.com para aprender más sobre Email Print, crear su cuenta de Epson Connect y registrar su producto al servicio de Epson Connect.
3. Ahora está listo para enviar e imprimir correos electrónicos utilizando la dirección de Email Print de su producto.

Nota: Visite la página epsonconnect.com e inicie sesión en su cuenta de Epson Connect para personalizar la dirección de correo electrónico de su producto, modificar los ajustes de impresión y configurar otros servicios de Epson Connect.

Tema principal: [Soluciones de Epson Connect para teléfonos inteligentes, tabletas y más](#)

Tareas relacionadas

[Cómo configurar los servicios de Epson Connect](#)

Temas relacionados

[Cómo configurar el producto en una red Wi-Fi o alámbrica](#)

Cómo utilizar Epson Remote Print

Con el software Epson Remote Print, puede enviar un trabajo de impresión desde su computadora portátil o de escritorio a un producto en cualquier parte del mundo que tenga habilitado Epson Email Print.

1. Conecte su producto Epson a su red inalámbrica. Consulte el enlace que aparece al final de esta sección.
2. Si no configuró una cuenta de Epson Connect cuando instaló el software de su producto, visite la página epsonconnect.com para crear su cuenta y registrar su producto al servicio de Epson Connect.

Nota: Anote la dirección de correo electrónico de su producto.

3. Visite la página epsonconnect.com para aprender más sobre Remote Print y sobre cómo descargar el Remote Print Driver.
4. Descargue e instale el software Remote Print.
5. Introduzca la dirección de correo electrónico y la clave de acceso opcional del producto Epson durante la configuración de Remote Print.
6. Ahora está listo para imprimir de forma remota. Seleccione el comando de impresión en la aplicación de su computadora portátil o de escritorio y elija la opción Remote Print para su producto Epson.

Tema principal: [Soluciones de Epson Connect para teléfonos inteligentes, tabletas y más](#)

Tareas relacionadas

[Cómo configurar los servicios de Epson Connect](#)

Temas relacionados

[Cómo configurar el producto en una red Wi-Fi o alámbrica](#)

Cómo utilizar Epson Scan to Cloud

El servicio Epson Scan to Cloud le permite escanear y enviar un archivo por correo electrónico o subirlo a un servicio en línea directamente desde su producto Epson. Registre una dirección de correo electrónico o servicios en línea como Box, DropBox, Evernote o Google Drive con su cuenta de Epson Connect.

1. Conecte su producto Epson a su red. Consulte el enlace que aparece al final de esta sección.
2. Si no configuró una cuenta de Epson Connect cuando instaló el software de su producto, visite la página epsonconnect.com para crear su cuenta y registrar su producto al servicio de Epson Connect.

Nota: Anote la dirección de correo electrónico y la contraseña de su producto.

3. Visite la página epsonconnect.com para iniciar sesión en su cuenta con la dirección de correo electrónico y la contraseña que seleccionó.
4. Seleccione su producto, seleccione **Scan to Cloud** y seleccione **Lista de destinos**.
5. Haga clic en **Añadir**, luego siga las instrucciones que aparecen en pantalla para crear su lista de destinatarios.
6. Ahora está listo para usar Scan to Cloud. Seleccione el ajuste para escanear a la nube en el panel de control de su producto Epson.

Tema principal: [Soluciones de Epson Connect para teléfonos inteligentes, tabletas y más](#)

Tareas relacionadas

[Cómo configurar los servicios de Epson Connect](#)

Temas relacionados

[Cómo configurar el producto en una red Wi-Fi o alámbrica](#)

Cómo utilizar la aplicación móvil Epson Smart Panel

Utilice esta aplicación gratuita para dispositivos Apple y Android para configurar y controlar su producto Epson. Epson Smart Panel también le permite revisar el estado del producto.

Nota: Las funciones de la aplicación pueden variar según el producto Epson.

1. Visite la página latin.epson.com/connect para aprender más sobre Epson Smart Panel y verificar si su dispositivo móvil es compatible con esta aplicación.
2. Descargue la aplicación Epson Smart Panel de la tienda App Store de Apple o de Google Play.
3. Realice una de las siguientes acciones:
 - Si su producto Epson ya está conectado a una red inalámbrica, conecte su dispositivo móvil a la misma red. Luego, abra Epson Smart Panel y seleccione su producto Epson, si es necesario.
 - Si su producto Epson no está conectado a una red inalámbrica, conecte su dispositivo móvil a la red que desea usar, luego abra Epson Smart Panel y siga las instrucciones para configurar su producto Epson.

Ahora está listo para controlar su producto Epson con su dispositivo móvil.

Tema principal: [Características generales del producto](#)

Temas relacionados

[Cómo configurar el producto en una red Wi-Fi o alámbrica](#)

Cómo utilizar AirPrint

AirPrint le permite imprimir instantáneamente de forma inalámbrica desde un iPhone, iPad, iPod touch y Mac sin tener que instalar drivers o descargar software.



Nota: Si desactivó los mensajes de configuración del papel en el panel de control de su producto, no puede usar AirPrint. Consulte el enlace que aparece al final de esta sección para activar los mensajes, si es necesario.

1. Cargue papel en su producto.
2. Configure su producto para imprimir de forma inalámbrica. Consulte el enlace que aparece al final de esta sección.
3. Conecte su dispositivo Apple a la misma red inalámbrica a la que está conectado su producto.
4. Envíe su trabajo de impresión al producto desde su dispositivo.

Nota: Para más detalles, consulte la página AirPrint del sitio de Apple.

Tema principal: [Características generales del producto](#)

Referencias relacionadas

[Opciones de Conf. origen de papel](#)

Temas relacionados

[Cómo configurar el producto en una red Wi-Fi o alámbrica](#)

Cómo configurar la función de impresión en un Chromebook

Su impresora Epson es compatible con la función de impresión nativa en Chromebook, la cual le permite imprimir desde un Chromebook sin drivers o cables.

Para obtener instrucciones sobre cómo configurar su impresora, visite la página [Configuración de una impresora en su Chromebook](#).

Tema principal: [Características generales del producto](#)

[Cómo imprimir desde una computadora](#)

Temas relacionados

[Cómo configurar el producto en una red Wi-Fi o alámbrica](#)

Cómo imprimir con su dispositivo Android utilizando Epson Print Enabler

Puede imprimir documentos, correos electrónicos, fotos y páginas web de forma inalámbrica utilizando su teléfono o tableta Android (Android v4.4 o posterior). Con tan solo unos toques, su dispositivo Android detectará un producto Epson cercano y podrá imprimir.

Nota: Las operaciones pueden ser diferentes dependiendo del dispositivo.

1. Conecte su producto Epson a su red inalámbrica. Consulte el enlace que aparece al final de esta sección.
2. En su dispositivo Android, descargue el plug-in Epson Print Enabler de la tienda Google Play.
3. Vaya a la pantalla **Ajustes** en su dispositivo Android, seleccione **Impresión** y habilite el plug-in de Epson, si es necesario.
4. Conecte su dispositivo Android a la misma red inalámbrica a la que está conectado su producto.
5. Ahora está listo para imprimir. Desde una aplicación compatible con Android, tal como Chrome o Gmail, toque el icono del menú e imprima lo que tenga en la pantalla.

Nota: Si no ve su producto, toque **Todas las impresoras** y seleccione su producto.

Tema principal: [Características generales del producto](#)

Temas relacionados

[Cómo configurar el producto en una red Wi-Fi o alámbrica](#)

Cómo utilizar Mopria Print Service

Puede utilizar el servicio Mopria Print Service para enviar trabajos de impresión desde su teléfono o tableta Android (con el sistema operativo Android v4.4 o posterior) a su producto Epson o a cualquier producto de otro fabricante con certificación Mopria. Puede descargar el servicio Mopria Print Service de la tienda Google Play.



Nota: Para obtener detalles sobre el servicio Mopria Print Service, [haga clic aquí](#). Algunas tabletas Amazon Fire también utilizan el servicio Mopria Print Service.

1. Conecte su producto Epson a su red inalámbrica. Consulte el enlace que aparece al final de esta sección.
2. En su dispositivo Android, descargue la aplicación Mopria Print Service de la tienda Google Play.

Nota: En algunos dispositivos Samsung Galaxy, Mopria puede estar preinstalado.

3. Vaya a **Ajustes** en su dispositivo Android, seleccione **Impresión** y habilite el servicio Mopria Print Service, si es necesario.
4. Conecte su dispositivo Android a la misma red inalámbrica a la que está conectado su producto.
5. Ahora está listo para imprimir. Desde una aplicación compatible con Android como Chrome o Gmail, toque el icono del menú y seleccione **Imprimir**. Luego, seleccione **Todas las impresoras**, seleccione su producto Epson, configure los ajustes e imprima su archivo.

Tema principal: [Características generales del producto](#)

Temas relacionados

[Cómo configurar el producto en una red Wi-Fi o alámbrica](#)

Cómo usar la función de impresión activada por voz

Utilice la función de impresión de manos libres activada por voz de su producto Epson con el asistente de voz Alexa. Puede pedirle a su producto que imprima fotos, calendarios, accesorios para fotos y más. [Haga clic aquí](#) para obtener más información.

1. Conecte su producto a su red. Consulte el enlace que aparece al final de esta sección.
2. Configure la dirección de correo electrónico de su producto para usar con Epson Connect. Si no configuró una cuenta de Epson Connect cuando instaló el software de su producto, visite la página epsonconnect.com para crear su cuenta y registrar su producto al servicio de Epson Connect.
3. [Haga clic aquí](#) para obtener instrucciones sobre cómo configurar su producto y el asistente de voz para usar la función de impresión activada por voz.

Ahora está listo para imprimir con su voz y su producto Epson.

Tema principal: [Características generales del producto](#)

Tareas relacionadas

[Cómo configurar los servicios de Epson Connect](#)

Temas relacionados

[Cómo configurar el producto en una red Wi-Fi o alámbrica](#)

Cómo configurar el producto en una red Wi-Fi o alámbrica

Consulte las siguientes secciones para utilizar el producto en una red Wi-Fi o alámbrica.

[Recomendaciones de seguridad en la red](#)

[Cómo configurar el modo de infraestructura Wi-Fi](#)

[Cómo configurar el modo Wi-Fi Direct](#)

[Wi-Fi Protected Setup \(WPS\)](#)

[Cómo imprimir una hoja de estado de la red](#)

[Cómo imprimir un informe de la conexión de red](#)

[Cómo cambiar o actualizar las conexiones de red](#)

Recomendaciones de seguridad en la red

Para ayudar a impedir el acceso no autorizado a su producto a través de una red, debe proteger su entorno de red utilizando medidas de seguridad adecuadas.

Las medidas de seguridad, tales como las que se indican a continuación, pueden ayudar a impedir amenazas como, por ejemplo, la pérdida de datos del usuario, el uso no autorizado de líneas telefónicas y de fax y otras intrusiones.

- **Habilitar funciones de seguridad en su LAN inalámbrica**

Habilite las funciones de seguridad apropiadas en la red inalámbrica que va a utilizar con su producto. Las funciones de seguridad de red, tal como una contraseña de red, pueden impedir la interceptación de tráfico a través de la red inalámbrica. Es posible que su router ya tenga una contraseña predeterminada habilitada por su proveedor de servicios de Internet (ISP, por sus siglas en inglés). Consulte la documentación de su ISP o su router para obtener instrucciones sobre cómo cambiar la contraseña predeterminada y proteger mejor su red.

- **Conectar su producto solo a una red protegida por un firewall**

Cuando conecta su producto directamente a Internet, su producto queda más vulnerable a amenazas de seguridad. Mejor conéctelo a un router o a otra conexión de red protegida por un firewall. Es posible que su router ya tenga un firewall configurado por su proveedor de servicios de Internet; consulte con su proveedor para confirmar. Para obtener los mejores resultados, configure y utilice una dirección IP privada para su conexión de red.

- **Cambiar la contraseña de administrador predeterminada en su producto**

Si su producto tiene la opción para configurar una contraseña de administrador, cambie la contraseña de administrador predeterminada para impedir el acceso de usuarios no autorizados a los datos

personales guardados en su producto, tales como los nombres de identificación, las contraseñas y las listas de contactos.

Tema principal: [Cómo configurar el producto en una red Wi-Fi o alámbrica](#)

Cómo configurar el modo de infraestructura Wi-Fi

Puede configurar el producto para que se comunice con la impresora utilizando un punto de acceso o router inalámbrico. El punto de acceso o router inalámbrico puede estar conectado a su computadora por medio de una red inalámbrica o alámbrica.

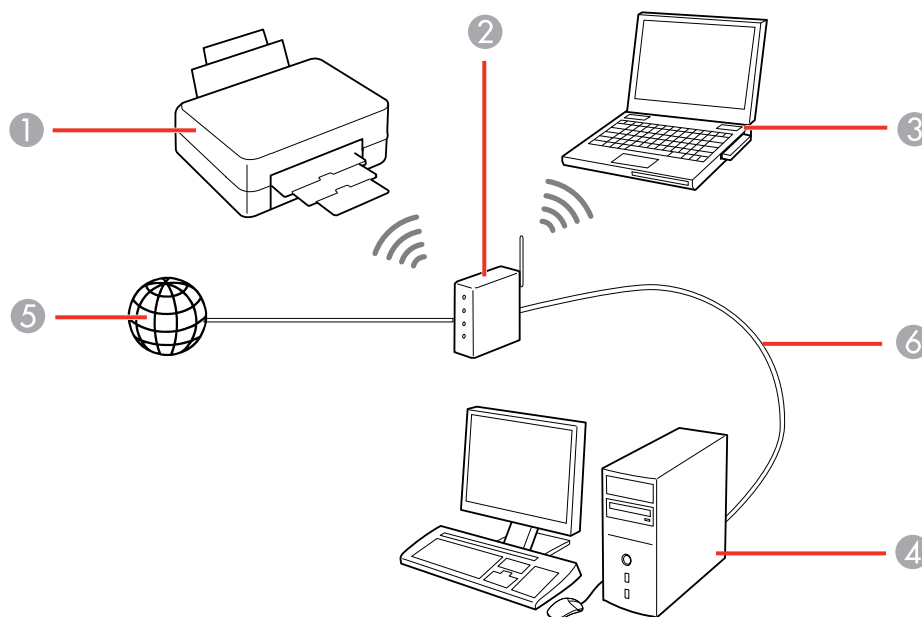

- 1 Producto Epson
- 2 Punto de acceso o router inalámbrico
- 3 Computadora con interfaz inalámbrica
- 4 Computadora
- 5 Internet

- 6 Cable Ethernet (utilizado únicamente para una conexión alámbrica al punto de acceso o router inalámbrico)

[Cómo seleccionar los ajustes de red inalámbrica desde el panel de control](#)



Tema principal: [Cómo configurar el producto en una red Wi-Fi o alámbrica](#)

Cómo seleccionar los ajustes de red inalámbrica desde el panel de control

Puede seleccionar o cambiar los ajustes de red inalámbrica usando el panel de control del producto.

Para instalar el producto en una red inalámbrica, siga las instrucciones de la *Guía de instalación* e instale el software necesario descargándolo de la página web de Epson. El programa del instalador lo guía por la configuración del producto en una red.



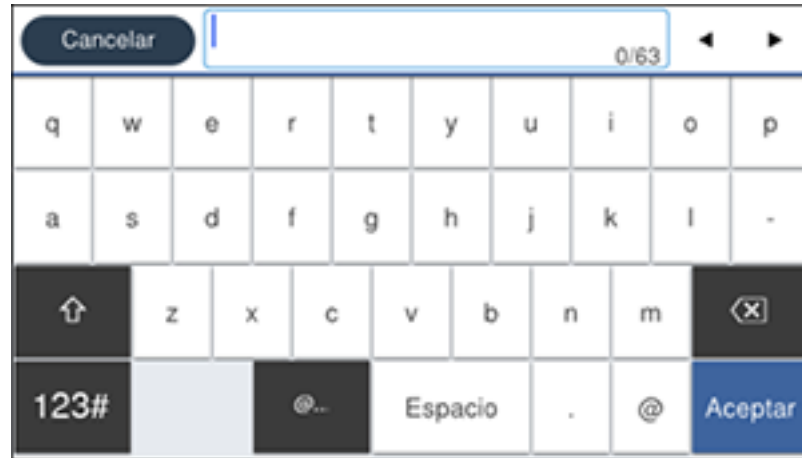

Nota: Si el producto sufre una avería o necesita mandarlo a reparar, puede perder los datos y ajustes de red y/o fax. Epson no se hace responsable de hacer una copia de seguridad o de recuperar los datos y los ajustes durante o después del periodo de garantía. Se recomienda crear su propia copia de seguridad o imprimir sus datos y ajustes de red y/o fax.

1. Pulse el botón  de inicio, si es necesario.
2. Pulse el icono  .
3. Seleccione **Router**.
4. Seleccione **Iniciar configuración**, **Cambiar configuración** o **Cambie a la conexión Wi-Fi**.
5. Seleccione **Asistente para la instalación de Wi-Fi**.
6. Seleccione el nombre de su red inalámbrica o seleccione **Ingresar manualmente** para introducir el nombre manualmente. Use el teclado virtual para introducir el nombre de la red.

7. Seleccione el campo **Ingresar contraseña** e introduzca la contraseña de la red inalámbrica utilizando el teclado virtual.



Nota: Si el nombre de la red y la contraseña contienen letras mayúsculas o minúsculas, es importante que las ingrese correctamente. Asimismo, debe ingresar correctamente las letras, los números y caracteres especiales.

- Para mover el cursor, seleccione la flecha izquierda o derecha.
 - Para alternar entre letras mayúsculas y minúsculas, seleccione .
 - Para borrar el carácter anterior, seleccione .
 - Para introducir números y símbolos, seleccione .
 - Para introducir un espacio, seleccione **Espacio**.
8. Seleccione **Aceptar** cuando termine de introducir la contraseña.
 9. Confirme los ajustes de red que aparecen en la pantalla y seleccione **Iniciar configuración** para guardarlos.
Aparece un mensaje cuando termina la configuración.
 10. Pulse el botón  de inicio para salir del menú.

Verá el icono  en la pantalla LCD y podrá conectarse a su producto directamente desde su computadora o dispositivo y luego imprimir. Si va a imprimir desde una computadora, asegúrese de que haya instalado el software de red, tal como se describe en la *Guía de instalación*.

Nota: Si no ve el indicador , es posible que haya seleccionado el nombre de red incorrecto o ingresado la contraseña de forma incorrecta. Repita estos pasos para volver a intentarlo.

Tema principal: [Cómo configurar el modo de infraestructura Wi-Fi](#)

Referencias relacionadas

[Información de los iconos de estado](#)

Tareas relacionadas

[Cómo introducir caracteres en la pantalla LCD](#)

Cómo configurar el modo Wi-Fi Direct

Puede configurar su producto para que se comunice directamente con su computadora u otro dispositivo sin requerir un punto de acceso o router inalámbrico. En modo Wi-Fi Direct, el producto mismo actúa como un punto de acceso de la red para hasta 8 dispositivos.

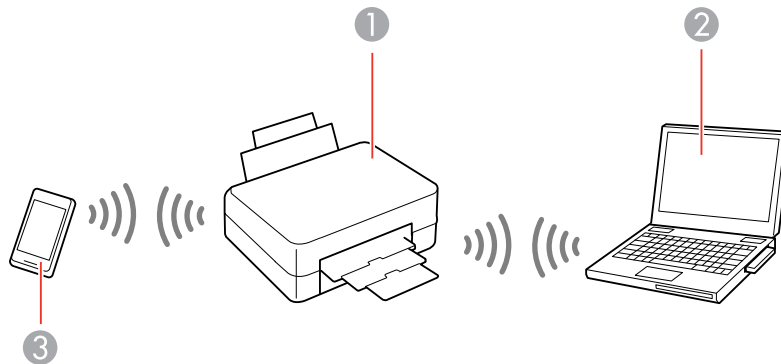

- 1 Producto Epson
- 2 Computadora con interfaz inalámbrica
- 3 Otro dispositivo inalámbrico

[Cómo conectar un dispositivo móvil](#)



[Cómo modificar el nombre o la contraseña de la red Wi-Fi Direct](#)

Tema principal: [Cómo configurar el producto en una red Wi-Fi o alámbrica](#)

Cómo conectar un dispositivo móvil

Puede conectar un dispositivo móvil directamente a la impresora sin un router inalámbrico o punto de acceso.

Nota: Compruebe que la aplicación Epson Smart Panel esté instalada en su dispositivo móvil antes de conectarlo a la impresora.

1. Pulse el botón  de inicio, si es necesario.
2. Seleccione el icono .
3. Seleccione **Wi-Fi Direct**.
4. Seleccione **Iniciar configuración**.
5. Realice una de las siguientes acciones:
 - Si está utilizando Epson Smart Panel, abra la aplicación Epson Smart Panel en su dispositivo y seleccione la impresora que aparece en la pantalla LCD. Seleccione **Completo** en la pantalla LCD.
 - Para dispositivos iOS, seleccione **Otros métodos**, luego seleccione **iOS**. Escanee el código QR con la aplicación de la cámara de su dispositivo y siga las instrucciones que aparecen en su dispositivo. Seleccione **Completo** en la pantalla LCD.
 - Para otros tipos de dispositivos, seleccione **Otros métodos**, luego seleccione **Disp. con otros sistemas oper.** Utilice su dispositivo para seleccionar el nombre de la red Wi-Fi (SSID) que aparece en la pantalla LCD, luego introduzca la contraseña que aparece.
6. Siga las instrucciones que aparecen en la pantalla LCD para finalizar la configuración de Wi-Fi Direct.

El icono  Wi-Fi Direct que aparece en la pantalla LCD indica si la función Wi-Fi Direct está activada en el producto.

Si va a imprimir desde una computadora, asegúrese de que haya instalado el software de red, tal como se describe en la *Guía de instalación*.

Tema principal: [Cómo configurar el modo Wi-Fi Direct](#)

Referencias relacionadas

[Información de los iconos de estado](#)



Tareas relacionadas

[Cómo introducir caracteres en la pantalla LCD](#)

Cómo modificar el nombre o la contraseña de la red Wi-Fi Direct



Puede modificar el nombre y la contraseña de la red Wi-Fi Direct para crear una red Wi-Fi Direct más descriptiva y segura.

Nota: Si va a imprimir desde una computadora, asegúrese de que haya instalado el software de red, tal como se describe en la *Guía de instalación*.

1. Pulse el botón  de inicio, si es necesario.
2. Seleccione el icono .
3. Seleccione **Wi-Fi Direct**.
4. Seleccione **Iniciar configuración**.
5. Seleccione el icono **Menu**.
6. Realice una de las siguientes acciones:
 - Para cambiar el nombre de la red Wi-Fi Direct, seleccione **Cambiar nombre de red** y seleccione **Sí**. Seleccione **Cambiar**, luego utilice el teclado virtual para introducir el nombre de red nuevo.
 - Para cambiar la contraseña de Wi-Fi Direct, seleccione **Cambiar contraseña** y seleccione **Sí**. Utilice el teclado virtual para introducir una contraseña nueva para la red Wi-Fi Direct.

Nota: La contraseña debe tener entre 8 y 22 caracteres.

Nota: Si ya había conectado dispositivos o computadoras al producto por medio de Wi-Fi Direct, se desconectarán cuando cambie el nombre de la red o la contraseña.

7. Cuando introduzca el nombre o la contraseña de la red Wi-Fi Direct, haga lo siguiente:
 - Para ingresar letras o símbolos, tóquelos en la pantalla LCD.
 - Para cambiar entre letras mayúsculas y minúsculas, seleccione el icono .
 - Para introducir números y símbolos, seleccione el icono **123#**.
 - Para borrar el carácter anterior, seleccione el icono .

- Para introducir un espacio, seleccione **Espacio**.
8. Utilice su computadora o dispositivo inalámbrico para seleccionar el nombre de la red Wi-Fi (SSID) que aparece en la pantalla LCD, luego introduzca la contraseña que aparece.

Nota: Anote el SSID y la contraseña que aparecen en la pantalla LCD.

9. Pulse el botón  de inicio para regresar a la pantalla de inicio.

Ahora las computadoras y los dispositivos inalámbricos pueden acceder al producto utilizando el nombre de la red y la contraseña nuevos.

Tema principal: [Cómo configurar el modo Wi-Fi Direct](#)

Wi-Fi Protected Setup (WPS)

Si su red utiliza un router o punto de acceso inalámbrico compatible con WPS, puede conectar el producto rápidamente a la red utilizando el estándar Wi-Fi Protected Setup (WPS).

Nota: Para comprobar si su router es compatible con WPS, busque un botón denominado **WPS** en el router o punto de acceso. Si no tiene un botón físico, es posible que tenga un botón WPS virtual en el software del dispositivo. Consulte la documentación de su producto de red para obtener detalles.

[Cómo utilizar WPS para conectar el producto a una red](#)

Tema principal: [Cómo configurar el producto en una red Wi-Fi o alámbrica](#)

Cómo utilizar WPS para conectar el producto a una red

Si tiene un router o punto de acceso inalámbrico compatible con WPS, puede utilizar la función Wi-Fi Protected Setup (WPS) para conectar su producto a la red.

1. Pulse el botón  de inicio, si es necesario.
2. Pulse el icono .

Verá una pantalla como esta:

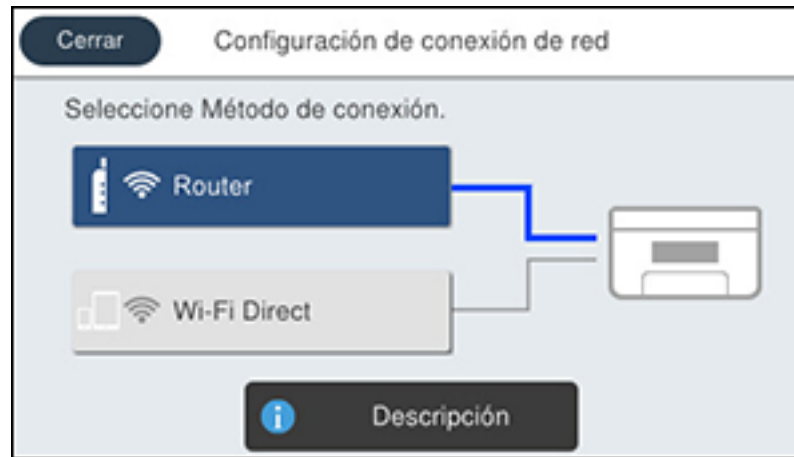

3. Seleccione **Router**.
4. Seleccione **Cambiar configuración**, si es necesario.
5. Seleccione **Configuración de pulsador (WPS)**.
6. Siga las instrucciones que aparecen en la pantalla LCD para finalizar la configuración de WPS.
7. Pulse el botón  de inicio para salir del menú.

Verá el icono  en la pantalla LCD y podrá conectarse a su producto directamente desde su computadora o dispositivo y luego imprimir. Si va a imprimir desde una computadora, asegúrese de que haya instalado el software de red, tal como se describe en la *Guía de instalación*.

Nota: Si aún no ve el icono , repita estos pasos para intentar otra vez.

Tema principal: [Wi-Fi Protected Setup \(WPS\)](#)

Cómo imprimir una hoja de estado de la red

Puede imprimir una hoja de estado de la red para ayudarle a determinar las causas de cualquier problema que pueda tener con el producto en una red.

1. Pulse el botón  de inicio, si es necesario.

2. Seleccione **Configuración > Ajustes generales > Configuración de red > Estado de la red > Imprimir hoja de estado**.
3. Seleccione **Imprimir**.

Examine los ajustes que se muestran en la hoja de estado de la red para diagnosticar cualquier problema que tenga.

Tema principal: [Cómo configurar el producto en una red Wi-Fi o alámbrica](#)

Cómo imprimir un informe de la conexión de red

Puede imprimir un informe de la conexión de red para ver soluciones a los problemas que pueda tener cuando utilice el producto en una red.

1. Pulse el botón  de inicio, si es necesario.
2. Seleccione **Configuración > Ajustes generales > Configuración de red > Comprobar conexión**.
3. Seleccione **Imprimir informe de verificación**.

Nota: Seleccione **Aceptar** para volver al menú **Configuración de red** sin imprimir un informe.

4. Seleccione **Imprimir**.

Revise los códigos de error y las soluciones que se muestran en el informe de la conexión de red.

[Códigos y mensajes del informe de la conexión de red](#)

Tema principal: [Cómo configurar el producto en una red Wi-Fi o alámbrica](#)

Códigos y mensajes del informe de la conexión de red

Revise los códigos de error y los mensajes que aparecen en el informe de la conexión de red para resolver problemas que pueda tener con las conexiones de red. Estas tablas muestran las soluciones a

problemas según los códigos de error y los mensajes que pueden aparecer en la parte superior del informe.

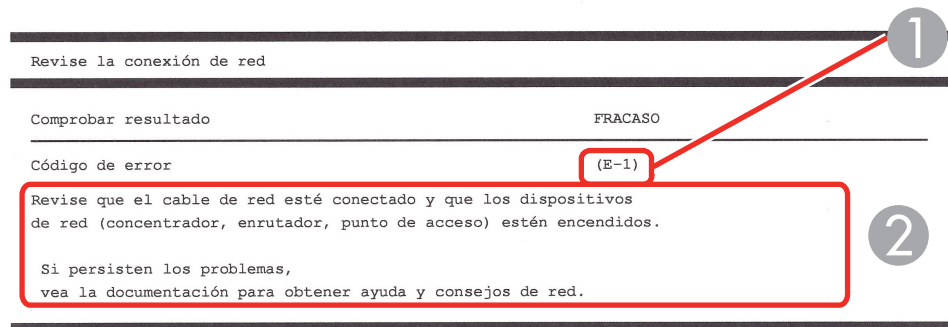

- 1 Código de error
- 2 Mensaje

Nota: Es posible que los códigos de error y los mensajes que aparecen a continuación no apliquen a su producto.

Códigos de error y mensajes

Código de error y mensaje	Solución
<p>E-1</p> <p>Revise que el cable de red esté conectado y que los dispositivos de red, como un concentrador, enrutador o punto de acceso, estén encendidos.</p>	<p>Compruebe que su router, punto de acceso o concentrador esté encendido y que el cable de red esté firmemente conectado a su dispositivo y a su producto.</p> <p>Si está tratando de configurar una conexión Wi-Fi, retire el cable USB y configure la conexión Wi-Fi nuevamente. No puede tener una conexión Ethernet y Wi-Fi al mismo tiempo.</p>

Código de error y mensaje	Solución
<p>E-2, E-3 o E-7</p> <p>No se han encontrado nombres de red inalámbrica (SSID). Confirme que el enrutador/punto de acceso esté activado y que la red inalámbrica (SSID) esté correctamente configurada. Si necesita asistencia, póngase en contacto con su administrador de red.</p> <p>No se han encontrado nombres de red inalámbrica (SSID). Confirme que el nombre de red inalámbrica (SSID) del PC que desea conectar esté correctamente configurado. Si necesita asistencia, póngase en contacto con su administrador de red.</p> <p>La clave/contraseña de seguridad introducida no se corresponde con la configurada para su enrutador/punto de acceso. Confirme la clave/contraseña de seguridad. Si necesita asistencia, póngase en contacto con su administrador de red.</p>	<p>Revise lo siguiente:</p> <ul style="list-style-type: none"> • Compruebe que el router o punto de acceso esté encendido y que esté conectado correctamente a su computadora o dispositivo de red. • Apague el router o punto de acceso, espere aproximadamente 10 segundos y luego vuelva a encenderlo. • Acerque el producto a su router o punto de acceso y retire cualquier obstáculo que se encuentre entre ellos. También aleje su producto de dispositivos, tales como teléfonos inalámbricos o microondas. • Confirme que el SSID que se muestra en el informe de la conexión de red coincida con la etiqueta localizada en su router o punto de acceso. También compruebe que el SSID solo utiliza símbolos o caracteres ASCII o el producto no podrá mostrar el SSID correctamente. • Si está tratando de establecer una conexión mediante el método de pulsar un botón (WPS), asegúrese de que su router o punto de acceso sea compatible con esta función. • Si está utilizando una contraseña de red, revise la etiqueta localizada en su router o punto de acceso para confirmar que está utilizando la contraseña correcta, o bien consulte con su administrador de red o la documentación del router o punto de acceso. • Si está utilizando un dispositivo inteligente que genera un SSID, consulte la documentación del dispositivo para obtener el SSID y la contraseña que debe utilizar. • Si su conexión inalámbrica se desconecta de repente y otro dispositivo inteligente se agregó a la red utilizando el método de pulsar un botón (WPS) o su red se configuró a través de otro método, intente descargar e instalar el software del producto otra vez.

Código de error y mensaje	Solución
<p>E-5</p> <p>El modo de seguridad (ej. WEP, WPA) no se corresponde con la configuración actual de la impresora. Confirme el modo de seguridad y póngase en contacto con el administrador de red para obtener asistencia.</p>	<p>Si el tipo de seguridad de su router o punto de acceso no es uno de los siguientes, cambie el tipo de seguridad en su router o punto de acceso y reinicie los ajustes de red de su producto.</p> <ul style="list-style-type: none"> • WEP de 64 bits (40 bits) • WEP de 128 bits (104 bits) • WPA PSK (TKIP/AES); también se conoce como WPA Personal • WPA2 PSK (TKIP/AES); también se conoce como WPA2 Personal • WPA (TKIP/AES) • WPA2 (TKIP/AES) • WPA3-SAE (AES) • WPA2/WPA3-Enterprise <p>También asegure que esté conectando su producto a la banda de 2,4 GHz de su red y que esté utilizando la contraseña correcta para esa banda.</p>
<p>E-6</p> <p>Es posible que la dirección MAC de su impresora esté filtrada. Compruebe si su enrutador/punto de acceso presenta restricciones como filtro de dirección MAC. Consulte la documentación del enrutador/punto de acceso o, si necesita asistencia, póngase en contacto con su administrador de red.</p>	<p>Si su router o punto de acceso tiene un filtrado de dirección habilitado, registre la dirección MAC de su producto para que no sea filtrada. Localice la dirección MAC en el informe de la conexión de red y consulte la documentación de su router o punto de acceso para obtener instrucciones.</p> <p>Si su router o punto de acceso está utilizando una autenticación compartida con seguridad WEP, confirme que está utilizando la clave de autenticación y el índice correctos.</p> <p>Si su router o punto de acceso limita el número de dispositivos conectados, aumente el límite de conexiones. Consulte la documentación de su router o punto de acceso para obtener instrucciones.</p>

Código de error y mensaje	Solución
<p>E-8</p> <p>Se ha asignado a la impresora una dirección IP incorrecta. Confirme la configuración de la dirección IP del dispositivo de red (nodo, enrutador o punto de acceso). Si necesita asistencia, póngase en contacto con su administrador de red.</p>	<p>Si el ajuste Obtener dirección IP está configurado en Automática, habilite el protocolo DHCP en su router o punto de acceso. Si está configurado en Manual, es posible que la dirección IP esté fuera del intervalo o en un segmento de red diferente; configure una dirección IP válida utilizando el panel de control del producto o la utilidad Web Config.</p> <p>También puede tratar de apagar su producto y el router o punto de acceso, esperar aproximadamente 10 segundos y luego encenderlos de nuevo.</p>
<p>E-9</p> <p>Confirme la configuración de la conexión y de la red del PC u otro dispositivo. Está disponible la conexión mediante la configuración EpsonNet Setup. Si necesita asistencia, póngase en contacto con su administrador de red.</p>	<p>Asegure que su computadora y dispositivo de red estén encendidos. También compruebe que puede acceder a Internet y a otros dispositivos en la misma red desde los dispositivos que desea conectar a su producto.</p> <p>Si aún no puede establecer una conexión con el producto, apague el router o punto de acceso, espere aproximadamente 10 segundos y luego vuelva a encenderlo. Descargue e instale el software de su producto nuevamente para restablecer los ajustes de red.</p>

Código de error y mensaje	Solución
<p>E-10</p> <p>Confirme la configuración de la dirección IP, la máscara de subred y la puerta de enlace predeterminada. Está disponible la conexión mediante la configuración EpsonNet Setup. Si necesita asistencia, póngase en contacto con su administrador de red.</p>	<p>Compruebe que los otros dispositivos en la red estén encendidos y haga lo siguiente:</p> <ul style="list-style-type: none"> • Si el ajuste Obtener dirección IP del producto está configurado en Manual, confirme la dirección IP, la máscara de subred y las direcciones de puerta de enlace predeterminadas en el informe de la conexión de red. Si no están correctas, corrígelas. • Si el protocolo DHCP está habilitado, configure el ajuste Obtener dirección IP del producto en Automática. Si desea utilizar la dirección asignada por el protocolo DHCP como una dirección estática, configure el ajuste Obtener dirección IP en Manual, introduzca la dirección IP del producto exactamente como aparece en el informe de la conexión de red y configure la máscara de subred en 255.255.255.0. <p>Si aún no puede establecer una conexión con el producto, apague el router o punto de acceso, espere aproximadamente 10 segundos y luego vuelva a encenderlo.</p>
<p>E-11</p> <p>La configuración no se ha completado satisfactoriamente. Confirme la configuración de la puerta de enlace predeterminada. Está disponible la conexión mediante la configuración EpsonNet Setup. Si necesita asistencia, póngase en contacto con su administrador de red.</p>	<p>Si configuró el ajuste Configuración TCP/IP en Manual, revise que la dirección de la puerta de enlace predeterminada que aparece en el informe de la conexión de red sea correcta. También compruebe que el dispositivo que está establecido como la puerta de enlace predeterminada esté encendido.</p>

Código de error y mensaje	Solución
<p>E-12</p> <p>Confirme lo siguiente:</p> <ul style="list-style-type: none"> - Clave de seguridad/contraseña sea correcta - Índice de clave de seguridad/contraseña sea el primer número - Configuración de dirección IP, máscara de subred o puerta de enlace predeterminada sea correcta <p>Si necesita asistencia, póngase en contacto con su administrador de red.</p>	<p>Compruebe que los otros dispositivos en la red estén encendidos y haga lo siguiente:</p> <ul style="list-style-type: none"> • Si las ingresó manualmente, compruebe que la dirección IP, la máscara de subred y las direcciones de puerta de enlace predeterminadas estén correctas. • Confirme que la máscara de subred y las direcciones de puerta de enlace predeterminadas para los otros dispositivos sean las mismas. • Compruebe que la dirección IP no entra en conflicto con otros dispositivos. <p>Si aún no puede establecer una conexión con su producto, haga lo siguiente:</p> <ul style="list-style-type: none"> • Apague el router o punto de acceso, espere aproximadamente 10 segundos y luego vuelva a encenderlo. • Descargue e instale el software de su producto nuevamente para restablecer los ajustes de red. • Si su router o punto de acceso utiliza el tipo de seguridad WEP con varias contraseñas registradas, asegure que la primera contraseña registrada esté configurada en el producto.

Código de error y mensaje	Solución
<p>E-13</p> <p>Confirme lo siguiente:</p> <ul style="list-style-type: none"> - Clave de seguridad/contraseña sea correcta - Índice de clave de seguridad/contraseña sea el primer número - Configuración de red y conexión del PC u otro dispositivo sea correcta <p>Si necesita asistencia, póngase en contacto con su administrador de red.</p>	<p>Compruebe que su router, punto de acceso o concentrador esté encendido. También confirme que la configuración TCP/IP en su router, punto de acceso o concentrador no ha sido definido manualmente; esto puede causar que los ajustes de red de su producto sean diferentes que los dispositivos configurados manualmente.</p> <p>Si aún no puede establecer una conexión con su producto, haga lo siguiente:</p> <ul style="list-style-type: none"> • Apague el router o punto de acceso, espere aproximadamente 10 segundos y luego vuelva a encenderlo. • Descargue e instale el software de su producto nuevamente para restablecer los ajustes de red. • Si su router o punto de acceso utiliza el tipo de seguridad WEP con varias contraseñas registradas, asegure que la primera contraseña registrada esté configurada en el producto.

Mensajes del entorno de red

Mensaje	Solución
<p>El entorno Wi-Fi necesita mejoras. Apague el enrutador inalámbrico y, a continuación, enciéndalo. Si la conexión no mejora, consulte la documentación para el enrutador inalámbrico.</p>	<p>Acerque el producto a su router o punto de acceso y retire cualquier obstáculo que se encuentre entre ellos. Luego, apague el router o punto de acceso, espere aproximadamente 10 segundos y vuelva a encenderlo. Si aún no puede conectarse al producto, consulte la documentación incluida con el router o punto de acceso para obtener soluciones.</p>
<p>*No se puede conectar más dispositivos. Desconecte un dispositivo conectado para agregar otro.</p>	<p>Puede conectar hasta 8 computadoras u otros dispositivos al producto mediante una conexión Wi-Fi Direct (AP simple). Si desea agregar otro dispositivo, primero desconecte uno de los dispositivos conectados.</p>

Mensaje	Solución
En el entorno existe la misma SSID que Wi-Fi Direct. Cambie el SSID de Wi-Fi Direct si no puede conectar un dispositivo inteligente a la impresora.	Cambie el SSID de Wi-Fi Direct.

Tema principal: [Cómo imprimir un informe de la conexión de red](#)

Cómo cambiar o actualizar las conexiones de red

Consulte las siguientes secciones para cambiar o actualizar cómo su producto se conecta a una red.

[Cómo cambiar de una conexión USB a una conexión Wi-Fi](#)

[Cómo cambiar de una conexión Wi-Fi a una conexión de red alámbrica](#)

[Cómo conectar el producto a un router Wi-Fi nuevo](#)

[Cómo desactivar las funciones de Wi-Fi](#)

Tema principal: [Cómo configurar el producto en una red Wi-Fi o alámbrica](#)

Cómo cambiar de una conexión USB a una conexión Wi-Fi

Si conectó el producto a su computadora utilizando una conexión USB, puede cambiar a una conexión Wi-Fi.

1. Desconecte el cable USB del producto.
2. Desinstale el software del producto.
3. Descargue el software del producto de la página web de Epson e instálelo utilizando las instrucciones en la *Guía de instalación*.

Tema principal: [Cómo cambiar o actualizar las conexiones de red](#)

Conceptos relacionados

[Cómo desinstalar el software del producto](#)

Cómo cambiar de una conexión Wi-Fi a una conexión de red alámbrica

Si ya conectó su producto a una computadora de forma inalámbrica, puede cambiarlo a una conexión de red alámbrica, si es necesario.

1. Deshabilite las funciones de Wi-Fi del producto.
2. Conecte un extremo del cable de red Ethernet al puerto **LAN** del producto.

3. Conecte el otro extremo a cualquier puerto LAN disponible en su router o punto de acceso.
4. Desinstale el software del producto.
5. Descargue el software del producto de la página web de Epson e instálelo.
6. Siga las instrucciones en pantalla para instalar el software.
7. Cuando vea la pantalla Seleccione el tipo de conexión, seleccione **Conexión alámbrica**.
8. Si ve la pantalla Seleccione una opción de configuración, seleccione **Voy a configurar la impresora por primera vez**.
9. Continúe con las instrucciones que aparecen en pantalla.

Tema principal: [Cómo cambiar o actualizar las conexiones de red](#)

Conceptos relacionados

[Cómo desinstalar el software del producto](#)

Tareas relacionadas

[Cómo desactivar las funciones de Wi-Fi](#)

Cómo conectar el producto a un router Wi-Fi nuevo

Si cambia el router inalámbrico que ha estado utilizando en su red, necesita actualizar la conexión Wi-Fi del producto para utilizar el router nuevo.

Nota: Si cambia a un router inalámbrico de 5 GHz, configure el router para operar en modo de banda dual (2,4 GHz y 5 GHz). Si su router utiliza el mismo nombre de red (SSID) para las bandas de 2,4 GHz y de 5 GHz, cambie el nombre de las bandas para que cada una tenga un nombre de red (SSID) diferente, como, por ejemplo, Red de hogar 2,4 GHz y Red de hogar 5 GHz. Consulte la documentación del router para obtener instrucciones.

1. Realice una de las siguientes acciones:
 - **Windows:** Desinstale el software del producto.
 - **Mac:** Continúe con el siguiente paso.
2. Descargue el software del producto de la página web de Epson e instálelo utilizando las instrucciones en la *Guía de instalación*.

Tema principal: [Cómo cambiar o actualizar las conexiones de red](#)

Conceptos relacionados

[Cómo desinstalar el software del producto](#)

Cómo desactivar las funciones de Wi-Fi

Es posible que tenga que desactivar las funciones de Wi-Fi del producto si cambia el tipo de conexión de red o si necesita resolver un problema con su conexión de red.

Nota: Antes de desactivar las funciones de Wi-Fi, asegúrese de anotar la contraseña y el SSID (nombre de red) de su producto, además de cualquier otro ajuste de red seleccionado para los servicios de Epson Connect que pueda necesitar.

1. Pulse el botón  de inicio, si es necesario.
2. Pulse el icono  .

Verá una pantalla como esta:



3. Seleccione **Router** > **Cambiar configuración** > **Otras** > **Deshabilitar Wi-Fi** > **Iniciar configuración**.

Aparece un mensaje después que se desactivan las funciones de Wi-Fi.

Tema principal: [Cómo cambiar o actualizar las conexiones de red](#)

Cómo habilitar la impresión PCL o PostScript

Antes de habilitar la impresión PCL o PostScript en su producto, asegúrese de haber instalado el software, tal como se describe en la *Guía de instalación* (WF-C5890).

Para descargar los drivers PCL o PostScript, visite la página latin.epson.com/soporte y seleccione su producto.

[Cómo instalar el driver PCL - Windows](#)

[Cómo instalar el software de impresión PostScript \(PS3\) - Windows](#)

[Cómo instalar el software de impresión PostScript \(PS3\) - Mac](#)

[Cómo seleccionar los ajustes PDL \(Page Description Language\)](#)

[Cómo seleccionar los ajustes de lenguaje e interfaz de la impresora](#)

[Cómo imprimir una hoja de estado PCL o PS3 \(PostScript\)](#)

Cómo instalar el driver PCL - Windows

Puede instalar el driver PCL en una computadora con Windows. Antes de habilitar la impresión PCL en su producto, asegúrese de haber instalado el software, tal como se describe en la *Guía de instalación*.

Nota: Compruebe que su producto esté encendido y conectado a la misma red que su computadora antes de instalar el software de la impresora. Dependiendo del modelo de su producto, es posible que no todos los lenguajes de impresión sean compatibles.

1. Para descargar el archivo PCL, visite la página latin.epson.com/soporte y seleccione su producto.
2. Después de descargar el archivo del instalador, haga doble clic en el archivo que descargó para instalar el software.

3. Siga las instrucciones que aparecen en pantalla hasta que vea esta pantalla:

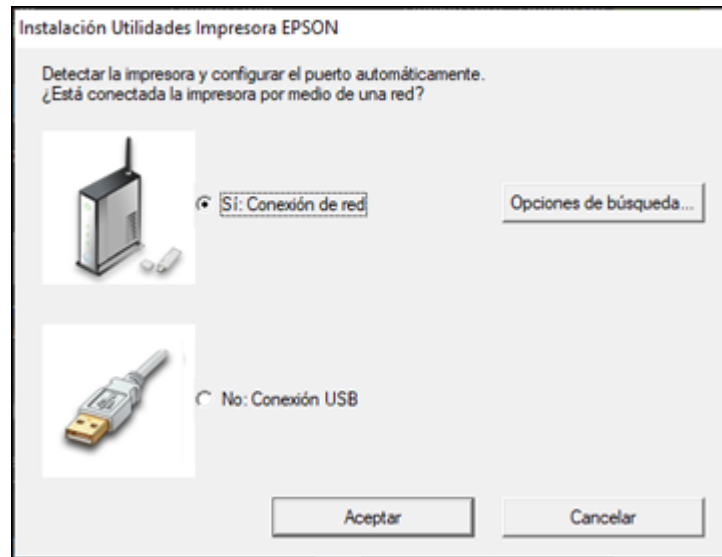

4. Si su producto ya está conectado a una red, seleccione **Sí: Conexión de red** y haga clic en **Aceptar**.

Verá una pantalla como esta:

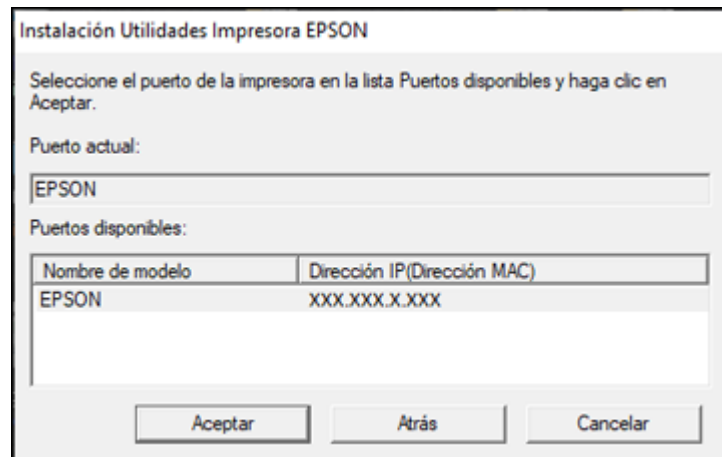

5. Compruebe que su producto esté seleccionado y haga clic en **Aceptar**.
Aparece un mensaje cuando termina la instalación.
6. Si su producto no está conectado a una red, seleccione **No: Conexión USB** y haga clic en **Aceptar**.
Conecte un cable USB al puerto USB del producto y conecte el otro extremo del cable a su computadora.
Aparece un mensaje cuando termina la instalación.

Tema principal: [Cómo habilitar la impresión PCL o PostScript](#)

Cómo instalar el software de impresión PostScript (PS3) - Windows

Si no instaló el software de impresión Epson estándar o el Epson Universal Print Driver, debe instalar el software de impresión PostScript (PS3) antes de que pueda configurar los ajustes de impresión e imprimir con su impresora de red.

Nota: Compruebe que su producto esté encendido y conectado a la misma red que su computadora antes de instalar el software de la impresora.

1. Para descargar el archivo **Paquete de drivers y utilidades - PS3 PostScript**, visite la página latin.epson.com/soporte y seleccione su producto.
2. Después de descargar el archivo del instalador, haga doble clic en el archivo que descargó para instalar el software.
3. Haga clic en **Aceptar**.
4. Haga clic en **Aceptar**.
5. Haga clic en **Instalar**.
6. Haga clic en **Siguiente** y siga las instrucciones que aparecen en pantalla.

Tema principal: [Cómo habilitar la impresión PCL o PostScript](#)

Cómo instalar el software de impresión PostScript (PS3) - Mac

Si no instaló el software de impresión Epson estándar, debe instalar el software de impresión PostScript (PS3) antes de que pueda configurar los ajustes de impresión e imprimir con su impresora de red.

Nota: Compruebe que su producto esté encendido y conectado a la misma red que su computadora antes de instalar el software de la impresora.



1. Para descargar el archivo **Paquete de drivers y utilidades - PS3 PostScript**, visite la página latin.epson.com/soporte y seleccione su producto.
2. Después de descargar el archivo del instalador, haga doble clic en el archivo que descargó para instalar el software.
3. Haga doble clic en **EPSON**.
4. Haga clic en **Continuar** en las siguientes dos pantallas.
5. Haga clic en **Aceptar**.
6. Haga clic en **Instalar** o en **Continuar**.
7. Si es necesario, introduzca la contraseña de administrador.
8. Haga clic en **Iniciar** y siga las instrucciones que aparecen en pantalla.

Tema principal: [Cómo habilitar la impresión PCL o PostScript](#)

Cómo seleccionar los ajustes PDL (Page Description Language)

Puede seleccionar los ajustes para la impresión con los drivers PCL y PostScript utilizando el panel de control del producto.

Nota: Estos ajustes pueden ser bloqueados por un administrador. Si no puede cambiar o acceder a estos ajustes, póngase en contacto con su administrador para obtener asistencia.

1. Pulse el botón  de inicio, si es necesario.
2. Seleccione **Configuración > Ajustes generales > Config. de la impresora > Config. de impresión PDL**.
3. Seleccione una de las opciones disponibles, luego seleccione las opciones de configuración de impresión PDL que desea utilizar.
4. Cuando termine, pulse el botón  de inicio para salir.

[Opciones de Config. de impresión PDL](#)

Tema principal: [Cómo habilitar la impresión PCL o PostScript](#)

Opciones de Config. de impresión PDL

Seleccione las opciones de **Config. de impresión PDL** que desea utilizar para la impresión con los drivers PCL o PostScript.

Menú **Config. común**

Opción	Ajustes disponibles	Descripción
Tamaño papel	Varios tamaños	Configura el tamaño de papel predeterminado para la impresión con los drivers PCL o PostScript.
Tipo de papel	Diferentes tipos de papel	Configura el tipo de papel predeterminado para la impresión con los drivers PCL o PostScript.
Orientación	Vertical	Configura la orientación predeterminada para la impresión con los drivers PCL o PostScript.
	Horizontal	
Calidad	Borrador	Configura la calidad para la impresión con los drivers PCL o PostScript.
	Estándar	
	La mejor	
Modo ahorro tinta	Activado/Desactivado	Ahorra tinta reduciendo la densidad de impresión.
Orden de impresión	Última página arriba	Empieza a imprimir desde la primera página del archivo.
	Primera página arriba	Empieza a imprimir desde la última página del archivo.
Cantidad de copias	1 a 999	Selecciona el número de copias que va a imprimir.
Margen de encua.	Borde izq.	Especifica el borde de encuadernación para documentos a doble cara.
	Borde sup.	
Expulsión automática de papel	Activado/Desactivado	Expulsa el papel automáticamente cuando la impresora se detiene durante un trabajo de impresión.
Impresión dos caras	Activado/Desactivado	Selecciona la función de impresión a doble cara.

Menú PCL

Opción	Ajustes disponibles	Descripción
Origen de fuente	Residente	Utiliza una fuente preinstalada en la impresora.
	Descargar	Utiliza una fuente que ya descargó.

Opción	Ajustes disponibles	Descripción
Número Fuentes	1 a 111	Selecciona el número de fuente predeterminado para la fuente predeterminada.
Tono	0,44 a 99,99 cpi	Selecciona el tono de fuente predeterminado si la fuente es expansible y de tono fijo (la disponibilidad depende de los ajustes de origen y número de la fuente).
Tamaño de punto	4,00 a 999,75 pt	Selecciona el tamaño de fuente predeterminado si la fuente es expansible y proporcional (la disponibilidad depende de los ajustes de origen y número de la fuente).
Símbolos	Varios	Selecciona el juego de símbolos predeterminado. Si la fuente seleccionada no está disponible para el juego de símbolos seleccionado, el origen y el número de la fuente se reemplazan con IBM-US (el ajuste predeterminado).
Líneas	5 a 128 líneas	Configura el número de líneas para el tamaño de papel y la orientación seleccionados. Esto cambia el espaciado de líneas (VMI) guardado en la impresora. Si cambia el tamaño de papel o la orientación después, el valor de Líneas se cambia según el VMI guardado.
FuncCR RetornCarro	CR	Selecciona el comando de avance de línea cuando imprime con un driver de un sistema operativo específico.
	CR+LF	
Func LF AvancLínea	LF	
	CR+LF	
Asign. fuente papel	4	Hace el comando de selección de fuente de papel compatible con HP LaserJet 4.
	4K	Hace el comando de selección de fuente de papel compatible con HP LaserJet 4000, 5000 y 8000.
	5S	Hace el comando de selección de fuente de papel compatible con HP LaserJet 5S.

Menú PS



Opción	Ajustes disponibles	Descripción
Hoja de Errores	Activado/Desactivado	Imprime una hoja que muestra el estado cuando se producen errores durante la impresión de PostScript o PDF.
Coloración	Color	Seleccione el modo de color para la impresión de PostScript.
	Mono	
Binario	Activado/Desactivado	Active este ajuste cuando imprima archivos que contengan imágenes binarias (disponible cuando el producto está conectado a la red). Le permite imprimir imágenes binarias aún si el driver está configurado en ASCII.
Tamaño de página PDF	Varios tamaños	Selecciona el tamaño de papel cuando imprime un archivo PDF. Si la opción Auto. está seleccionada, el tamaño de papel se determina en base al tamaño de la primera página.

Tema principal: [Cómo seleccionar los ajustes PDL \(Page Description Language\)](#)

Cómo seleccionar los ajustes de lenguaje e interfaz de la impresora

Puede seleccionar los ajustes de lenguaje e interfaz de la impresora utilizando el panel de control del producto.

Nota: Estos ajustes pueden ser bloqueados por un administrador. Si no puede cambiar o acceder a estos ajustes, póngase en contacto con su administrador para obtener asistencia.

1. Pulse el botón  de inicio, si es necesario.
2. Seleccione **Configuración > Ajustes generales > Config. de la impresora.**
3. Seleccione el lenguaje de impresión y las opciones de interfaz para su tipo de conexión.
4. Cuando termine, pulse el botón  de inicio para regresar a la pantalla de inicio.

[Opciones del lenguaje de impresión y de interfaz](#)

Tema principal: [Cómo habilitar la impresión PCL o PostScript](#)

Opciones del lenguaje de impresión y de interfaz

Seleccione las opciones de lenguaje de impresión y de interfaz que desea utilizar.

Menú principal de **Config. de la impresora**

Opción	Ajustes disponibles	Descripción
Conex. PC a través USB	Habilitar	Seleccione si desea permitir la comunicación USB con el producto.
	Deshabilitar	
Config. tiempo esp I/F USB	0 a 300 segundos	Especifique el periodo de tiempo que debe transcurrir antes de que termine la comunicación USB de una computadora utilizando el driver PCL o PostScript. Este ajuste es necesario para prevenir una comunicación USB continua.

Menú de **Idioma de impresión**

Opción	Ajustes disponibles	Descripción
USB	Auto. PCL PS PDF	Seleccione el lenguaje de impresión para la interfaz USB o de red.
Red		

Tema principal: [Cómo seleccionar los ajustes de lenguaje e interfaz de la impresora](#)

Cómo imprimir una hoja de estado PCL o PS3 (PostScript)

Puede imprimir una hoja de estado PCL o PS3 (PostScript) para confirmar la información de la fuente actual.

1. Pulse el botón  de inicio, si es necesario.
2. Seleccione **Configuración > Estado de impresora/impresión > Hoja estado impresión.**
3. Seleccione **Lista de fuentes PS** o **Lista Fuentes PCL.**
4. Seleccione **Imprimir** para imprimir la hoja de estado.

Tema principal: [Cómo habilitar la impresión PCL o PostScript](#)

Cómo cargar papel

Antes de imprimir, cargue el papel para el tipo de impresión que va a realizar.

[Cómo cargar papel en las bandejas de papel y la bandeja de papel posterior](#)

[Capacidad de carga del papel](#)

[Capacidad para la impresión a doble cara](#)

[Papeles Epson compatibles](#)

[Ajustes de tipo de papel - Software de impresión](#)

[Cómo seleccionar los ajustes de papel para cada fuente - Panel de control](#)

[Cómo seleccionar los ajustes de papel predeterminados - Administrador](#)

Cómo cargar papel en las bandejas de papel y la bandeja de papel posterior

Puede cargar papel de hasta Legal (8,5 × 14 pulg. [216 × 356 mm]) en las bandejas de papel y en el alimentador de papel posterior.

1. Para ver instrucciones animadas sobre cómo cargar papel en la bandeja de papel posterior o las bandejas de papel, pulse el botón  de ayuda y seleccione **Cómo > Cargue papel**. Seleccione una fuente de papel y un tipo de papel.
2. Si va a cargar papel preperforado, papel satinado, sobres o papel largo en la bandeja de papel posterior, realice una de las siguientes acciones:
 - Cargue una hoja de papel preperforado por el borde corto, tal como se muestra a continuación.

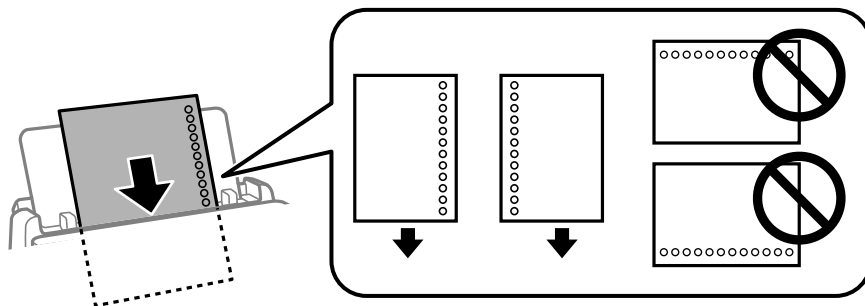

- Cargue hojas de papel con el lado satinado o imprimible visible.
- Cargue hasta 10 sobres en posición vertical, con la solapa hacia la izquierda y hacia abajo.

- Al cargar papel largo, deje que el papel se enrolle, tal como se muestra a continuación. Seleccione el ajuste definido por el usuario como el ajuste de tipo de papel.

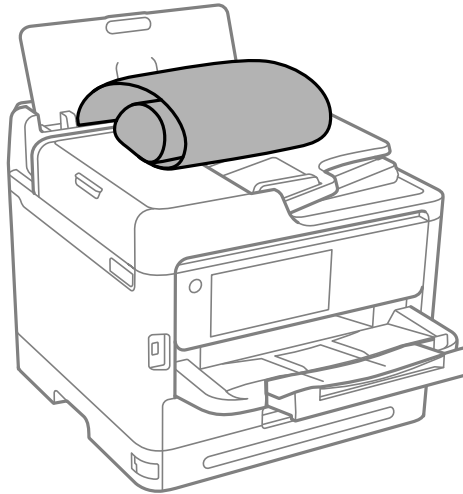

3. Configure el tamaño de papel y el tipo de papel en la pantalla LCD.

Nota: Si no desea mostrar la pantalla de los ajustes de papel cuando carga papel en el producto, seleccione **Configuración > Ajustes generales > Config. de la impresora > Conf. origen de papel > Visualización autom. conf. papel** en **Desactivado**.

Siempre siga las siguientes pautas al cargar papel:

- Cargue solo el número de hojas recomendado.
- Cargue el papel en posición vertical, independientemente de la orientación del documento.
- Cargue papel con membrete o preimpreso de manera que el borde superior del papel ingrese primero.
- No coloque papel por encima de la marca de flecha en el interior de las guías laterales.
- Consulte el paquete del papel para obtener instrucciones de carga adicionales.

Precaución: No cargue los siguientes tipos de papel; podrían causar obstrucciones de papel, manchas en las impresiones o daños a la impresora.

- Papel ondulado o húmedo

- Papel que no se ha secado después de imprimir en un lado
- Papel arrugado o enrollado
- Papel roto, cortado o doblado
- Papel que sea demasiado grueso o delgado
- Papel preimpreso por medio de otras impresoras de inyección de tinta, impresoras térmicas, impresoras de páginas o fotocopadoras
- Papel perforado
- Papel con etiquetas adhesivas
- Papel unido con cinta adhesiva, grapas o sujetapapeles
- Sobres con superficies adhesivas o ventanas

Tema principal: [Cómo cargar papel](#)

Referencias relacionadas

[Opciones de Conf. origen de papel](#)

[Capacidad de carga del papel](#)

[Especificaciones del papel](#)

Capacidad de carga del papel

Tipo de papel	Capacidad de carga de la bandeja del papel	
<p>Papel normal</p> <p>Papel preimpreso</p> <p>Papel membretado</p> <p>Papel de color</p> <p>Papel reciclado</p>	<p>250 hojas (bandeja 1):</p> <p>A6 (4,1 × 5,8 pulg. [105 × 148 mm])</p> <p>A5 (5,8 × 8,2 pulg. [148 × 210 mm])</p> <p>A4 (8,3 × 11,7 pulg. [210 × 297 mm])</p> <p>B5 (7,2 × 10,1 pulg. [182 × 257 mm])</p> <p>Media Carta (5,5 × 8,5 pulg. [140 × 216 mm])</p> <p>Ejecutivo (7,25 × 10,5 pulg. [184 × 267 mm])</p> <p>Oficio 9 (8,46 × 12,4 pulg. [215 × 315 mm])</p> <p>Carta (8,5 × 11 pulg. [216 × 279 mm])</p> <p>8,5 × 13 pulg. (216 × 330 mm)</p> <p>México-Oficio (8,5 × 13,4 pulg. [216 × 340 mm])</p> <p>Legal (8,5 × 14 pulg. [216 × 356 mm])</p> <p>Definido por el usuario (3,3 × 4,9 pulg. a 8,5 × 14 pulg. [85 × 125 mm a 216 × 356 mm])</p>	<p>500 hojas (bandejas 2 a 4):</p> <p>A6 (4,1 × 5,8 pulg. [105 × 148 mm])</p> <p>A5 (5,8 × 8,2 pulg. [148 × 210 mm])</p> <p>A4 (8,3 × 11,7 pulg. [210 × 297 mm])</p> <p>B5 (7,2 × 10,1 pulg. [182 × 257 mm])</p> <p>B4 (13,9 × 9,84 pulg. [353 × 250 mm])</p> <p>Ejecutivo (7,25 × 10,5 pulg. [184 × 267 mm])</p> <p>Oficio 9 (8,46 × 12,4 pulg. [215 × 315 mm])</p> <p>Carta (8,5 × 11 pulg. [216 × 279 mm])</p> <p>8,5 × 13 pulg. (216 × 330 mm)</p> <p>México-Oficio (8,5 × 13,4 pulg. [216 × 340 mm])</p> <p>Legal (8,5 × 14 pulg. [216 × 356 mm])</p> <p>Definido por el usuario (3,9 × 5,8 pulg. a 8,5 × 14 pulg. [100 × 148 mm a 216 × 356 mm])</p>
<p>Epson Bright White Pro Paper</p>	<p>200 hojas (bandeja 1) o 400 hojas (bandejas 2 a 4):</p> <p>Carta (8,5 × 11 pulg. [216 × 279 mm])</p>	

Tipo de papel	Capacidad de carga de la bandeja del papel	
Epson Bright White Premium Paper Epson Multipurpose Plus Paper	250 hojas (bandeja 1) o 500 hojas (bandejas 2 a 4): Carta (8,5 × 11 pulg. [216 × 279 mm])	
Epson High Quality Ink Jet Paper Epson Presentation Paper Matte	80 hojas Carta (8,5 × 11 pulg. [216 × 279 mm]) A4 (8,3 × 11,7 pulg. [210 × 297 mm])	
Epson Ultra Premium Photo Paper Glossy Epson Premium Photo Paper Glossy Epson Premium Photo Paper Semi-gloss Epson Photo Paper Glossy Epson Premium Presentation Paper Matte	50 (bandeja 1): 4 × 6 pulg. (102 × 152 mm) 5 × 7 pulg. (127 × 178 mm) 8 × 10 pulg. (203 × 254 mm) Carta (8,5 × 11 pulg. [216 × 279 mm])	50 (bandejas 2 a 4): Carta (8,5 × 11 pulg. [216 × 279 mm]) 8 × 10 pulg. (203 × 254 mm)

Tipo de papel	Capacidad de carga de la bandeja del papel	
Cartulina 1 (25 a 42 lb [91 a 160 g/m ²])	90 hojas (bandeja 1) A6 (4,1 × 5,8 pulg. [105 × 148 mm]) A5 (5,8 × 8,2 pulg. [148 × 210 mm]) A4 (8,3 × 11,7 pulg. [210 × 297 mm]) B6 (5 × 7,2 pulg. [128 × 182 mm]) B5 (7,2 × 10,1 pulg. [182 × 257 mm]) Media Carta (5,5 × 8,5 pulg. [140 × 216 mm]) Ejecutivo (7,25 × 10,5 pulg. [184 × 267 mm]) Oficio 9 (8,46 × 12,4 pulg. [215 × 315 mm]) Carta (8,5 × 11 pulg. [216 × 279 mm]) 8,5 × 13 pulg. (216 × 330 mm) México-Oficio (8,5 × 13,4 pulg. [216 × 340 mm]) Legal (8,5 × 14 pulg. [216 × 356 mm]) Definido por el usuario (3,3 × 4,9 pulg. a 8,5 × 14 pulg. [85 × 125 mm a 216 × 356 mm])	250 hojas (bandejas 2 a 4): A6 (4,1 × 5,8 pulg. [105 × 148 mm]) A5 (5,8 × 8,2 pulg. [148 × 210 mm]) A4 (8,3 × 11,7 pulg. [210 × 297 mm]) B6 (5 × 7,2 pulg. [128 × 182 mm]) B5 (7,2 × 10,1 pulg. [182 × 257 mm]) Media Carta (5,5 × 8,5 pulg. [140 × 216 mm]) Ejecutivo (7,25 × 10,5 pulg. [184 × 267 mm]) Oficio 9 (8,46 × 12,4 pulg. [215 × 315 mm]) Carta (8,5 × 11 pulg. [216 × 279 mm]) 8,5 × 13 pulg. (216 × 330 mm) México-Oficio (8,5 × 13,4 pulg. [216 × 340 mm]) Legal (8,5 × 14 pulg. [216 × 356 mm]) Definido por el usuario (3,9 × 5,8 pulg. a 8,5 × 14 pulg. [100 × 148 mm a 216 × 356 mm])
Cartulina 2 (43 a 68 lb [161 a 256 g/m ²])	— (bandeja 1)	— (bandejas 2 a 4)
Sobres	10 (bandeja 1)	— (bandejas 2 a 4)

Tipo de papel	Capacidad de carga de la bandeja de papel posterior
Papel normal Papel preimpreso Papel membretado Papel de color Papel reciclado	80 hojas: A6 (4,1 × 5,8 pulg. [105 × 148 mm]) A5 (5,8 × 8,2 pulg. [148 × 210 mm]) A4 (8,3 × 11,7 pulg. [210 × 297 mm]) B5 (7,2 × 10,1 pulg. [182 × 257 mm]) Media Carta (5,5 × 8,5 pulg. [140 × 216 mm]) Ejecutivo (7,25 × 10,5 pulg. [184 × 267 mm]) Oficio 9 (8,46 × 12,4 pulg. [215 × 315 mm]) Carta (8,5 × 11 pulg. [216 × 279 mm]) 8,5 × 13 pulg. (216 × 330 mm) México-Oficio (8,5 × 13,4 pulg. [216 × 340 mm]) Legal (8,5 × 14 pulg. [216 × 356 mm]) Definido por el usuario (2,5 × 4,9 pulg. a 8,5 × 236 pulg. [64 × 125 mm a 216 × 6000 mm])
Epson Bright White Pro Paper Epson Bright White Premium Paper Epson Multipurpose Plus Paper	50 hojas
Epson High Quality Ink Jet Paper Epson Presentation Paper Matte	70 hojas
Epson Ultra Premium Photo Paper Glossy Epson Premium Photo Paper Glossy Epson Premium Photo Paper Semi-gloss Epson Photo Paper Glossy Epson Premium Presentation Paper Matte	20 hojas

Tipo de papel	Capacidad de carga de la bandeja de papel posterior
Cartulina 1 (25 a 42 lb [91 a 160 g/m ²]) Cartulina 2 (43 a 68 lb [161 a 256 g/m ²])	30 hojas: A6 (4,1 × 5,8 pulg. [105 × 148 mm]) A5 (5,8 × 8,2 pulg. [148 × 210 mm]) A4 (8,3 × 11,7 pulg. [210 × 297 mm]) B6 (5 × 7,2 pulg. [128 × 182 mm]) B5 (7,2 × 10,1 pulg. [182 × 257 mm]) Media Carta (5,5 × 8,5 pulg. [140 × 216 mm]) Ejecutivo (7,25 × 10,5 pulg. [184 × 267 mm]) Oficio 9 (8,46 × 12,4 pulg. [215 × 315 mm]) Carta (8,5 × 11 pulg. [216 × 279 mm]) 8,5 × 13 pulg. (216 × 330 mm) México-Oficio (8,5 × 13,4 pulg. [216 × 340 mm]) Legal (8,5 × 14 pulg. [216 × 356 mm])
Sobres	10

Tema principal: [Cómo cargar papel](#)

Capacidad para la impresión a doble cara

Tipo de papel	Dúplex automática (bandejas de papel)	
Papel normal Papel preimpreso Papel membretado Papel de color Papel reciclado	250 hojas (bandeja 1): A5 (5,8 × 8,2 pulg. [148 × 210 mm]) A4 (8,3 × 11,7 pulg. [210 × 297 mm]) B5 (7,2 × 10,1 pulg. [182 × 257 mm]) Ejecutivo (7,25 × 10,5 pulg. [184 × 267 mm]) Carta (8,5 × 11 pulg. [216 × 279 mm]) Definido por el usuario (5,8 × 8,2 pulg. a 8,5 × 11,7 pulg. [148 × 210 mm a 216 × 297 mm])	500 hojas (bandejas 2 a 4): A5 (5,8 × 8,2 pulg. [148 × 210 mm]) A4 (8,3 × 11,7 pulg. [210 × 297 mm]) B5 (7,2 × 10,1 pulg. [182 × 257 mm]) Ejecutivo (7,25 × 10,5 pulg. [184 × 267 mm]) Carta (8,5 × 11 pulg. [216 × 279 mm]) Definido por el usuario (5,8 × 8,2 pulg. a 8,5 × 11,7 pulg. [148 × 210 mm a 216 × 297 mm])
Epson Bright White Pro Paper Epson Bright White Premium Paper Epson Multipurpose Plus Paper	200 hojas (bandeja 1)	400 hojas (bandejas 2 a 4)

Tipo de papel	Dúplex automática (bandejas de papel)	
Cartulina 1 (25 a 42 lb [91 a 160 g/m ²])	90 hojas (bandeja 1): A5 (5,8 × 8,2 pulg. [148 × 210 mm]) A4 (8,3 × 11,7 pulg. [210 × 297 mm]) B5 (7,2 × 10,1 pulg. [182 × 257 mm]) Ejecutivo (7,25 × 10,5 pulg. [184 × 267 mm]) Carta (8,5 × 11 pulg. [216 × 279 mm]) Definido por el usuario (5,8 × 8,2 pulg. a 8,5 × 11,7 pulg. [148 × 210 mm a 216 × 297 mm])	250 hojas (bandejas 2 a 4): A5 (5,8 × 8,2 pulg. [148 × 210 mm]) A4 (8,3 × 11,7 pulg. [210 × 297 mm]) B5 (7,2 × 10,1 pulg. [182 × 257 mm]) Ejecutivo (7,25 × 10,5 pulg. [184 × 267 mm]) Carta (8,5 × 11 pulg. [216 × 279 mm]) Definido por el usuario (5,8 × 8,2 pulg. a 8,5 × 11,7 pulg. [148 × 210 mm a 216 × 297 mm])

Tipo de papel	Dúplex manual (bandeja de papel posterior)
Papel normal Papel preimpreso Papel membretado Papel de color Papel reciclado	30 hojas: A5 (5,8 × 8,2 pulg. [148 × 210 mm]) A4 (8,3 × 11,7 pulg. [210 × 297 mm]) B5 (7,2 × 10,1 pulg. [182 × 257 mm]) Media Carta (5,5 × 8,5 pulg. [140 × 216 mm]) Ejecutivo (7,25 × 10,5 pulg. [184 × 267 mm]) Carta (8,5 × 11 pulg. [216 × 279 mm]) Oficio 9 (8,46 × 12,4 pulg. [215 × 315 mm]) 8,5 × 13 pulg. (216 × 330 mm) México-Oficio (8,5 × 13,4 pulg. [216 × 340 mm]) Legal (8,5 × 14 pulg. [216 × 356 mm]) Definido por el usuario (5,8 × 8,2 pulg. a 8,5 × 11,7 pulg. [148 × 210 mm a 216 × 297 mm])

Tipo de papel	Dúplex manual (bandeja de papel posterior)
Epson Bright White Pro Paper Epson Bright White Premium Paper Epson Multipurpose Plus Paper	30 hojas
Cartulina 1 (25 a 42 lb [91 a 160 g/m ²]) Cartulina 2 (43 a 68 lb [161 a 256 g/m ²])	5 hojas: A6 (4,1 × 5,8 pulg. [105 × 148 mm]) A5 (5,8 × 8,2 pulg. [148 × 210 mm]) A4 (8,3 × 11,7 pulg. [210 × 297 mm]) B6 (5 × 7,2 pulg. [128 × 182 mm]) B5 (7,2 × 10,1 pulg. [182 × 257 mm]) Media Carta (5,5 × 8,5 pulg. [140 × 216 mm]) Ejecutivo (7,25 × 10,5 pulg. [184 × 267 mm]) Oficio 9 (8,46 × 12,4 pulg. [215 × 315 mm]) Carta (8,5 × 11 pulg. [216 × 279 mm]) 8,5 × 13 pulg. (216 × 330 mm) México-Oficio (8,5 × 13,4 pulg. [216 × 340 mm]) Legal (8,5 × 14 pulg. [216 × 356 mm]) Definido por el usuario (5,8 × 8,2 pulg. a 8,5 × 11,7 pulg. [148 × 210 mm a 216 × 297 mm])

Tema principal: [Cómo cargar papel](#)

Tareas relacionadas

[Cómo seleccionar los ajustes de impresión a doble cara - Windows](#)

[Cómo seleccionar los ajustes de impresión a doble cara - Mac](#)

Papeles Epson compatibles

EE. UU. y Canadá:

Puede adquirir papel, cajas de mantenimiento y tinta Epson originales en epson.com (ventas en EE. UU.) o epson.ca (ventas en Canadá). También puede comprar suministros de un distribuidor de

productos Epson autorizado. Para encontrar el distribuidor más cercano, llame al 800-GO-EPSON (800-463-7766) en EE. UU. o al 800-807-7766 en Canadá.

América Latina:

Puede adquirir papel, cajas de mantenimiento y tinta Epson originales de un distribuidor de productos Epson autorizado. Para encontrar el más cercano, visite la página latin.epson.com o llame a la oficina de ventas de Epson más cercana.

Nota: La disponibilidad del papel/soporte varía según el país.

Tipo de papel	Tamaño	Código	Número de hojas
Epson Bright White Pro Paper	Carta (8,5 × 11 pulg. [216 × 279 mm])	S041586	500
Epson Bright White Premium Paper	Carta (8,5 × 11 pulg. [216 × 279 mm])	S450218-4	500
Epson Multipurpose Plus Paper	Carta (8,5 × 11 pulg. [216 × 279 mm])	S450217-4	500
Epson High Quality Ink Jet Paper	Carta (8,5 × 11 pulg. [216 × 279 mm])	S041111	100
Epson Presentation Paper Matte	Carta (8,5 × 11 pulg. [216 × 279 mm])	S041062	100
Epson Premium Presentation Paper Matte	Carta (8,5 × 11 pulg. [216 × 279 mm])	S041257	50
		S042180	100
Epson Photo Paper Glossy	4 × 6 pulg. (102 × 152 mm)	S041809	50
		S042038	100
	Carta (8,5 × 11 pulg. [216 × 279 mm])	S041141	20
		S041649	50
A4 (8,3 × 11,7 pulg. [210 × 297 mm])	S041271	100	
		S041140	20

Tipo de papel	Tamaño	Código	Número de hojas
Epson Premium Photo Paper Glossy	4 × 6 pulg. (102 × 152 mm)	S041808	40
		S041727	100
	16:9 ancho (4 × 7,1 pulg. [102 × 181 mm])	S042109	20
	5 × 7 pulg. (127 × 178 mm)	S041464	20
	8 × 10 pulg. (203 × 254 mm)	S041465	20
Carta (8,5 × 11 pulg. [216 × 279 mm])		S042183	25
		S041667	50
Epson Ultra Premium Photo Paper Glossy	4 × 6 pulg. (102 × 152 mm)	S042181	60
		S042174	100
	5 × 7 pulg. (127 × 178 mm)	S041945	20
	8 × 10 pulg. (203 × 254 mm)	S041946	20
Carta (8,5 × 11 pulg. [216 × 279 mm])		S042182	25
		S042175	50
Epson Premium Photo Paper Semi-gloss	4 × 6 pulg. (102 × 152 mm)	S041982	40
	Carta (8,5 × 11 pulg. [216 × 279 mm])	S041331	20

Tema principal: [Cómo cargar papel](#)

Ajustes de tipo de papel - Software de impresión

Para este papel	Seleccione este ajuste Tipo de papel
Papel normal Epson Bright White Pro Paper Epson Bright White Premium Paper Epson Multipurpose Plus Paper	Papel normal / Bright White Paper
Papel membretado	Membrete

Para este papel	Seleccione este ajuste Tipo de papel
Papel reciclado	Reciclado
Papel de color	Color
Papel preimpreso	Preimpreso
Epson High Quality Ink Jet Paper	Papel normal de alta calidad
Papel grueso hasta 25 a 42 lb (91 a 160 g/m ²)	Cartulina 1
Papel grueso hasta 43 a 68 lb (161 a 256 g/m ²)	Cartulina 2
Sobres	Sobre
Epson Ultra Premium Photo Paper Glossy	Ultra Premium Photo Paper Glossy
Epson Premium Photo Paper Glossy	Premium Photo Paper Glossy
Epson Photo Paper Glossy	Photo Paper Glossy
Epson Premium Photo Paper Semi-gloss	Premium Photo Paper Semi-Gloss
Epson Premium Presentation Paper Matte	Premium Presentation Paper Matte
Epson Presentation Paper Matte	Presentation Paper Matte

Nota: Los ajustes que aparecen aquí solo están disponibles cuando imprime desde su computadora; no aplican a los ajustes del panel de control del producto.

Tema principal: [Cómo cargar papel](#)

Cómo seleccionar los ajustes de papel para cada fuente - Panel de control

Puede cambiar el tamaño y el tipo de papel predeterminados para cada fuente utilizando el panel de control del producto.

1. Pulse el botón  **Paper Setting** (Config. Bandeja).
2. Seleccione la fuente de papel para la cual desea seleccionar ajustes.
3. Seleccione **Tamaño papel**.
4. Seleccione el tamaño de papel que cargó.
5. Seleccione **Tipo de papel**.
6. Seleccione el tipo de papel que cargó.

7. Seleccione otra fuente de papel que desea cambiar o pulse el botón  de inicio para salir del menú.

[Ajustes de tipo de papel - Panel de control](#)

Tema principal: [Cómo cargar papel](#)

Ajustes de tipo de papel - Panel de control

Seleccione un ajuste **Tipo de papel** que coincida con el papel que tiene cargado en la impresora.

Tipo de papel cargado	Ajuste de Tipo de papel
Papel normal Epson Bright White Pro Paper Epson Bright White Premium Paper Epson Multipurpose Plus Paper	Normal
Papel membretado	Membrete
Papel reciclado	Reciclado
Papel de color	Color
Papel preimpreso	Preimpreso
Epson High Quality Ink Jet Paper	Papel normal de alta calidad
Papel grueso hasta 25 a 42 lb (91 a 160 g/m ²)	Cartulina 1
Papel grueso hasta 43 a 68 lb (161 a 256 g/m ²)	Cartulina 2
Sobres	Sobre
Epson Ultra Premium Photo Paper Glossy	Ultra Glossy
Epson Premium Photo Paper Glossy	Premium Glossy
Epson Photo Paper Glossy	Glossy
Epson Premium Photo Paper Semi-gloss	Prem. Semigloss
Epson Premium Presentation Paper Matte	Matte
Epson Presentation Paper Matte	Presentation Matte

Tema principal: [Cómo seleccionar los ajustes de papel para cada fuente - Panel de control](#)

Cómo seleccionar los ajustes de papel predeterminados - Administrador

Como administrador, puede configurar los ajustes de papel predeterminados que aplican a todos los trabajos de impresión enviados al producto.

Nota: Estos ajustes pueden ser bloqueados por un administrador. Si no puede cambiar o acceder a estos ajustes, póngase en contacto con su administrador para obtener asistencia.

[Cómo seleccionar los ajustes predeterminados de la impresora](#)



[Cómo seleccionar los ajustes de impresión universal](#)

Tema principal: [Cómo cargar papel](#)

Cómo seleccionar los ajustes predeterminados de la impresora

Puede cambiar los ajustes predeterminados de la impresora utilizando el panel de control del producto.

Nota: Estos ajustes pueden ser bloqueados por un administrador. Si no puede cambiar o acceder a estos ajustes, póngase en contacto con su administrador para obtener asistencia.

1. Pulse el botón  de inicio, si es necesario.
2. Seleccione **Configuración > Ajustes generales > Config. de la impresora**.
3. Seleccione un ajuste de **Soluc. autom. de errores**:
 - Seleccione **Activado** para mostrar una advertencia e imprimir de un solo lado cuando se produce un error de impresión a doble cara, o para imprimir solo lo que la impresora pudo procesar cuando se produce un error de memoria llena.
 - Seleccione **Desactivado** para mostrar un mensaje de error y detener la impresión si se produce un error.
4. Seleccione **Conf. origen de papel**.
5. Seleccione las opciones que desea utilizar.
6. Cuando termine, pulse el botón  de inicio para salir.

[Opciones de Conf. origen de papel](#)

Tema principal: [Cómo seleccionar los ajustes de papel predeterminados - Administrador](#)

Opciones de Conf. origen de papel

Seleccione las opciones de fuente de papel que desea utilizar para sus trabajos de impresión.



Opción de Conf. origen de papel	Ajustes disponibles	Descripción
Configuración de papel	Varios	Seleccione el tamaño y el tipo de papel para cada fuente de papel.
Prioridad del alimentador de papel	Activado	Seleccione Activado para darle prioridad de impresión al papel cargado en la bandeja de papel posterior.
	Desactivado	
Cambio auto. A4/carta	Activado	Si el tamaño equivocado está seleccionado, seleccione Activado para cambiar el tamaño de papel seleccionado para coincidir con el papel cargado (Carta o A4).
	Desactivado	
Selec. config. auto.	Copiar Fax Otros	Seleccione Activado para que una fuente de papel permita a la impresora imprimir automáticamente en papel de esa fuente si coincide con sus ajustes de papel. Puede configurar la selección automática para cada función de forma separada. Si una fuente de papel se especifica durante un trabajo de impresión, este ajuste se ignorará.
Selección automática se quedar sin papel: Para copia	Activado Desactivado	Seleccione Activado para habilitar el cambio a otra fuente de papel si el papel se acaba mientras está copiando. La fuente de papel seleccionada y la fuente de papel alternativa deben estar habilitadas en el ajuste Selec. config. auto.
Aviso error	Aviso tamaño de papel	Seleccione Activado para cualquiera de estos ajustes para mostrar un mensaje de error cuando el tipo o tamaño de papel seleccionado no coincide con el papel cargado en el producto.
	Aviso tipo de papel	
Visualización autom. conf. papel	Activado	Seleccione Activado para mostrar automáticamente un menú que le permite seleccionar el tamaño y tipo de papel cuando carga papel en el producto. Nota: Si desactiva este ajuste, no podrá usar AirPrint.
	Desactivado	

Tema principal: [Cómo seleccionar los ajustes predeterminados de la impresora](#)

Cómo seleccionar los ajustes de impresión universal

Puede cambiar los ajustes de impresión universal predeterminados utilizando el panel de control del producto.

Nota: Estos ajustes pueden ser bloqueados por un administrador. Si no puede cambiar o acceder a estos ajustes, póngase en contacto con su administrador para obtener asistencia.

1. Pulse el botón  de inicio, si es necesario.
2. Seleccione **Configuración > Ajustes generales > Config. de la impresora > Config. universal impres.**
3. Modifique los ajustes, según sea necesario.
4. Cuando termine, pulse el botón  de inicio para salir.

[Opciones de Config. universal impres.](#)

Tema principal: [Cómo seleccionar los ajustes de papel predeterminados - Administrador](#)

Opciones de Config. universal impres.

Seleccione las opciones de configuración universal de impresión que desea utilizar para sus trabajos de impresión.

Opción de Config. universal impres.	Ajustes disponibles	Descripción
Offset superior	—	Ajuste el margen superior o izquierdo.
Offset izquierda		
Offset superior posterior	—	Ajuste el margen superior o izquierdo en la página posterior cuando imprime a doble cara.
Offset izquierda posterior		
Comprobar anchura papel	Activado	Seleccione Activado para revisar el ancho del papel antes de imprimir. Esto ayuda a evitar la impresión más allá de los bordes del papel cuando los ajustes de tamaño de papel son incorrectos, pero puede reducir la velocidad de impresión.
	Desactivado	
Saltar página en blanco	Activado	Seleccione Activado para saltar automáticamente la impresión de páginas en blanco.
	Desactivado	

Tema principal: [Cómo seleccionar los ajustes de impresión universal](#)

Cómo colocar originales en el producto

Siga las siguientes instrucciones para colocar sus documentos o fotos originales en el producto.

Precaución: No coloque ningún objeto encima del producto y no utilice la tapa como una superficie para escribir para no dañarla.

[Cómo colocar originales en el alimentador automático de documentos](#)

[Cómo colocar originales en el cristal del escáner](#)

Cómo colocar originales en el alimentador automático de documentos

Puede colocar documentos originales de una página o múltiples páginas en el alimentador automático de documentos (ADF). También puede utilizar el alimentador automático de documentos para escanear ambos lados de un documento a doble cara. Compruebe que los originales cumplan con las especificaciones del alimentador automático de documentos antes de cargarlos.

Precaución: No cargue los siguientes tipos de originales en el alimentador automático de documentos, ya que se pueden dañar o dañar el escáner. Utilice el cristal del escáner para los siguientes tipos:

- Originales rotos, enrollados, doblados, dañados o arrugados
- Originales con agujeros
- Originales con grapas o sujetapapeles
- Originales con soporte de papel carbón
- Originales con etiquetas, adhesivos o notas adhesivas
- Originales encuadernados
- Originales cortados de forma irregular o que no están cortados en un ángulo recto
- Fotos u obras de arte valiosas
- Papel térmico
- Transparencias
- Tela u otros originales que no sean de papel
- Originales con una superficie irregular, como documentos estampados en relieve
- Originales con tinta húmeda

Nota: Cuando se colocan originales en el alimentador automático de documentos y en el cristal del escáner, se les da prioridad a los originales en el alimentador automático de documentos.

Nota: No cargue los originales por encima de la línea debajo del triángulo en la guía lateral del alimentador automático de documentos. No cargue originales mientras que esté escaneando.

1. Seleccione el icono  y seleccione **Cómo > Colocar originales > ADF**.

Tema principal: [Cómo colocar originales en el producto](#)

Referencias relacionadas

[Especificaciones del alimentador automático de documentos](#)

Temas relacionados

[Cómo copiar](#)

[Cómo escanear](#)

[Cómo enviar un fax](#)

Cómo colocar originales en el cristal del escáner

Puede colocar originales de hasta estos tamaños en el cristal del escáner: Carta (8,5 × 11 pulg. [216 × 279 mm]) o A4 (8,3 × 11,7 pulg. [210 × 297 mm]).

Nota: Cuando se colocan originales en el alimentador automático de documentos y en el cristal del escáner, se les da prioridad a los originales en el alimentador automático de documentos.

1. Pulse el botón  de ayuda y seleccione **Cómo > Colocar originales > Cristal del escáner**.
2. Siga las instrucciones que aparecen en pantalla.

Precaución: Tenga cuidado de no pillarse las manos y los dedos al abrir la tapa del escáner. No presione sobre la tapa del escáner o el cristal del escáner, ya que podría dañar el producto.

Nota: Si hay polvo o suciedad en el cristal del escáner, el rango de escaneo se puede expandir para incluirlo, por lo tanto, la imagen del original se puede desplazar o ser reducida. Utilice un paño suave, seco y limpio para quitar cualquier polvo y suciedad del cristal del escáner antes de escanear. Cuando coloca originales gruesos, tales como libros, no deje que la luz exterior entre directamente en el cristal del escáner.

Nota: Es posible que los bordes izquierdo y superior se recorten 0,06 pulg. (1,5 mm) del borde del cristal del escáner. Aleje el original de los bordes del escáner manualmente para que no se recorte.

Retire los originales después de escanear. Si deja los originales en el cristal del escáner por mucho tiempo, se pueden adherir a la superficie de cristal.

Tema principal: [Cómo colocar originales en el producto](#)

Temas relacionados

[Cómo copiar](#)

[Cómo escanear](#)

[Cómo enviar un fax](#)

Cómo copiar

Consulte la siguiente información para copiar documentos o fotos con su producto.

Nota: Es posible que las copias no tengan el mismo tamaño que los originales.

[Cómo copiar documentos o fotos](#)

[Opciones de copiado](#)



Cómo copiar documentos o fotos

Puede copiar documentos o fotos utilizando varios tamaños y tipos de papel, incluyendo papeles especiales Epson.

1. Coloque el documento o la foto original en el cristal del escáner, o coloque documentos de múltiples páginas en el alimentador automático de documentos.
2. Cargue el papel que desea utilizar para imprimir.
3. Pulse el botón  de inicio, si es necesario.
4. Seleccione **Copiar**.
5. Para imprimir más de una copia, pulse una tecla numérica del panel de control del producto o seleccione **Copias** y utilice el teclado virtual para ingresar el número de copias.
6. Cambie cualquiera de los ajustes que se muestran, según sea necesario.
7. Seleccione **Avanzado** para ver y realizar cambios adicionales a los ajustes de copiar, si es necesario.
8. Seleccione **Vista pre.** para ver una vista previa de su copia en la pantalla LCD.
9. Seleccione **Ajustes** para guardar sus ajustes de copiar.

Nota: Los ajustes pueden ser bloqueados por un administrador. Si no puede cambiar o acceder a este ajuste, póngase en contacto con su administrador para obtener asistencia.

10. Cuando esté listo para copiar, pulse el icono **Copiar**.

Nota: Si hay un trabajo de impresión en curso y desea realizar una operación de copia, pulse el botón  **Interrupt** (Interrumpir) para detener el trabajo de impresión, luego seleccione **Copiar** y realice los ajustes necesarios. Pulse el icono **Copiar**. Cuando se termine de realizar la copia, pulse el botón  **Interrupt** (Interrumpir) otra vez para reanudar el trabajo de impresión.

Nota: Para cancelar la impresión, pulse el botón  de cancelar o seleccione **Cancelar**.

Tema principal: [Cómo copiar](#)

Referencias relacionadas

[Opciones de copiado](#)

[Opciones de copiado](#)

Tareas relacionadas

[Cómo colocar originales en el alimentador automático de documentos](#)

[Cómo colocar originales en el cristal del escáner](#)

[Cómo cargar papel en las bandejas de papel y la bandeja de papel posterior](#)

[Cómo utilizar ajustes predefinidos](#)

Opciones de copiado

Seleccione las opciones de copiado que desea utilizar para las copias.

Nota: Es posible que no todas las opciones o ajustes estén disponibles, dependiendo de los otros ajustes de copiado seleccionados.

Config. básica

Opción de copiado	Ajustes disponibles	Descripción
Color	—	Copia el documento en color.
B/N	—	Copia el documento en blanco y negro.
Densidad	Varios niveles	Ajusta la claridad u oscuridad de las copias.
Configuración de papel	Varias fuentes	Seleccione la fuente de papel que desea utilizar. Si selecciona Auto. , el papel avanza automáticamente según los ajustes de papel que seleccionó para las fuentes de papel.

Opción de copiado	Ajustes disponibles	Descripción
Reducir/ampliar	Auto.	Ajusta automáticamente el tamaño de la imagen al tamaño de papel que seleccionó.
	100%	Copia el original a su tamaño completo.
	Varios porcentajes y otras conversiones.	Automáticamente convierte la imagen de un tamaño a otro.
	Reducir p/ajustar al papel	Automáticamente reduce el tamaño de la imagen según el porcentaje seleccionado.
Tipo original	Texto	Especifica el tipo de documento de sus originales y ajusta la calidad de las copias.
	Texto e imag.	
	Foto	
	Tx e img(mej)	
	Código de barras	
A doble cara	1>1 cara	Seleccione esta opción para hacer copias a doble cara. Cuando selecciona 2>2 caras , 1>2 caras o 2>1 cara , puede desplazarse hacia abajo para seleccionar la orientación y el borde de encuadernación para sus originales o copias.
	2>2 caras	
	1>2 caras	
	2>1 cara	

Ajustes de **Avanzado**

Opción de copiado	Ajustes disponibles	Descripción
Múlti pág	Una página	Copia cada página del original en una hoja individual.
	2 p/car	Copia documentos de múltiples páginas en una sola hoja. Desplácese hacia abajo y seleccione los ajustes de orientación de documento y orden de diseño, según sea necesario.
	4 p/car	
Tamaño original	Varios tamaños	Seleccione el tamaño de documento de su original. Cuando haga copias de originales de tamaños no estándares, seleccione el tamaño más cercano.

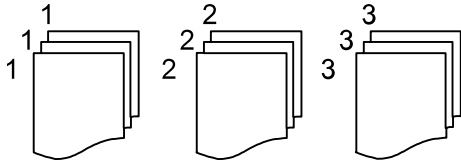
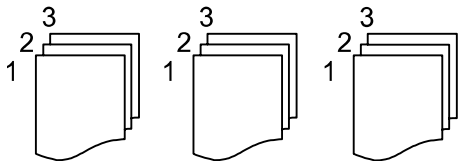
Opción de copiado	Ajustes disponibles	Descripción
Finalización	Grupo (mismas págs)	<p>Seleccione esta opción para imprimir varias copias de un documento de múltiples páginas en grupos desordenados.</p> 
	Ordenar (ord pág)	<p>Seleccione esta opción para imprimir varias copias de un documento de múltiples páginas en grupos ordenados.</p> 
Orientación (Original)	Dirección de lectura	Especifica la orientación de los originales.
	Hacia la izquierda	
Calidad de imagen	Varios ajustes	Seleccione ajustes de calidad avanzados como Saturación y Nitidez .
Margen de encua.	Desactivado	Seleccione Activado para ajustar el margen, la posición de encuadernación y la orientación de las páginas cuando copia un libro.
	Activado	
Reducir p/ajustar al papel	Desactivado	Seleccione Activado para reducir automáticamente la imagen según el porcentaje seleccionado.
	Activado	
Quitar sombra	Desactivado	Seleccione Activado para eliminar las sombras que aparecen en el centro del documento cuando hace copias de un libro o las que aparecen alrededor de un documento cuando hace una copia en papel grueso.
	Activado	
Quitar aguj.	Desactivado	Seleccione Activado para borrar los orificios de encuadernación en un documento.
	Activado	

Opción de copiado	Ajustes disponibles	Descripción
Copia tarjeta ID	Desactivado	Seleccione Activado para copiar ambos lados de una tarjeta de identificación en un lado de una hoja de papel.
	Activado	

Tema principal: [Cómo copiar](#)

Cómo imprimir desde una computadora

Antes de imprimir desde su computadora, asegúrese de que haya configurado el producto e instalado su software, tal como se describe en la *Guía de instalación*.

Nota: Si tiene una conexión a Internet, se aconseja buscar actualizaciones del software del producto en la página de soporte técnico de Epson. Si aparece la pantalla Actualización del software, seleccione **Activar búsqueda automática** y haga clic en **Aceptar**. La actualización escanea su sistema para ver si tiene el software del producto más reciente. Siga las instrucciones que aparecen en pantalla.

[Cómo imprimir con el software de impresión Epson estándar - Windows](#)

[Cómo imprimir con el driver Epson integrado - Windows 10 S](#)

[Cómo imprimir con el software de impresión Epson estándar - Mac](#)

[Cómo configurar la función de impresión en un Chromebook](#)

[Cómo imprimir desde un teléfono inteligente o tableta](#)

[Cómo imprimir con el software de impresión PCL - Windows](#)

[Cómo imprimir con el software de impresión PostScript \(PS3\) - Windows](#)

[Cómo imprimir con el software de impresión PostScript \(PS3\) - Mac](#)

[Cómo cancelar la impresión utilizando un botón del producto](#)

Cómo imprimir con el software de impresión Epson estándar - Windows

Puede imprimir con el software de impresión Epson estándar usando cualquier programa de impresión compatible con Windows, tal como se describe en las siguientes secciones.

Nota: Si está utilizando su producto Epson con el sistema operativo Windows 10 S, no puede utilizar el software descrito en esta sección. Tampoco puede descargar e instalar ningún software del producto Epson de la página de Epson para utilizarlo con Windows 10 S; solamente debe obtener software de la Tienda Windows.

[Cómo seleccionar los ajustes básicos de impresión - Windows](#)

[Cómo seleccionar los ajustes de impresión a doble cara - Windows](#)

[Cómo seleccionar opciones adicionales de composición e impresión - Windows](#)

[Cómo seleccionar ajustes predefinidos de impresión - Windows](#)

[Cómo seleccionar los ajustes extendidos - Windows](#)

[Cómo imprimir su documento o foto - Windows](#)

[Cómo bloquear los ajustes de la impresora - Windows](#)
[Cómo introducir su nombre de usuario y contraseña para imprimir](#)
[Cómo seleccionar los ajustes de impresión predeterminados - Windows](#)
[Cómo cambiar las opciones de actualización automática](#)

Tema principal: [Cómo imprimir desde una computadora](#)

Cómo seleccionar los ajustes básicos de impresión - Windows

Seleccione los ajustes básicos para el documento o la foto que desea imprimir.

1. Abra la foto o el documento que desea imprimir.
2. Seleccione el comando de impresión en su aplicación.

Nota: Es posible que tenga que seleccionar un icono de impresión en la pantalla, la opción **Imprimir** en el menú Archivo u otro comando. Consulte la utilidad de ayuda de su aplicación para obtener detalles.

3. Si es necesario, seleccione el nombre del producto como la impresora que desea utilizar.

Nota: También es posible que tenga que seleccionar **Propiedades** o **Preferencias** para ver los ajustes de impresión.

Verá la ficha Principal de la ventana de los ajustes de la impresora:

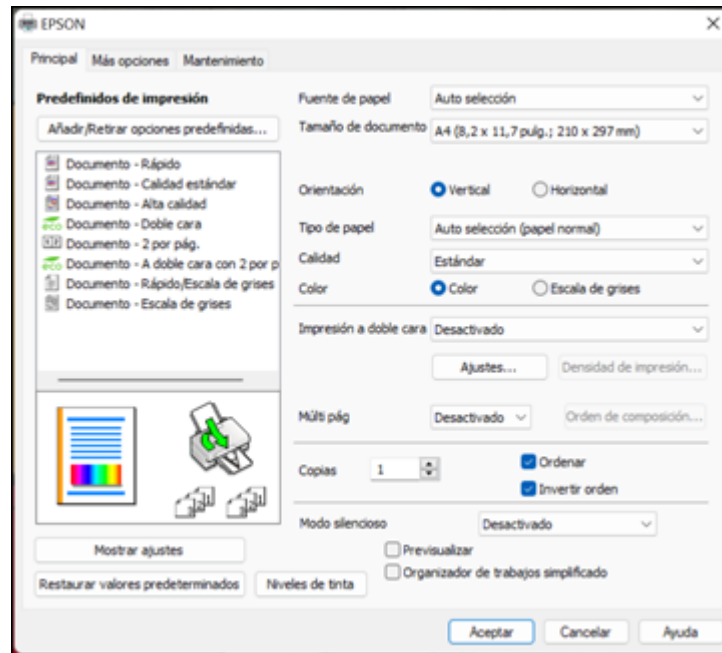

4. Para el ajuste **Fuente de papel**, seleccione dónde cargó el papel que desea utilizar para imprimir.
5. Seleccione el tamaño del papel que tiene cargado como el ajuste Tamaño de documento.

Nota: También puede seleccionar el ajuste **Definido por el usuario** para crear un tamaño de papel personalizado.

6. Seleccione la orientación de su documento.

Nota: Si va a imprimir un sobre, seleccione **Horizontal**.

7. Seleccione el tipo de papel que tiene cargado como el ajuste Tipo de papel.

Nota: Es posible que el nombre del ajuste no coincida exactamente con el nombre del papel. Consulte la lista de ajustes de tipo de papel para obtener detalles.

8. Seleccione el ajuste **Calidad** apropiado para la calidad de impresión que desea utilizar.
9. Seleccione una opción de Color:
 - Para imprimir un documento o una foto a color, seleccione el ajuste **Color**.
 - Para imprimir texto y gráficos en negro o en tonos de gris, seleccione el ajuste **Escala de grises**.
10. Para imprimir en ambos lados del papel, seleccione el ajuste **Impresión a doble cara** y seleccione las opciones que desea utilizar.
11. Para imprimir múltiples páginas en una hoja de papel, o para ampliar una imagen para que se imprima en varias hojas, seleccione uno de los ajustes del menú Múltiples páginas y seleccione las opciones de impresión que desea utilizar.
12. Para imprimir varias copias y determinar el orden de impresión, seleccione las opciones de **Copias**.
13. Para ver una vista previa de su trabajo antes de imprimir, seleccione **Previsualizar**.
14. Para guardar el trabajo de impresión como un proyecto que se puede modificar y combinar con otros trabajos de impresión, seleccione **Organizador de trabajos simplificado**.
15. Para reducir el ruido durante la impresión cuando selecciona **Papel normal/Bright White Paper**, seleccione **Activado** en el menú Modo silencioso.

Nota: Al activar el **Modo silencioso**, se puede reducir la velocidad de impresión.

[Opciones de fuente de papel - Windows](#)

[Opciones de calidad de impresión - Windows](#)

[Opciones de impresión de múltiples páginas - Windows](#)

Tema principal: [Cómo imprimir con el software de impresión Epson estándar - Windows](#)

Referencias relacionadas

[Ajustes de tipo de papel - Software de impresión](#)

Tareas relacionadas

[Cómo imprimir su documento o foto - Windows](#)

[Cómo introducir su nombre de usuario y contraseña para imprimir](#)

[Cómo seleccionar los ajustes de impresión a doble cara - Windows](#)

Opciones de fuente de papel - Windows

Puede seleccionar cualquiera de las opciones disponibles en el menú Fuente de papel para imprimir en el papel cargado en esa fuente.

Auto selección

Automáticamente selecciona la fuente del papel según el tamaño de papel seleccionado.

Bandeja de papel 1

Selecciona el papel en la bandeja 1 como la fuente del papel.

Bandeja de papel 2

Selecciona el papel en la bandeja 2 como la fuente del papel.

Bandeja de papel 3

Selecciona el papel en la bandeja 3 como la fuente del papel.

Bandeja de papel 4

Selecciona el papel en la bandeja 4 como la fuente del papel.

Alimentador de papel

Selecciona el papel en el alimentador de papel posterior como la fuente del papel.

Tema principal: [Cómo seleccionar los ajustes básicos de impresión - Windows](#)

Opciones de calidad de impresión - Windows

Puede seleccionar cualquiera de las opciones de Calidad disponibles para ajustar la calidad de su impresión. Algunos ajustes pueden no estar disponibles, dependiendo del tipo de papel y del ajuste de márgenes que ha elegido.

Borrador

Para la impresión de borradores en papel normal.

Estándar

Para la impresión de texto e imágenes con calidad normal.

Alto

Para la impresión de fotos y gráficos con alta calidad.

Tema principal: [Cómo seleccionar los ajustes básicos de impresión - Windows](#)

Opciones de impresión de múltiples páginas - Windows

Puede seleccionar cualquiera de las opciones disponibles en el menú Múltiples páginas para configurar su trabajo de impresión de múltiples páginas.

2 por pág., 4 por pág., 6 por pág., 8 por pág., 9 por pág. y 16 por pág.

Imprime varias páginas en una hoja de papel. Haga clic en el botón **Orden de composición** para seleccionar las opciones de composición de página y bordes.

2×1 Póster, 2×2 Póster, 3×3 Póster, 4×4 Póster

Imprime una imagen en varias hojas de papel para crear un póster grande. Haga clic en el botón **Ajustes** para seleccionar las opciones de composición de página y líneas de recorte.

Tema principal: [Cómo seleccionar los ajustes básicos de impresión - Windows](#)

Cómo seleccionar los ajustes de impresión a doble cara - Windows

Para imprimir en ambos lados del papel, seleccione una de las opciones de Impresión a doble cara en la ficha Principal.

Nota: Algunas opciones pueden estar preseleccionadas o no estar disponibles, dependiendo de los otros ajustes que ha elegido o si está accediendo al producto a través de una red.





1. Seleccione una de las opciones de **Impresión a doble cara**:
 - **Auto (Encuadernación borde largo)** para imprimir su trabajo de impresión a doble cara y voltear el papel automáticamente por el borde largo.
 - **Auto (Encuadernación borde corto)** para imprimir su trabajo de impresión a doble cara y voltear el papel automáticamente por el borde corto.
2. Haga clic en el botón **Ajustes**.

Verá una ventana como esta:

Ajustes de encuadernación

Borde de encuadernación

Izq. Borde largo Sup. Borde corto Der. Borde largo

Margen de encuadernación

Portada [0,00 ... 1,18]

Contraportada [0,00 ... 1,18]

Unidad mm pulg.



Página de inicio

Desde la parte frontal Desde la parte posterior

Crear folleto plegado

Folleto

Encuadernación por centro Encuadernación lateral

3. Seleccione las opciones de impresión a doble cara que desea utilizar.
4. Haga clic en **Aceptar** para volver a la ficha Principal.

- Haga clic en el botón **Densidad de impresión**.

Verá esta ventana:

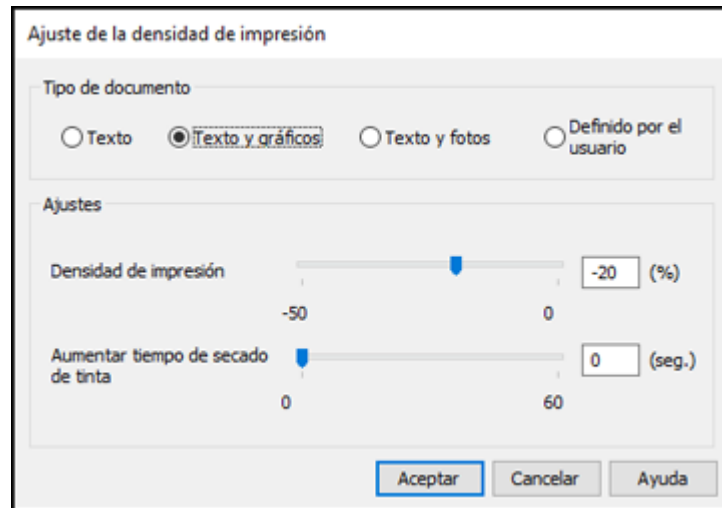

- Seleccione el tipo de documento que va a imprimir como el ajuste Tipo de documento. El software automáticamente configura las opciones de Ajustes para ese tipo de documento.
- Si es necesario, seleccione las opciones que desea utilizar en Ajustes.
- Haga clic en **Aceptar** para volver a la ficha Principal.
- Imprima una copia de prueba del documento a doble cara para comprobar los ajustes seleccionados.
- Siga las instrucciones que aparecen en la pantalla durante la impresión.

[Opciones de impresión a doble cara - Windows](#)

[Ajustes de densidad de impresión - Windows](#)

Tema principal: [Cómo imprimir con el software de impresión Epson estándar - Windows](#)

Referencias relacionadas

[Capacidad para la impresión a doble cara](#)

Tareas relacionadas

[Cómo seleccionar los ajustes básicos de impresión - Windows](#)

[Cómo imprimir su documento o foto - Windows](#)

Opciones de impresión a doble cara - Windows

Puede seleccionar cualquiera de las opciones disponibles en la ventana Ajustes de impresión a doble cara para configurar el trabajo de impresión a doble cara.

Opciones de Borde de encuadernación

Seleccione un ajuste para orientar la encuadernación de impresiones a doble cara en la dirección deseada.

Opciones de Margen de encuadernación

Seleccione las opciones que definen un margen más ancho para permitir la encuadernación.

Página de inicio

Seleccione si la impresión empieza en la parte frontal o posterior.

Opciones de Crear folleto plegado

Seleccione la casilla de verificación **Folleto** y una opción de encuadernación para imprimir páginas a doble cara en forma de folleto.

Tema principal: [Cómo seleccionar los ajustes de impresión a doble cara - Windows](#)

Ajustes de densidad de impresión - Windows

Puede seleccionar cualquiera de las opciones disponibles en la ventana Ajuste de la densidad de impresión para ajustar la calidad del trabajo de impresión a doble cara.

Densidad de impresión

Establece el nivel de cobertura de tinta para la impresión a doble cara.

Aumentar tiempo de secado de tinta

Establece el tiempo requerido para que se seque la tinta en un lado del papel antes de imprimir en el otro lado en un trabajo de impresión a doble cara para evitar que la tinta manche la impresión.

Tema principal: [Cómo seleccionar los ajustes de impresión a doble cara - Windows](#)

Cómo seleccionar opciones adicionales de composición e impresión - Windows

Puede seleccionar una variedad de opciones adicionales de composición e impresión para su documento o foto en la ficha **Más opciones**.

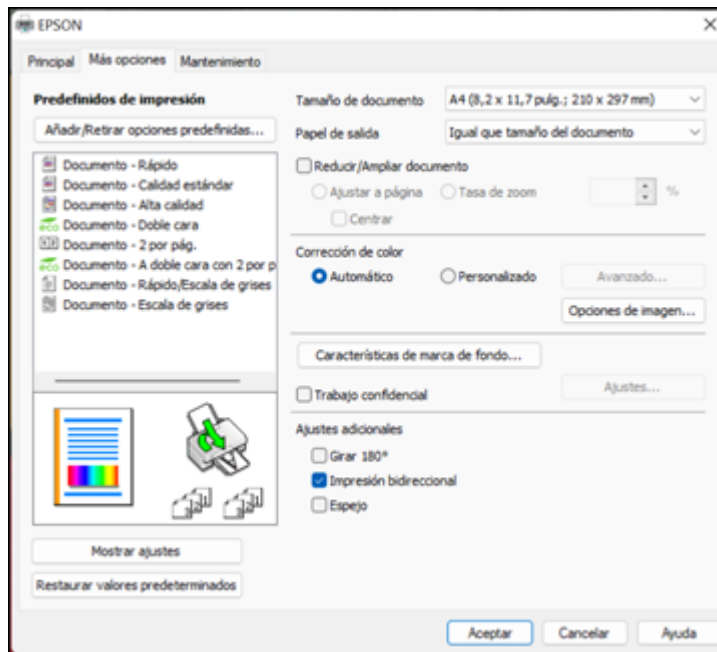

1. Para cambiar el tamaño de la impresión de su documento o foto, seleccione la casilla de verificación **Reducir/Ampliar documento** y seleccione una de estas opciones de tamaño.
 - Seleccione la opción **Ajustar a página** para cambiar el tamaño de su imagen para que se ajuste al tamaño del papel que tiene cargado en la impresora. Seleccione el tamaño de su documento o foto como el ajuste Tamaño de documento y seleccione el tamaño del papel como el ajuste Papel de salida. Si desea centrar la imagen en el papel, seleccione la opción **Centrar**.
 - Seleccione la opción **Tasa de zoom** para reducir o ampliar su documento o foto por un porcentaje específico. Seleccione el porcentaje en el menú %.
2. Seleccione una de las opciones de Corrección de color:
 - Seleccione **Automático** para ajustar automáticamente la nitidez, el brillo, el contraste y la saturación del color de su imagen.
 - Seleccione **Personalizado** y haga clic en el botón **Avanzado** para ajustar manualmente los ajustes de corrección de color o para desactivar la función de gestión de color en el software de la impresora.
 - Seleccione **Opciones de imagen** para acceder a ajustes adicionales para mejorar las imágenes impresas.

Nota: También puede seleccionar ajustes de **Impresión universal de colores**.

3. Para añadir las siguientes características, haga clic en el botón **Características de marca de fondo**:

- **Patrón anti-copia:** añade una marca de fondo que solo aparece cuando se hace una copia del documento impreso.

Nota: Este ajuste no está disponible para todos los tipos de impresión. Haga clic en el botón **Añadir/Borrar** para crear su propio patrón y haga clic en el botón **Ajustes** para personalizarlo.

- **Marca de fondo:** añade una marca de fondo visible al documento impreso.

Nota: Haga clic en el botón **Añadir/Borrar** para crear su propia marca de agua y haga clic en el botón **Ajustes** para personalizarla.

- **Encabezado/Pie de página:** añade información como la fecha y la hora a la parte superior e inferior del documento impreso.

Nota: Haga clic en el botón **Ajustes** para personalizar el texto y la ubicación del encabezado o pie de página.

4. Para añadir una contraseña a su trabajo de impresión, seleccione la casilla de verificación **Trabajo confidencial**, luego ingrese una contraseña. Las tareas de impresión confidenciales se guardan en la memoria del producto sin que se impriman. Para imprimir el trabajo de impresión, ingrese la contraseña para la tarea confidencial utilizando el panel de control.

Nota: Una vez impresa, la tarea de impresión confidencial se borra de la memoria del producto.

5. Seleccione cualquiera de las opciones de Ajustes adicionales para personalizar su impresión.

[Opciones personalizadas de corrección de color - Windows](#)

[Opciones de imagen y Ajustes adicionales - Windows](#)

[Ajustes de encabezado/pie de página - Windows](#)

Tema principal: [Cómo imprimir con el software de impresión Epson estándar - Windows](#)

Tareas relacionadas

[Cómo imprimir su documento o foto - Windows](#)

Opciones personalizadas de corrección de color - Windows

Puede seleccionar cualquiera de las opciones disponibles en la ventana Corrección de color para personalizar los colores de imágenes en su trabajo de impresión.

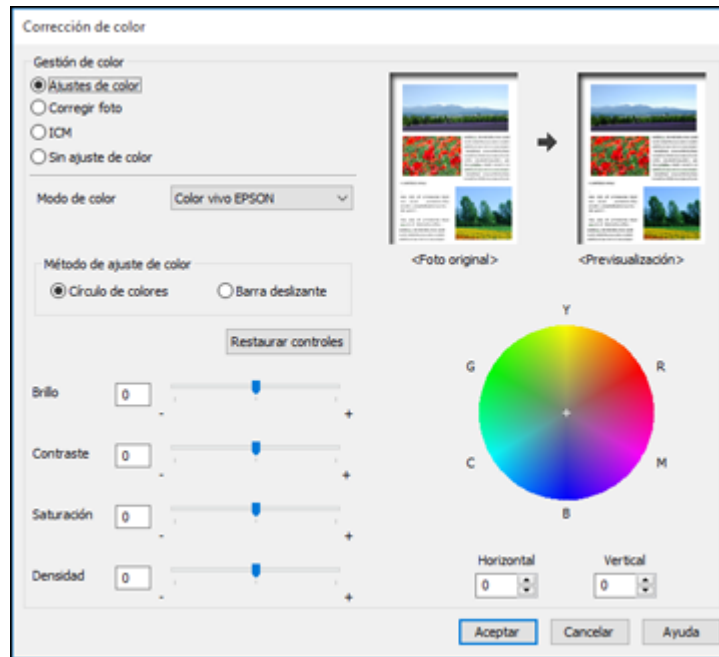

Ajustes de color

Le permite seleccionar un ajuste **Modo de color**, ajustes individuales para el **Brillo**, el **Contraste**, la **Saturación** y la **Densidad**, y tonos de color individuales. Dependiendo del modo de color seleccionado, también puede ajustar la densidad de semitonos con el ajuste **Gama**.

Corregir foto

Mejora el color, el contraste y la nitidez de fotos imperfectas.

Nota: La función Corregir foto utiliza una tecnología compleja de reconocimiento de rostros para optimizar las fotos que contienen rostros. Para que esto funcione, deben ser visibles los dos ojos y la nariz en la cara del sujeto. Si su foto contiene un rostro con un reflejo de color intencional, tal como una estatua, desactive la función **Corregir foto** si desea mantener los efectos de color especiales.

ICM

Le permite gestionar el color utilizando los perfiles de impresión a color instalados.

Sin ajuste de color

Desactiva la gestión de color del software de la impresora para que pueda gestionar el color utilizando solo el software de la aplicación.

Tema principal: [Cómo seleccionar opciones adicionales de composición e impresión - Windows](#)

Opciones de imagen y Ajustes adicionales - Windows

Puede seleccionar cualquiera de las Opciones de imagen y los Ajustes adicionales para personalizar su impresión. Algunas opciones pueden estar preseleccionadas o no estar disponibles, dependiendo de los otros ajustes que ha elegido.

Opciones de imagen

Resaltar texto

Ajusta el peso del texto impreso para aumentar su legibilidad.

Resaltar líneas finas

Ajusta el peso de las líneas impresas para aumentar su visibilidad.

Suavizado

Suaviza los bordes irregulares en imágenes de baja resolución, tales como capturas de pantalla o imágenes de la web.

Corregir ojos rojos

Reduce o elimina el efecto de ojos rojos en fotos.

Imprimir texto en negro

Imprime el texto a color en negro.

Para texto en color

Imprime el texto a color en un patrón de fondo o subrayado.

Para gráficos e imágenes en color

Imprime gráficos e imágenes a color con patrones sobrepuestos.

Para texto, gráficos e imágenes en color

Imprime texto, gráficos e imágenes a color con patrones sobrepuestos.

Opciones de mejora

Define los ajustes de mejora de Impresión universal de colores para texto, gráficos e imágenes.

Ajustes adicionales

Girar 180°

Imprime la imagen girada 180° de su orientación original.

Impresión bidireccional

Imprime en ambas direcciones (de derecha a izquierda y de izquierda a derecha); esto aumenta la velocidad de impresión, pero puede reducir la calidad de impresión.

Espejo

Voltea la imagen impresa de izquierda a derecha.

Tema principal: [Cómo seleccionar opciones adicionales de composición e impresión - Windows](#)

Ajustes de encabezado/pie de página - Windows

Puede seleccionar cualquier opción en la ventana Ajustes de encabezado/pie de página para agregar un encabezado o pie de página al imprimir. La información se puede imprimir en la parte superior o inferior de sus páginas, ya sea a la izquierda, a la derecha o en el centro de la página.

Nota: Estos ajustes no se guardan con su documento.

Ajustes de encabezado/pie de página

Izquierda superior	Centro superior	Derecha superior
Nombre del usuario	Ninguno	Fecha/hora
Izquierda inferior	Centro inferior	Derecha inferior
Ninguno	Ninguno	Ninguno

Número de inicio: 1

Iniciar impresión en la página: 1

Texto:

Color:

Fuente:

Tamaño: 11 pt [6 ... 72]

Estilo: Negrita Itálica

Restaurar ajustes Aceptar Cancelar Ayuda

Puede elegir si desea imprimir la siguiente información:

- Nombre del usuario
- Nombre de computadora
- Fecha
- Fecha/hora
- Nombre del documento
- Número de orden (número de copia)
- Número de página
- Texto

También puede configurar los ajustes de texto para la información impresa.

Nota: El nombre del usuario, el nombre de la computadora, la fecha y la hora son generados por el Panel de control de Windows de su computadora.

Tema principal: [Cómo seleccionar opciones adicionales de composición e impresión - Windows](#)

Cómo seleccionar ajustes predefinidos de impresión - Windows

Para acceder rápidamente a los grupos de ajustes de impresión comunes, puede seleccionar un ajuste predefinido de impresión en la ficha **Principal** o **Más opciones**.

Nota: Puede crear su propio ajuste predefinido haciendo clic en el botón **Añadir/Retirar opciones predefinidas**.

1. Haga clic en la ficha **Principal** o **Más opciones**.

Verá los ajustes **Predefinidos de impresión** disponibles a la izquierda:

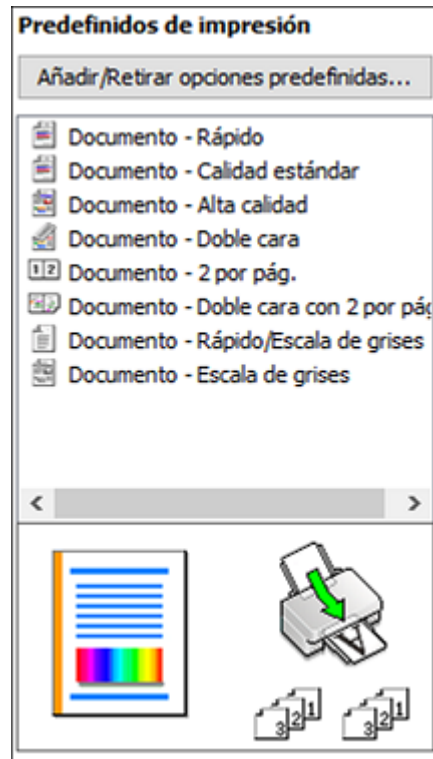



2. Coloque el cursor sobre uno de los ajustes **Predefinidos de impresión** para ver su lista de ajustes.
3. Haga clic en cualquiera de los ajustes predefinidos para cambiarlos o borrarlos, o utilice cualquiera de las opciones disponibles en la pantalla para controlar los ajustes predefinidos de impresión.
4. Para elegir un ajuste predefinido de impresión, selecciónelo.
5. Haga clic en **Aceptar**.

Tema principal: [Cómo imprimir con el software de impresión Epson estándar - Windows](#)

Cómo seleccionar los ajustes extendidos - Windows

Puede seleccionar ajustes adicionales que se aplican a todos los trabajos de impresión que envía al producto.

1. Acceda al Escritorio de Windows y haga clic con el botón derecho del mouse en el icono  de su producto localizado en el lado derecho de la barra de tareas de Windows, o haga clic en la flecha hacia arriba y haga clic con el botón derecho del mouse en el icono .
2. Seleccione **Ajustes de la impresora**.
3. Haga clic en la ficha **Mantenimiento**.
Verá las opciones de mantenimiento:

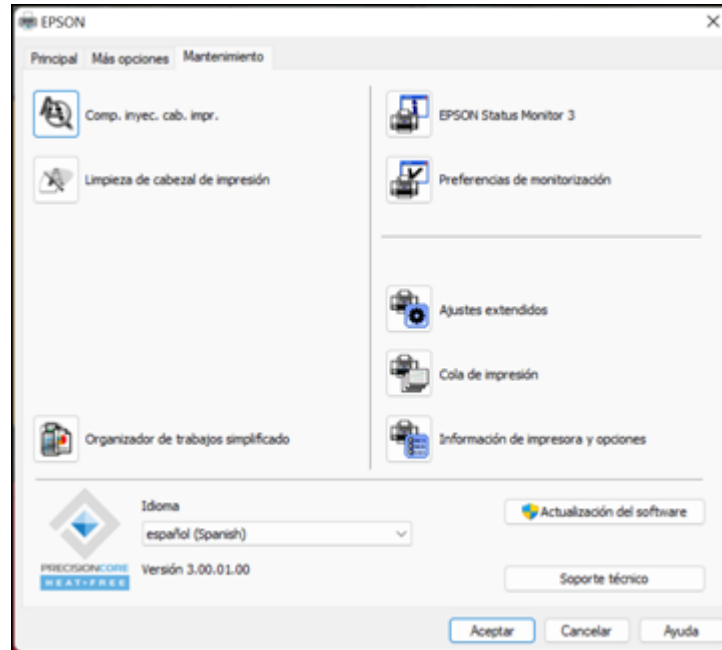

4. Haga clic en el botón **Ajustes extendidos**.

Verá esta ventana:

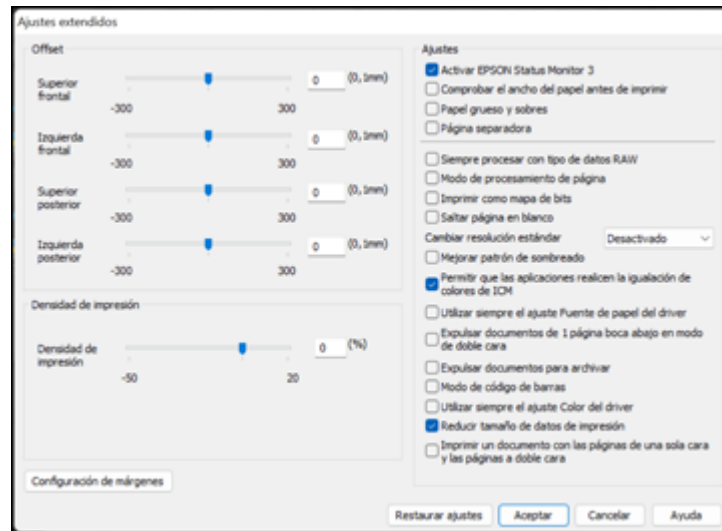

5. Seleccione cualquiera de los ajustes extendidos para personalizar su impresión.
6. Haga clic en **Aceptar** para cerrar la ventana Ajustes extendidos.
7. Haga clic en **Aceptar** para cerrar la ventana del software de la impresora.

[Ajustes extendidos - Windows](#)

Tema principal: [Cómo imprimir con el software de impresión Epson estándar - Windows](#)

Ajustes extendidos - Windows

Puede seleccionar los siguientes ajustes en la ventana Ajustes extendidos.

Activar EPSON Status Monitor 3

Activa la función de monitoreo del producto para tinta y papel y otros problemas.

Comprobar el ancho del papel antes de imprimir

Evita la impresión más allá de los bordes del papel si el ajuste de papel es incorrecto, pero puede reducir la velocidad de impresión.

Papel grueso y sobres

Evita que la tinta manche las impresiones cuando imprime en sobres u otro papel de alto gramaje.

Página separadora

Imprime una página de separación que incluye el título, el nombre del usuario, la fecha y la hora antes de cada documento.

Siempre procesar con tipo de datos RAW

Aumenta la velocidad de impresión y puede resolver otros problemas de impresión.

Modo de procesamiento de página

Aumenta la velocidad de impresión cuando es extremadamente lenta o el cabezal de impresión se detiene durante la impresión.

Imprimir como mapa de bits

Aumenta la velocidad de impresión cuando es extremadamente lenta o el cabezal de impresión se detiene durante la impresión y otros ajustes no ayudan.

Saltar página en blanco

Configura el producto para que no imprima las páginas que no contienen texto o imágenes.

Cambiar resolución estándar

Reduce la resolución de los datos de impresión para corregir problemas de impresión.

Mejorar patrón de sombreado

Imprime gráficos con un patrón de sombreado más fino.

Permitir que las aplicaciones realicen la igualación de colores de ICM

Permite que las aplicaciones realicen la igualación de colores de ICM.

Utilizar siempre el ajuste Fuente de papel del driver

Imprime utilizando el ajuste de fuente de papel en el driver de la impresora, en vez del ajuste seleccionado en su aplicación.

Expulsar documentos de 1 página boca abajo en modo de doble cara

Imprime las páginas de una cara boca abajo en vez de boca arriba en un trabajo de impresión a doble cara.

Expulsar documentos para archivar

Expulsa todos los documentos horizontales, verticales, de una o doble cara en la misma dirección para que sea más fácil archivarlos.

Modo de código de barras

Reduce el sangrado al imprimir códigos de barras en papel normal, papel membretado, papel reciclado, papel preimpreso, sobres o papel grueso.

Utilizar siempre el ajuste Color del driver

Da prioridad a los ajustes de color del software del driver de la impresora.

Reducir tamaño de datos de impresión

Aumenta la compresión de los datos de impresión para mejorar la velocidad de impresión. No se recomienda utilizar este ajuste cuando imprima patrones finos.

Imprimir un documento con las páginas de una sola cara y las páginas a doble cara

Imprime un documento entero que contiene páginas de una cara y doble cara.

Tema principal: [Cómo seleccionar los ajustes extendidos - Windows](#)

Cómo imprimir su documento o foto - Windows

Una vez que haya seleccionado los ajustes de impresión, está listo para guardar los ajustes e imprimir.

1. Haga clic en **Aceptar** para guardar los ajustes.

Verá la ventana Imprimir de su aplicación, tal como esta:

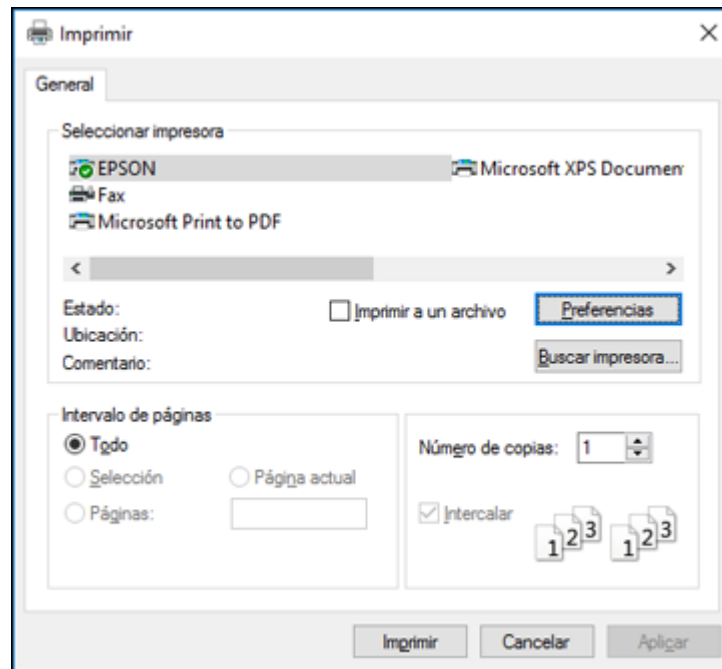





2. Haga clic en **Aplicar** o en **Imprimir** para iniciar la impresión.

Tema principal: [Cómo imprimir con el software de impresión Epson estándar - Windows](#)

Cómo bloquear los ajustes de la impresora - Windows

Los administradores de Windows pueden bloquear el acceso a algunos de los ajustes de la impresora para prevenir cambios no autorizados.

1. Realice una de las siguientes acciones:

- **Windows 11:** Haga clic en , busque la opción **Configuración** y selecciónela. Seleccione **Bluetooth & dispositivos > Impresora y escáneres**. Seleccione el nombre del producto y seleccione **Propiedades de impresora**.
- **Windows 10:** Haga clic en  y seleccione  (Configuración) > **Dispositivos > Impresoras y escáneres**. Seleccione el nombre del producto y seleccione **Administrar > Propiedades de impresora**.
- **Windows 8.x:** Navegue a la pantalla **Aplicaciones** y seleccione **Panel de control > Hardware y sonido > Dispositivos e impresoras**. Haga clic con el botón derecho del mouse en su producto y seleccione **Propiedades de impresora**.
- **Windows 7:** Haga clic en  y seleccione **Dispositivos e impresoras**. Haga clic con el botón derecho del mouse en su producto y seleccione **Propiedades de impresora**.
- **Windows Vista:** Haga clic en  y seleccione **Panel de control**. Haga clic en **Impresora** debajo de **Hardware y sonido**, luego haga clic con el botón derecho del mouse en su producto y seleccione **Propiedades**.

2. Haga clic en la ficha **Ajustes opcionales**.

Nota: Puede prevenir el acceso a la ficha **Ajustes opcionales** cambiando los permisos de usuarios o grupos en la ficha **Seguridad**.

3. Haga clic en **Ajustes del driver**.

Verá una ventana como esta:

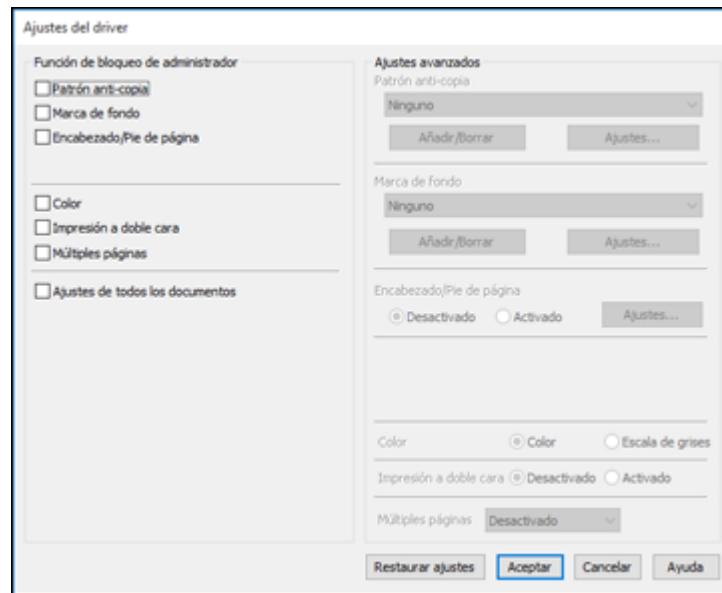

4. Seleccione la casilla de verificación de cada ajuste que desea bloquear. Para bloquear todos los ajustes de impresión, seleccione **Ajustes de todos los documentos**.
5. Bajo **Ajustes avanzados**, seleccione la opción del ajuste que desea utilizar para cada ajuste bloqueado.
6. Haga clic en **Aceptar**.

[Opciones de ajustes bloqueados](#)

Tema principal: [Cómo imprimir con el software de impresión Epson estándar - Windows](#)

Opciones de ajustes bloqueados

Seleccione las opciones que desea utilizar para los ajustes de impresión bloqueados.



Ajuste	Opciones	Descripción
Patrón anti-copia	Diferentes datos	Le permite seleccionar los datos para usar en el patrón o prohibir los patrones anti-copia.
	Añadir/Borrar	Le permite añadir o borrar un patrón anti-copia.
	Ajustes	Le permite seleccionar la disposición, el tamaño y otros ajustes para el patrón anti-copia personalizado.
Marca de fondo	Varias marcas de fondo de texto	Le permite seleccionar el texto para la marca de fondo o prohibir las marcas de fondo.
	Añadir/Borrar	Le permite añadir o borrar una marca de fondo personalizada con texto o imágenes.
	Ajustes	Le permite seleccionar el tamaño, la posición y otros ajustes de la marca de fondo.
Encabezado/Pie de página	Desactivado	Prohíbe la adición de encabezados o pies de página.
	Activado	Permite la adición de encabezados o pies de página.
	Ajustes	Le permite seleccionar el texto y la posición para imprimir encabezados o pies de página.
Color	Color	Permite la impresión de colores.
	Escala de grises	Permite la impresión en negro o en tonos de gris solamente.
Impresión a doble cara	Desactivado	Permite la impresión en un lado del papel solamente.
	Activado	Permite la impresión en ambos lados del papel.
Múltiples páginas	Desactivado	Prohíbe los ajustes de múltiples páginas.
	2 por pág.	Permite la impresión de 2 páginas en una hoja de papel.
	4 por pág.	Permite la impresión de 4 páginas en una hoja de papel.
	6 por pág.	Permite la impresión de 6 páginas en una hoja de papel.
	8 por pág.	Permite la impresión de 8 páginas en una hoja de papel.
	9 por pág.	Permite la impresión de 9 páginas en una hoja de papel.
16 por pág.	Permite la impresión de 16 páginas en una hoja de papel.	
Ajustes de todos los documentos	—	Le permite bloquear todos los ajustes de impresión.

Tema principal: [Cómo bloquear los ajustes de la impresora - Windows](#)

Cómo introducir su nombre de usuario y contraseña para imprimir

Si habilitó la función Control de acceso en el producto, debe introducir su nombre de usuario y contraseña en el driver de la impresora para poder imprimir.

Nota: Si no sabe el nombre de usuario o la contraseña, póngase en contacto con su administrador para obtener asistencia.

1. Acceda al Escritorio de Windows y haga clic con el botón derecho del mouse en el icono  de su producto localizado en el lado derecho de la barra de tareas de Windows, o haga clic en la flecha hacia arriba y haga clic con el botón derecho del mouse en el icono . Seleccione **Ajustes de la impresora** y haga clic en la ficha **Mantenimiento**.

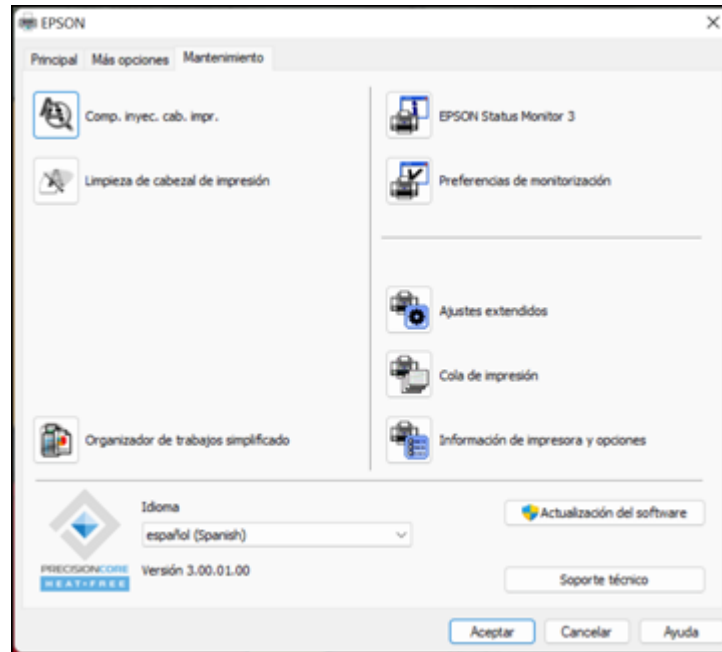



2. Haga clic en el botón **Información de impresora y opciones**.
3. Seleccione la casilla **Guardar ajustes de control de acceso**.

4. Haga clic en el botón **Ajustes**.
5. Introduzca su nombre de usuario y contraseña.
6. Haga clic en **Aceptar**.

Tema principal: [Cómo imprimir con el software de impresión Epson estándar - Windows](#)

Cómo seleccionar los ajustes de impresión predeterminados - Windows

Cuando cambia los ajustes de impresión en un programa, los cambios se aplican solo mientras esté imprimiendo en esa sesión del programa. Si desea cambiar los ajustes de impresión que utiliza en todos los programas de Windows, puede seleccionar nuevos ajustes de impresión predeterminados.

1. Acceda al Escritorio de Windows y haga clic con el botón derecho del mouse en el icono  de su producto localizado en el lado derecho de la barra de tareas de Windows, o haga clic en la flecha hacia arriba y haga clic con el botón derecho del mouse en el icono .
2. Seleccione **Ajustes de la impresora**.

Verá la ventana de los ajustes de la impresora:

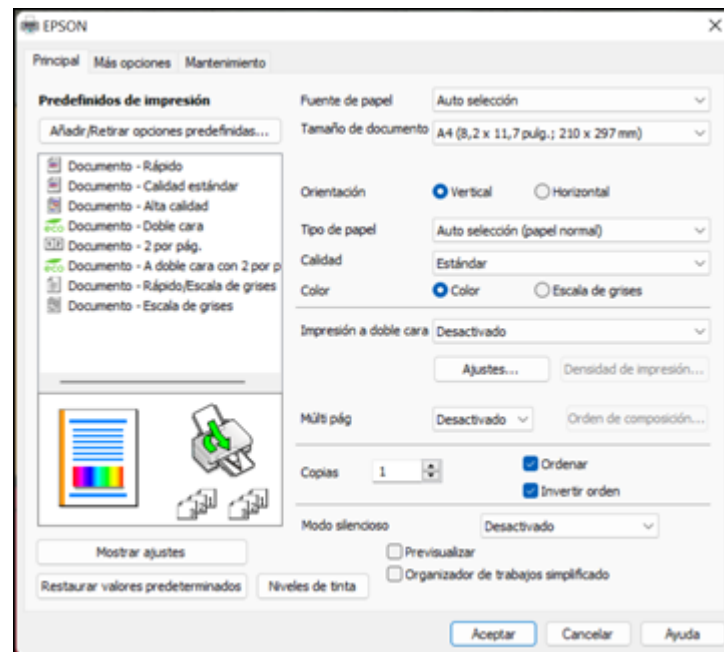

3. Seleccione los ajustes de impresión que desea utilizar como los ajustes predeterminados en todos los programas de Windows.
4. Haga clic en **Aceptar**.



Ahora estos ajustes son los ajustes predeterminados para imprimir. Aún podrá cambiarlos, según sea necesario, para imprimir desde cualquier programa.

[Cómo cambiar el idioma de las pantallas del software de la impresora](#)

Tema principal: [Cómo imprimir con el software de impresión Epson estándar - Windows](#)

Cómo cambiar el idioma de las pantallas del software de la impresora

Puede cambiar el idioma utilizado en las pantallas del software de la impresora en Windows.

1. Acceda al Escritorio de Windows y haga clic con el botón derecho del mouse en el icono  de su producto localizado en el lado derecho de la barra de tareas de Windows, o haga clic en la flecha hacia arriba y haga clic con el botón derecho del mouse en el icono .
2. Seleccione **Ajustes de la impresora**.
Verá la ventana de los ajustes de la impresora.
3. Haga clic en la ficha **Mantenimiento**.

Verá las opciones de mantenimiento:

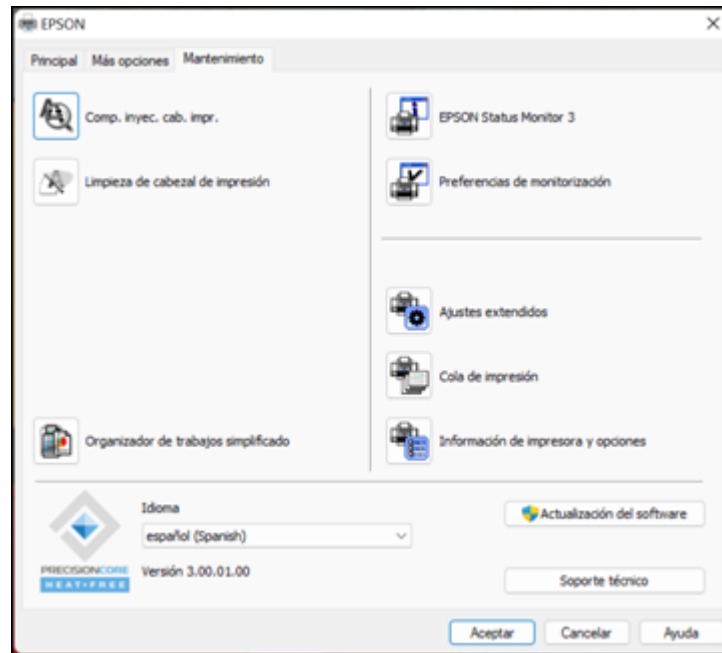



4. Seleccione el idioma que desea utilizar como el ajuste **Idioma**.
5. Haga clic en **Aceptar** para cerrar la ventana del software de la impresora.

Las pantallas del software de la impresora aparecerán en el idioma que seleccionó la próxima vez que acceda al software de la impresora.

Tema principal: [Cómo seleccionar los ajustes de impresión predeterminados - Windows](#)

Cómo cambiar las opciones de actualización automática

El software de la impresora para Windows automáticamente busca actualizaciones del software para el producto. Puede cambiar la frecuencia con la que el software busca actualizaciones o desactivar esta función.

1. Acceda al Escritorio de Windows y haga clic con el botón derecho del mouse en el icono  de su producto localizado en el lado derecho de la barra de tareas de Windows, o haga clic en la flecha hacia arriba y haga clic con el botón derecho del mouse en el icono .

2. Seleccione **Ajustes de actualización del software**.

Verá una ventana como esta:

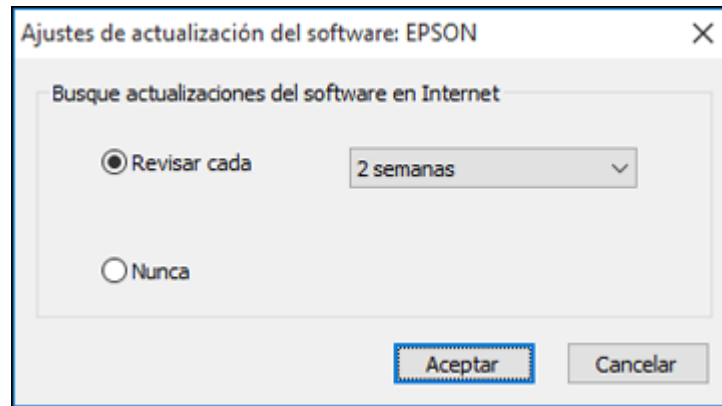

3. Realice una de las siguientes acciones:
 - Para cambiar la frecuencia con la que el software busca actualizaciones, seleccione un ajuste en el menú **Revisar cada**.
 - Para desactivar la función de actualización automática, seleccione la opción **Nunca**.
4. Haga clic en **Aceptar** para salir.

Nota: Si decide desactivar la función de actualización automática, puede buscar actualizaciones manualmente.

Tema principal: [Cómo imprimir con el software de impresión Epson estándar - Windows](#)

Cómo imprimir con el driver Epson integrado - Windows 10 S

Puede imprimir con el driver de impresora Epson integrado usando cualquier programa de impresión compatible con Windows 10 S, tal como se describe en las siguientes secciones.

Nota: El driver Epson integrado en Windows 10 S no incluye todos los ajustes de impresión disponibles para su producto.

[Cómo seleccionar los ajustes de impresión - Windows 10 S](#)

Tema principal: [Cómo imprimir desde una computadora](#)

Cómo seleccionar los ajustes de impresión - Windows 10 S

Seleccione los ajustes para su trabajo de impresión en su aplicación de Windows 10 S.

1. Abra la foto o el documento que desea imprimir.
2. Seleccione el comando de impresión en su aplicación.

Nota: Es posible que tenga que seleccionar un icono de impresión en la pantalla, la opción **Imprimir** en el menú **Archivo** u otro comando. Consulte la utilidad de ayuda de su aplicación para obtener detalles.

3. Si es necesario, seleccione el nombre del producto como la impresora que desea utilizar.

Nota: También es posible que tenga que seleccionar **Propiedades** o **Preferencias** para ver los ajustes de impresión.

Verá una ventana como esta:

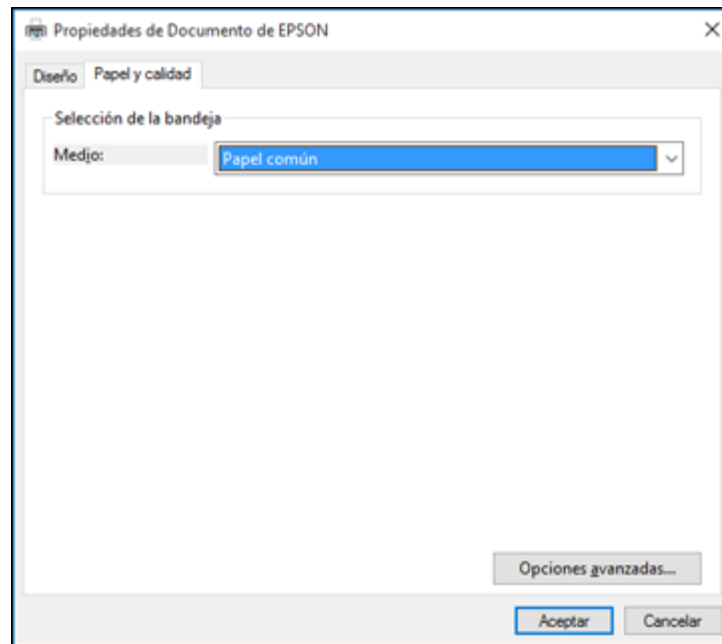

4. Seleccione el tipo de papel que tiene cargado como el ajuste **Medio**.

Nota: Es posible que el nombre del ajuste no coincida exactamente con el nombre del papel. Consulte la lista de ajustes de tipo de papel para obtener detalles.

5. Haga clic en el botón **Opciones avanzadas**.

Verá una ventana como esta:

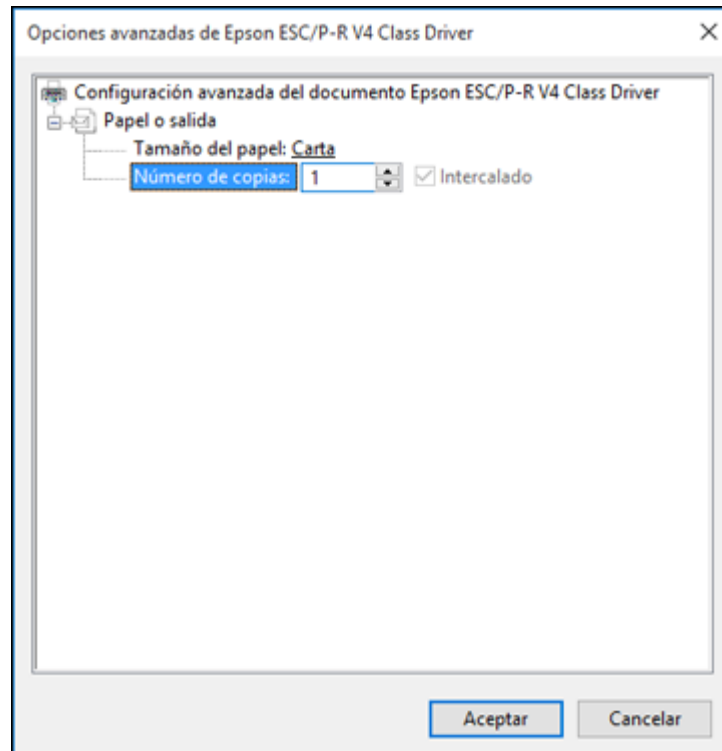

6. Seleccione el tamaño del papel que tiene cargado como el ajuste **Tamaño del papel**.
7. Para imprimir múltiples copias, seleccione o introduzca el número como el ajuste **Número de copias**.
8. Para imprimir varias copias de documentos de múltiples páginas en grupos, seleccione la casilla de verificación **Intercalado**.

9. Haga clic en **Aceptar**.
Volverá a la ventana de preferencias de impresión.
10. Seleccione la ficha **Diseño**.

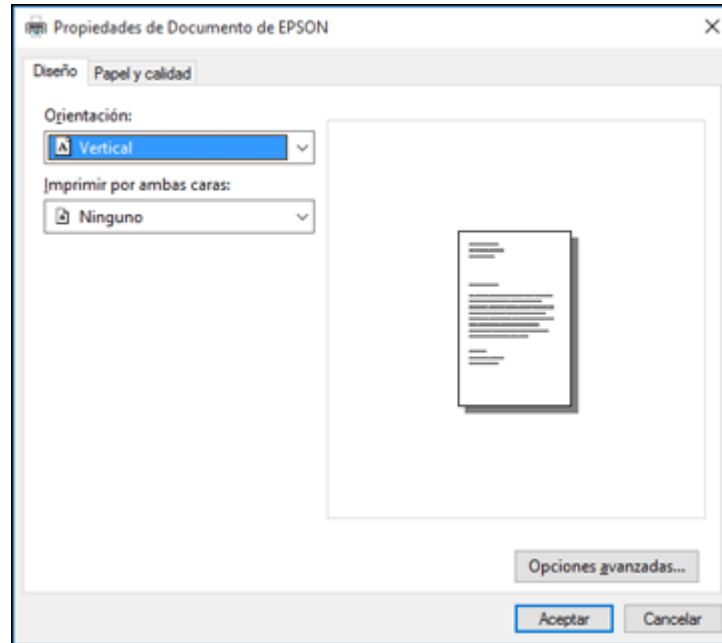

11. Seleccione la orientación de su documento como el ajuste **Orientación**.

12. Para imprimir a doble cara, seleccione una de las opciones de **Imprimir por ambas caras**, dependiendo de cómo desea orientar la composición de la página. El icono junto a cada opción muestra la composición.

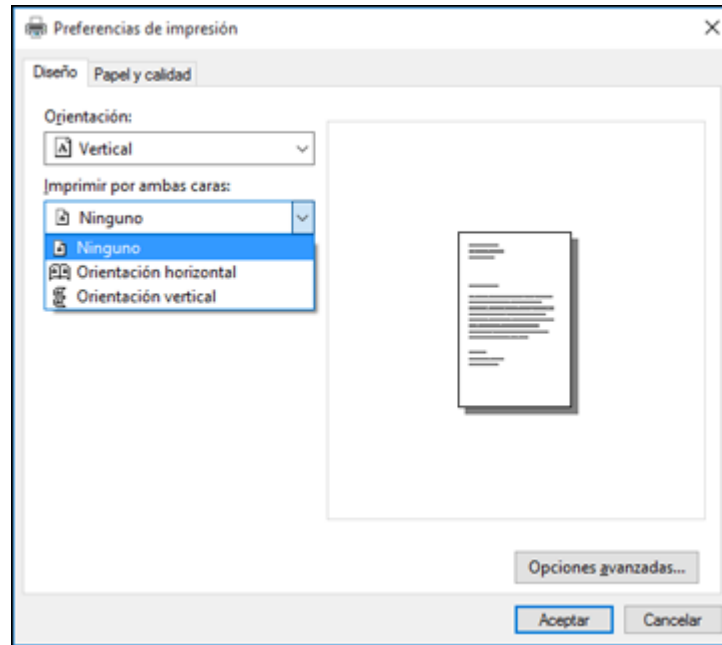

13. Haga clic en **Aceptar** para guardar los ajustes.

Verá la ventana **Imprimir** de su aplicación.

14. Haga clic en **Aplicar** o en **Imprimir** para iniciar la impresión.

Tema principal: [Cómo imprimir con el driver Epson integrado - Windows 10 S](#)

Cómo imprimir con el software de impresión Epson estándar - Mac

Puede imprimir con su producto usando cualquier programa de impresión compatible con Mac, tal como se describe en las siguientes secciones.

Nota: Si tiene una conexión a Internet, se aconseja buscar actualizaciones del software del producto en la página de soporte técnico de Epson o mediante la utilidad Epson Software Updater.

[Cómo seleccionar los ajustes básicos de impresión - Mac](#)
[Cómo seleccionar los ajustes de configuración de página - Mac](#)
[Cómo seleccionar las opciones de composición de página - Mac](#)
[Cómo seleccionar los ajustes de impresión a doble cara - Mac](#)
[Cómo seleccionar las preferencias de impresión - Mac](#)
[Cómo imprimir su documento o foto - Mac](#)

Tema principal: [Cómo imprimir desde una computadora](#)

Cómo seleccionar los ajustes básicos de impresión - Mac

Seleccione los ajustes básicos para el documento o la foto que desea imprimir.

1. Abra la foto o el documento que desea imprimir.
2. Seleccione el comando de impresión en su aplicación.

Nota: Es posible que tenga que seleccionar un icono de impresión en la pantalla, la opción **Imprimir** en el menú Archivo u otro comando. Consulte la utilidad de ayuda de su aplicación para obtener detalles.

3. Seleccione su producto como el ajuste **Impresora**.

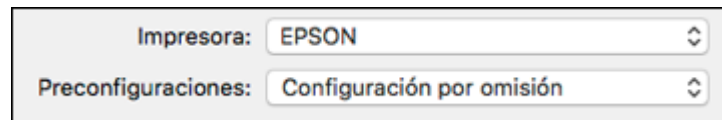

4. Si es necesario, haga clic en la flecha situada al lado del ajuste Impresora o en el botón **Mostrar detalles** para ampliar la ventana de impresión.

Verá la ventana ampliada de los ajustes de la impresora para su producto:



Impresora: EPSON

Preconfiguraciones: Configuración por omisión

Copias: 1

Páginas: Todas
 De: 1 hasta: 1

Tamaño del papel: Carta (EE.UU.) 8.50 x 11.00 pulgadas

Orientación:  

Vista Previa

Giro automático

Escala: 83%

Ajustar dimensiones: Imprimir toda la imagen
 Llenar todo el papel

Copias por página: 1

Cancelar Imprimir

Nota: La ventana de impresión puede ser diferente, dependiendo de la versión de Mac OS y la aplicación que está utilizando.

5. Para utilizar un grupo existente de ajustes de impresión, seleccione **Preajustes** o **Preconfiguraciones** y elija una opción de la lista.
6. Seleccione los ajustes **Copias** y **Páginas**, según sea necesario.

Nota: Si no ve estos ajustes en la ventana de impresión, búsquelos en su aplicación antes de imprimir.

7. Seleccione las opciones de configuración de página: **Tamaño del papel** y **Orientación**.

Nota: Si no ve estos ajustes en la ventana de impresión, búselos en su aplicación antes de imprimir. Es posible que pueda accederlos si selecciona **Ajustar página** en el menú Archivo.

8. Seleccione cualquier ajuste de la aplicación que aparece en la pantalla, como los que se muestran en la imagen anterior para la aplicación Vista Previa.
9. Seleccione **Ajustes de impresión** o **Características** en el menú desplegable.

Verá estos ajustes:

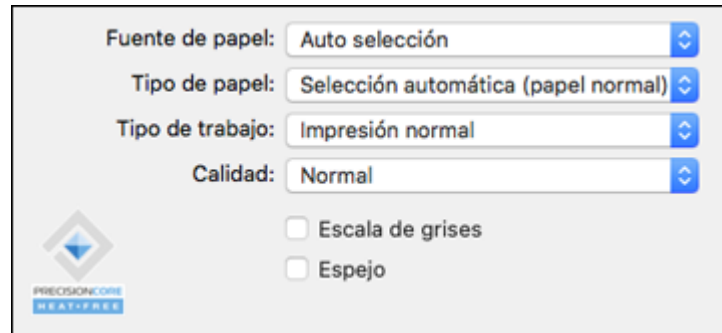

Nota: Los ajustes de impresión disponibles y la apariencia de la ventana de impresión pueden ser diferentes, dependiendo de la versión de Mac OS y la aplicación que está utilizando.

10. Seleccione la **Fuente de papel** del que desea imprimir.
11. Seleccione el tipo de papel que tiene cargado como el ajuste **Tipo de papel**.

Nota: Es posible que el nombre del ajuste no coincida exactamente con el nombre del papel. Consulte la lista de ajustes de tipo de papel para obtener detalles.

12. Cambie el ajuste **Tipo de trabajo** si quiere guardar el archivo en el disco duro del producto.
13. Seleccione el ajuste **Calidad** que desea utilizar.
14. Seleccione cualquiera de las opciones de impresión disponibles.
15. Si desea guardar sus ajustes como un grupo de ajustes predefinido, seleccione **Preajustes** o **Preconfiguraciones** y luego seleccione **Guardar configuración actual como preajuste**.

[Opciones de fuente de papel - Mac](#)

[Opciones de calidad de impresión - Mac](#)

Tema principal: [Cómo imprimir con el software de impresión Epson estándar - Mac](#)

Referencias relacionadas

[Ajustes de tipo de papel - Software de impresión](#)

Tareas relacionadas

[Cómo seleccionar los ajustes de configuración de página - Mac](#)

Opciones de fuente de papel - Mac

Puede seleccionar cualquiera de las opciones disponibles en el menú Fuente de papel para imprimir en el papel cargado en esa fuente.

Auto selección

Automáticamente selecciona la fuente del papel según el tamaño de papel seleccionado.

Alimentador de papel

Selecciona el papel en el alimentador de papel posterior como la fuente del papel.

Bandeja 1

Selecciona el papel en la bandeja 1 como la fuente del papel.

Bandeja 2

Selecciona el papel en la bandeja 2 como la fuente del papel.

Bandeja 3

Selecciona el papel en la bandeja 3 como la fuente del papel.

Bandeja 4

Selecciona el papel en la bandeja 4 como la fuente del papel.

Tema principal: [Cómo seleccionar los ajustes básicos de impresión - Mac](#)

Opciones de calidad de impresión - Mac

Puede seleccionar cualquiera de las opciones de Calidad disponibles para ajustar la calidad de su impresión. Algunos ajustes pueden no estar disponibles, dependiendo del ajuste de tipo de papel que ha elegido.

Borrador

Para la impresión de borradores en papel normal.

Normal

Para la impresión de texto e imágenes con calidad normal.

Fino

Para la impresión de texto y gráficos con buena calidad y velocidad de impresión.

Calidad óptima

Para la mejor calidad de impresión, pero con la velocidad de impresión más lenta.

Tema principal: [Cómo seleccionar los ajustes básicos de impresión - Mac](#)

Cómo seleccionar los ajustes de configuración de página - Mac

Dependiendo de su aplicación, es posible que pueda seleccionar los ajustes de tamaño de papel y orientación en la ventana de impresión.



Nota: Si no ve estos ajustes en la ventana de impresión, búselos en su aplicación antes de imprimir. Es posible que pueda accederlos si selecciona **Ajustar página** en el menú Archivo.

1. Seleccione el tamaño del papel que tiene cargado como el ajuste **Tamaño del papel**.
2. Seleccione la orientación de su documento o foto, tal como se muestra en la ventana de impresión.

Nota: Si va a imprimir un sobre, seleccione el icono  o el ajuste **Horizontal**.

Nota: Para reducir o ampliar el tamaño de la imagen impresa, seleccione **Gestión del papel** o **Administración del papel** del menú desplegable y seleccione una opción de escala.

Tema principal: [Cómo imprimir con el software de impresión Epson estándar - Mac](#)

Cómo seleccionar las opciones de composición de página - Mac

Puede seleccionar una variedad de opciones de composición para su documento o foto seleccionando **Disposición** del menú desplegable en la ventana de impresión.

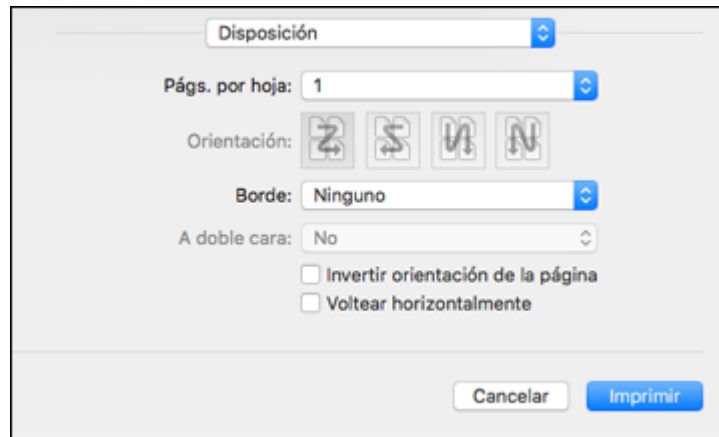

- Para imprimir múltiples páginas en una hoja de papel, seleccione el número de páginas en el menú desplegable **Páginas por hoja**. Para determinar el orden de impresión de las páginas, seleccione un ajuste **Orientación**.
- Para imprimir bordes alrededor de cada página en la hoja, seleccione un ajuste de líneas en el menú desplegable **Borde**.
- Para imprimir en ambos lados de cada página, seleccione un ajuste del menú desplegable **A doble cara**.
- Para invertir o voltear la imagen impresa, seleccione los ajustes **Invertir orientación de la página** o **Voltear horizontalmente**.

Tema principal: [Cómo imprimir con el software de impresión Epson estándar - Mac](#)

Cómo seleccionar los ajustes de impresión a doble cara - Mac

Puede imprimir en ambos lados del papel seleccionando **Ajustes de la impresión a dos caras** en el menú desplegable que aparece en la ventana de impresión.

Nota: Para macOS 13 y posterior, seleccione **Opciones de impresora**, luego seleccione **Ajustes de la impresión a dos caras**.

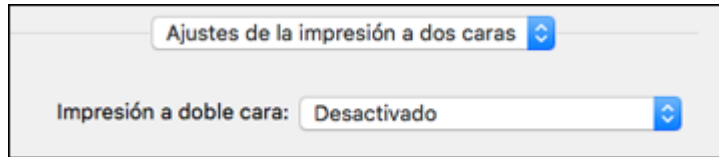

Nota: Algunas opciones pueden estar preseleccionadas o no estar disponibles, dependiendo de los otros ajustes que ha elegido o si está accediendo al producto a través de una red. Esta pantalla puede ser diferente, dependiendo de la versión de sistema operativo Mac que está utilizando.

1. Seleccione una de las opciones de **Impresión a doble cara**.

2. Seleccione el tipo de documento que va a imprimir como el ajuste **Tipo de documento**. El software automáticamente configura las opciones de Ajustes para ese tipo de documento.

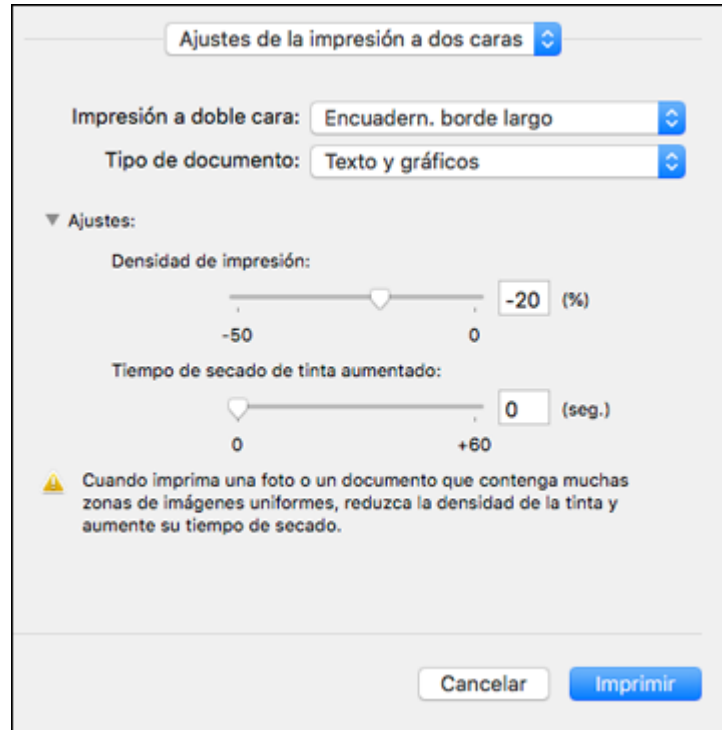

3. Si es necesario, cambie la configuración de los Ajustes, tal como se indica en la pantalla.
4. Imprima una copia de prueba del documento a doble cara para comprobar los ajustes seleccionados.
5. Siga las instrucciones que aparecen en la pantalla durante la impresión.

[Opciones y ajustes de impresión a doble cara - Mac](#)

Tema principal: [Cómo imprimir con el software de impresión Epson estándar - Mac](#)

Referencias relacionadas

[Capacidad para la impresión a doble cara](#)

Opciones y ajustes de impresión a doble cara - Mac

Puede seleccionar cualquiera de las opciones disponibles en el menú desplegable **Impresión a doble cara** para configurar el trabajo de impresión a doble cara.

Encuadern. borde largo

Orienta las páginas impresas a doble cara para que sean encuadernadas por el borde largo del papel.

Encuadern. borde corto

Orienta las páginas impresas a doble cara para que sean encuadernadas por el borde corto del papel.

Densidad de impresión

Establece el nivel de cobertura de tinta para la impresión a doble cara.

Tiempo de secado de tinta aumentado

Establece el tiempo requerido para que se seque la tinta en un lado del papel antes de imprimir en el otro lado para un trabajo de impresión a doble cara.

Tema principal: [Cómo seleccionar los ajustes de impresión a doble cara - Mac](#)

Cómo seleccionar las preferencias de impresión - Mac

Puede seleccionar las preferencias de impresión que se aplican a todos los trabajos de impresión que envía al producto.

1. En el menú Apple o en el Dock, seleccione **Preferencias del Sistema** o **Configuración del sistema**.
2. Seleccione **Impresión y Fax**, **Impresión y Escaneado** o **Impresoras y escáneres**, seleccione su producto y seleccione **Opciones y recambios** u **Opciones y consumibles**.
3. Seleccione **Driver** u **Opciones**.

Verá una pantalla como esta:

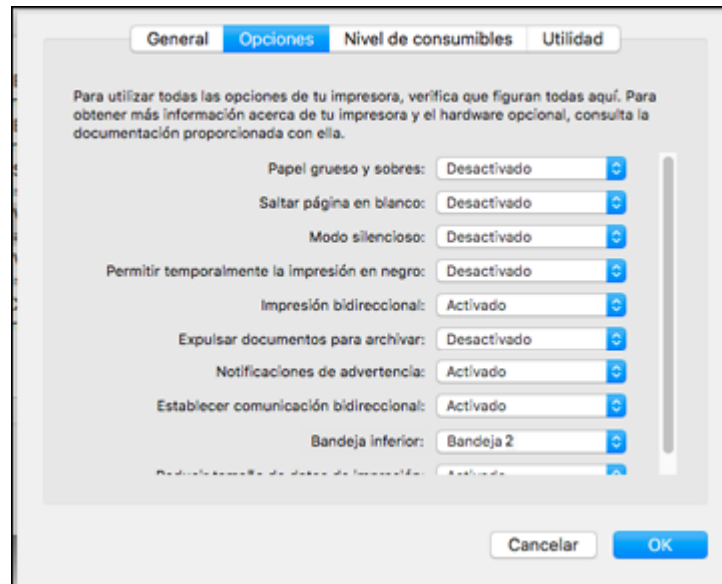

Nota: Los ajustes disponibles y la apariencia de la ventana de opciones pueden ser diferentes, dependiendo de la versión de Mac OS y la aplicación que está utilizando.

4. Seleccione cualquiera de las preferencias de impresión disponibles.
5. Haga clic en **OK** o en **Aceptar**.

[Preferencias de impresión - Mac](#)

Tema principal: [Cómo imprimir con el software de impresión Epson estándar - Mac](#)

Preferencias de impresión - Mac

Puede seleccionar los siguientes ajustes en la ficha **Driver** u **Opciones**.

Papel grueso y sobres

Evita que la tinta manche las impresiones cuando imprime en sobres u otro papel de alto gramaje.

Saltar página en blanco

Configura el producto para que no imprima las páginas que no contienen texto o imágenes.

Modo silencioso

Disminuye el ruido durante la impresión, pero puede reducir la velocidad de impresión.

Permitir temporalmente la impresión en negro

Le permite imprimir con tinta negra cuando la tinta de color está agotada.

Impresión bidireccional

Imprime en ambas direcciones (de derecha a izquierda y de izquierda a derecha); esto aumenta la velocidad de impresión, pero puede reducir la calidad de impresión.

Salida de documentos para archivado o Expulsar documentos para archivar

Expulsa todos los documentos horizontales, verticales, de una o doble cara en la misma dirección para que sea más fácil archivarlos.

Notificaciones de advertencia

Le permite elegir si desea o no recibir notificaciones de advertencia del software de la impresora para varias condiciones de impresión.

Establecer comunicación bidireccional

Permite la comunicación entre el producto y la computadora. No cambie el ajuste predeterminado a menos que esté experimentando problemas al usar un grupo de impresoras compartidas.

Reducir tamaño de datos de impresión

Aumenta la compresión de los datos de impresión para mejorar la velocidad de impresión. No se recomienda utilizar este ajuste cuando imprima patrones finos.

Bandeja inferior

Especifica si la bandeja opcional está instalada.

Tema principal: [Cómo seleccionar las preferencias de impresión - Mac](#)

Cómo imprimir su documento o foto - Mac

Una vez que haya seleccionado los ajustes de impresión, está listo para imprimir.

Haga clic en **Imprimir** en la parte inferior de la ventana de impresión.

[Cómo revisar el estado de impresión - Mac](#)

Tema principal: [Cómo imprimir con el software de impresión Epson estándar - Mac](#)



Cómo revisar el estado de impresión - Mac

Durante la impresión, puede ver el progreso del trabajo de impresión, controlar la impresión y verificar el estado de la tinta.

1. Haga clic en el icono de la impresora cuando aparezca en el Dock.

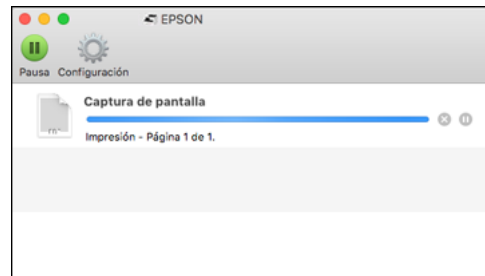
Verá la ventana del estado de impresión:



2. Seleccione las siguientes opciones según sea necesario para su versión de Mac OS:
 - Para cancelar la impresión, haga clic en el trabajo de impresión y haga clic en  o en **Borrar**.
 - Para detener un trabajo de impresión, haga clic en el trabajo de impresión y haga clic en  o en **Detener**. Para reanudar un trabajo de impresión, haga clic en el trabajo de impresión en pausa y haga clic en  o en **Reanudar**.
 - Para detener la impresión de todos los trabajos de impresión en la cola, haga clic en **Pausa** o en **Pausar impresora**.
 - Para mostrar otra información de la impresora, haga clic en **Configuración** o en **Niveles de recambios**.

Tema principal: [Cómo imprimir su documento o foto - Mac](#)

Cómo configurar la función de impresión en un Chromebook

Su impresora Epson es compatible con la función de impresión nativa en Chromebook, la cual le permite imprimir desde un Chromebook sin drivers o cables.

Para obtener instrucciones sobre cómo configurar su impresora, visite la página [Configuración de una impresora en su Chromebook](#).

Tema principal: [Características generales del producto](#)

[Cómo imprimir desde una computadora](#)

Temas relacionados

[Cómo configurar el producto en una red Wi-Fi o alámbrica](#)

Cómo imprimir desde un teléfono inteligente o tableta

Puede utilizar la aplicación Epson Smart Panel para imprimir desde un teléfono inteligente o tableta ejecutando iOS o Android.

Nota: Su dispositivo debe estar conectado a la misma red inalámbrica a la que está conectado su producto Epson y Epson Smart Panel debe estar configurado para usar con su producto.

1. Descargue la aplicación Epson Smart Panel de la tienda de aplicaciones de su dispositivo o de la página web de Epson.
2. Abra la aplicación Epson Smart Panel y seleccione un menú de impresión en la pantalla de inicio.
3. Siga las instrucciones que aparecen en pantalla para comenzar a imprimir.

Tema principal: [Cómo imprimir desde una computadora](#)

Tareas relacionadas

[Cómo utilizar la aplicación móvil Epson Smart Panel](#)

Cómo imprimir con el software de impresión PCL - Windows

Puede imprimir con el software de impresión PCL usando cualquier programa de impresión compatible con Windows, tal como se describe en las siguientes secciones (WF-C5890).

[Cómo sincronizar los ajustes de la impresora - Driver PCL - Windows](#)

[Cómo seleccionar los ajustes básicos de impresión - Driver PCL - Windows](#)

[Cómo seleccionar los ajustes de impresión predeterminados - Driver PCL - Windows](#)





[Cómo bloquear los ajustes de la impresora - Driver PCL - Windows](#)

Tema principal: [Cómo imprimir desde una computadora](#)

Cómo sincronizar los ajustes de la impresora - Driver PCL - Windows

Es posible que necesite sincronizar el driver de impresión con el producto si el driver de impresión no detecta la información o los ajustes correctos del producto.

1. Realice una de las siguientes acciones:
 - **Windows 11:** Haga clic en , busque la opción **Configuración** y selecciónela. Seleccione **Bluetooth & dispositivos > Impresora y escáneres**. Seleccione el driver PCL, luego seleccione **Propiedades de impresora**.

- **Windows 10:** Haga clic en  y seleccione  (Configuración) > **Dispositivos > Impresoras y escáneres**. Seleccione el driver PCL y seleccione **Administrar > Propiedades de impresora**.
- **Windows 8.x:** Navegue a la pantalla **Aplicaciones** y seleccione **Panel de control > Hardware y sonido > Dispositivos e impresoras**. Haga clic con el botón derecho del mouse en su producto, seleccione la opción PCL y seleccione **Propiedades de impresora**.
- **Windows 7:** Haga clic en  y seleccione **Dispositivos e impresoras**. Haga clic con el botón derecho del mouse en su producto, seleccione la opción PCL y seleccione **Propiedades de impresora**.
- **Windows Vista:** Haga clic en  y seleccione **Panel de control**. Haga clic en **Impresora** debajo de **Hardware y sonido**, luego haga clic con el botón derecho del mouse en su producto, seleccione la opción PCL y seleccione **Propiedades**.

2. Haga clic en la ficha **Ajustes opcionales**.

Verá una ventana como esta:

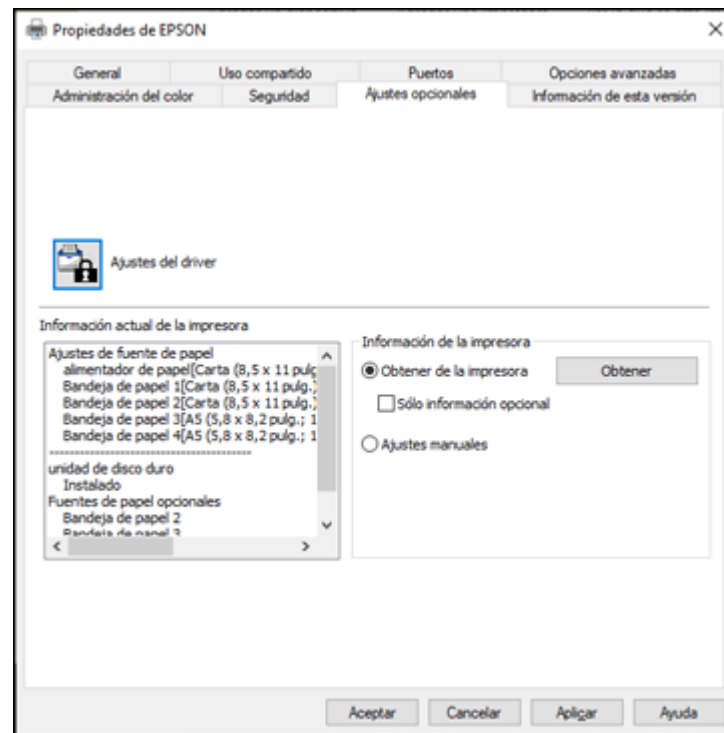

3. Asegure que la opción **Obtener de la impresora** o **Adquirir de la impresora** esté seleccionada y haga clic en **Obtener**.

Los ajustes del producto y otra información aparecen en el área Información actual de la impresora o Datos de la impresora actual.

4. Haga clic en **Aceptar**.

Tema principal: [Cómo imprimir con el software de impresión PCL - Windows](#)

Cómo seleccionar los ajustes básicos de impresión - Driver PCL - Windows

Seleccione los ajustes básicos para el documento o la foto que desea imprimir.

Nota: Los nombres de los ajustes en las pantallas del driver PCL pueden variar, dependiendo de la versión del driver que tiene instalada.

1. Abra la foto o el documento que desea imprimir.
2. Seleccione el comando de impresión en su aplicación.

Nota: Es posible que tenga que seleccionar un icono de impresión en la pantalla, la opción **Imprimir** en el menú **Archivo** u otro comando. Consulte la utilidad de ayuda de su aplicación para obtener detalles.

3. Si es necesario, seleccione la opción PCL de su producto como la impresora que desea utilizar.

Nota: También es posible que tenga que seleccionar **Propiedades** o **Preferencias** para ver los ajustes de impresión.

Verá la ficha **Principal** de la ventana de los ajustes de la impresora:

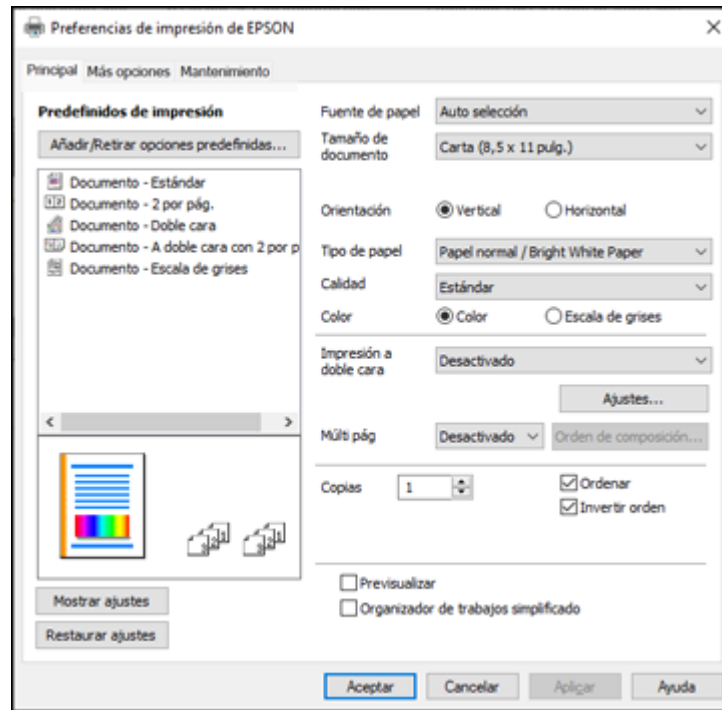

Nota: Para obtener más información acerca de un ajuste, haga clic con el botón derecho del mouse y seleccione **Ayuda**.

4. Para el ajuste **Fuente de papel**, seleccione dónde cargó el papel que desea utilizar para imprimir.
5. Seleccione el tamaño del papel que tiene cargado como el ajuste **Tamaño de documento**.

Nota: También puede seleccionar el ajuste **Definido por el usuario** para crear un tamaño de papel personalizado.

6. Seleccione la orientación de su documento.

Nota: Si va a imprimir un sobre, seleccione **Horizontal**.

7. Seleccione el tipo de papel que tiene cargado como el ajuste **Tipo de papel**.

Nota: Es posible que el nombre del ajuste no coincida exactamente con el nombre del papel. Consulte la lista de ajustes de tipo de papel para obtener detalles.

8. Seleccione cualquiera de las opciones de impresión disponibles.
9. Para seleccionar una variedad de opciones de composición e impresión adicionales para su documento o foto, seleccione la ficha **Más opciones** y seleccione las opciones de impresión que desea.
10. Para seleccionar las opciones de mantenimiento y otros ajustes opcionales, seleccione la ficha **Mantenimiento** y seleccione las opciones que desea.





Tema principal: [Cómo imprimir con el software de impresión PCL - Windows](#)

Referencias relacionadas

[Ajustes de tipo de papel - Software de impresión](#)

Cómo seleccionar los ajustes de impresión predeterminados - Driver PCL - Windows

Cuando cambia los ajustes de impresión en un programa, los cambios se aplican solo mientras esté imprimiendo en esa sesión del programa. Si desea cambiar los ajustes de impresión que utiliza en todos los programas de Windows, puede seleccionar nuevos ajustes de impresión predeterminados.

1. Realice una de las siguientes acciones:
 - **Windows 11:** Haga clic en , busque la opción **Configuración** y selecciónela. Seleccione **Bluetooth & dispositivos > Impresora y escáneres**. Haga clic con el botón derecho del mouse en su producto, seleccione la opción PCL y seleccione **Propiedades de impresora**.
 - **Windows 10:** Haga clic en  y seleccione  (Configuración) > **Dispositivos > Impresoras y escáneres**. Haga clic con el botón derecho del mouse en su producto, seleccione la opción PCL y seleccione **Administrar > Preferencias de impresión**.
 - **Windows 8.x:** Navegue a la pantalla **Aplicaciones** y seleccione **Panel de control > Hardware y sonido > Dispositivos e impresoras**. Haga clic con el botón derecho del mouse en su producto, seleccione la opción PCL y seleccione **Preferencias de impresión**.
 - **Windows 7:** Haga clic en  y seleccione **Dispositivos e impresoras**. Haga clic con el botón derecho del mouse en su producto, seleccione la opción PCL y seleccione **Preferencias de impresión**.

- **Windows Vista:** Haga clic en  y seleccione **Panel de control**. Haga clic en **Impresora** debajo de **Hardware y sonido**, luego haga clic con el botón derecho del mouse en su producto, seleccione la opción PCL y seleccione **Propiedades**.

Verá la ventana de los ajustes de la impresora:

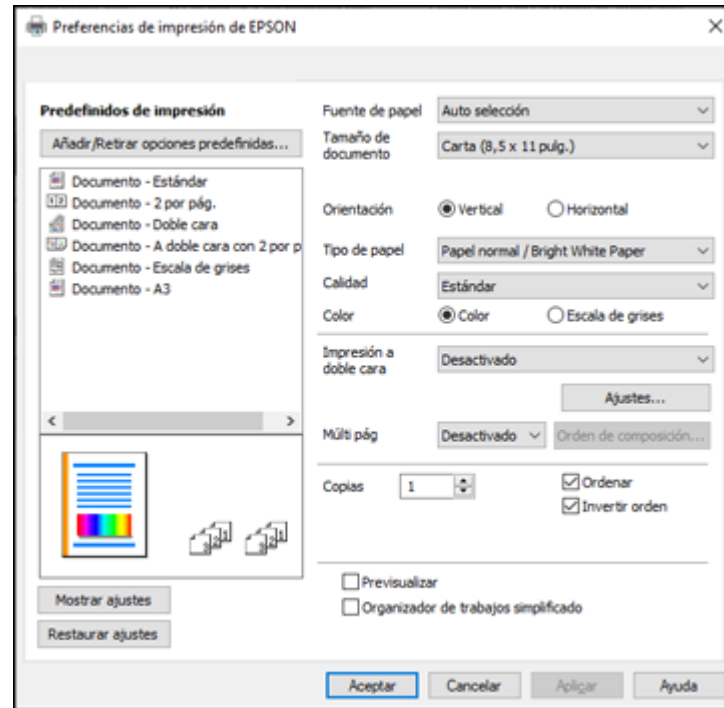

Nota: Para obtener más información acerca de un ajuste, haga clic con el botón derecho del mouse y seleccione **Ayuda**.

2. Seleccione los ajustes de impresión que desea utilizar como los ajustes predeterminados en todos los programas de Windows.
3. Haga clic en **Aceptar**.





Ahora estos ajustes son los ajustes predeterminados para imprimir. Aún podrá cambiarlos, según sea necesario, para imprimir desde cualquier programa.

Tema principal: [Cómo imprimir con el software de impresión PCL - Windows](#)

Cómo bloquear los ajustes de la impresora - Driver PCL - Windows

Los administradores pueden bloquear algunos de los ajustes de la impresora para prevenir cambios no autorizados.

1. Realice una de las siguientes acciones:

- **Windows 11:** Haga clic en , busque la opción **Configuración** y selecciónela. Seleccione **Bluetooth & dispositivos > Impresora y escáneres**. Haga clic con el botón derecho del mouse en su producto, seleccione la opción PCL y seleccione **Propiedades de impresora**.
- **Windows 10:** Haga clic en  y seleccione  (Configuración) > **Dispositivos > Impresoras y escáneres**. Haga clic con el botón derecho del mouse en su producto, seleccione la opción PCL y seleccione **Administrar > Propiedades de impresora**.
- **Windows 8.x:** Navegue a la pantalla **Aplicaciones** y seleccione **Panel de control > Hardware y sonido > Dispositivos e impresoras**. Haga clic con el botón derecho del mouse en su producto, seleccione la opción PCL y seleccione **Propiedades de impresora**.
- **Windows 7:** Haga clic en  y seleccione **Dispositivos e impresoras**. Haga clic con el botón derecho del mouse en su producto, seleccione la opción PCL y seleccione **Propiedades de impresora**.
- **Windows Vista:** Haga clic en  y seleccione **Panel de control**. Haga clic en **Impresora** debajo de **Hardware y sonido**, luego haga clic con el botón derecho del mouse en su producto, seleccione la opción PCL y seleccione **Propiedades**.

2. Haga clic en la ficha **Ajustes opcionales**.

3. Haga clic en **Ajustes del driver** o **Ajustes del controlador**.

Verá esta ventana:

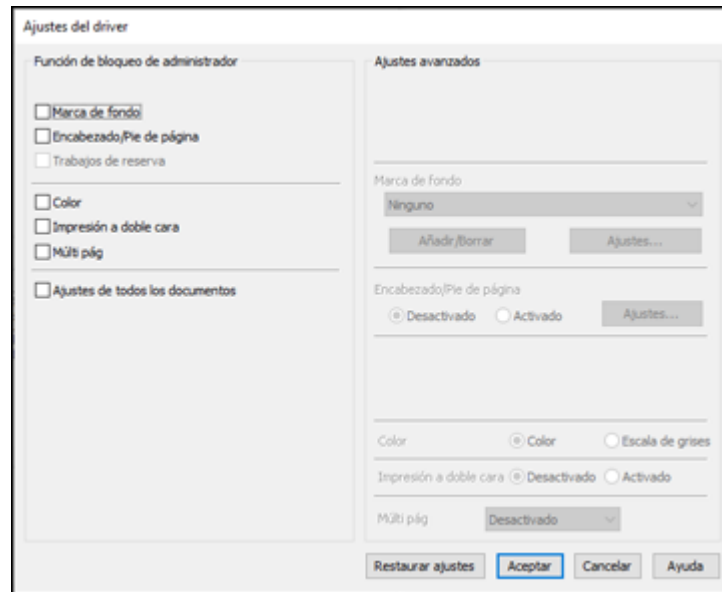

4. Seleccione la casilla de verificación de los ajustes que desea bloquear. Para bloquear todos los ajustes de impresión, seleccione **Ajustes de todos los documentos**.
5. Bajo **Ajustes avanzados** o **Más Ajustes**, seleccione la opción del ajuste que desea utilizar para cada ajuste bloqueado.
6. Haga clic en **Aceptar**.

[Opciones de ajustes bloqueados - Driver PCL](#)

Tema principal: [Cómo imprimir con el software de impresión PCL - Windows](#)

Opciones de ajustes bloqueados - Driver PCL

Seleccione las opciones que desea utilizar para los ajustes de impresión bloqueados.

Ajuste	Opciones	Descripción
Marca de fondo	Varias marcas de fondo de texto	Le permite seleccionar el texto para la marca de fondo o prohibir las marcas de fondo.
	Añadir/Borrar	Le permite añadir o borrar una marca de fondo personalizada con texto o imágenes.
	Ajustes	Le permite seleccionar el tamaño, la posición y otros ajustes de la marca de fondo.
Encabezado/Pie de página o Encabezado y pie	Desactivado	Prohíbe la adición de encabezados o pies de página.
	Activado	Permite la adición de encabezados o pies de página.
	Ajustes	Le permite seleccionar el texto y la posición para imprimir encabezados o pies de página.
Color	Color	Permite la impresión de colores.
	Escala de grises	Permite la impresión en negro o en tonos de gris solamente.
Impresión a doble cara o Impresión a 2 caras	Desactivado	Permite la impresión en solo un lado del papel.
	Activado	Permite la impresión en ambos lados del papel.
Múltiples páginas	Desactivado	Prohíbe los ajustes de múltiples páginas.
	2 por pág. o 2-Up	Permite la impresión de 2 páginas en una hoja de papel.
	4 por pág. o 4-Up	Permite la impresión de 4 páginas en una hoja de papel.
	6 por pág. o 6-Up	Permite la impresión de 6 páginas en una hoja de papel.
	8 por pág. o 8-Up	Permite la impresión de 8 páginas en una hoja de papel.
	9 por pág. o 9-Up	Permite la impresión de 9 páginas en una hoja de papel.
	16 por pág. o 16-Up	Permite la impresión de 16 páginas en una hoja de papel.

Tema principal: [Cómo bloquear los ajustes de la impresora - Driver PCL - Windows](#)

Cómo imprimir con el software de impresión PostScript (PS3) - Windows

Puede imprimir con el software de impresión PostScript (PS3) usando cualquier programa de impresión compatible con Windows, tal como se describe en las siguientes secciones (WF-C5890).

[Cómo seleccionar los ajustes de impresión - Software de impresión PostScript - Windows](#)

Cómo seleccionar los ajustes de impresión predeterminados - Software de impresión PostScript - Windows

Tema principal: [Cómo imprimir desde una computadora](#)

Cómo seleccionar los ajustes de impresión - Software de impresión PostScript - Windows

Seleccione los ajustes básicos para el documento o la foto que desea imprimir.

1. Abra la foto o el documento que desea imprimir.
2. Seleccione el comando de impresión en su aplicación.

Nota: Es posible que tenga que seleccionar un icono de impresión en la pantalla, la opción **Imprimir** en el menú **Archivo** u otro comando. Consulte la utilidad de ayuda de su aplicación para obtener detalles.

3. Si es necesario, seleccione el nombre del producto como la impresora que desea utilizar y luego haga clic en el botón **Preferencias** o **Propiedades**, dependiendo de la aplicación.

Verá la ficha Papel y calidad de la ventana de los ajustes de la impresora:

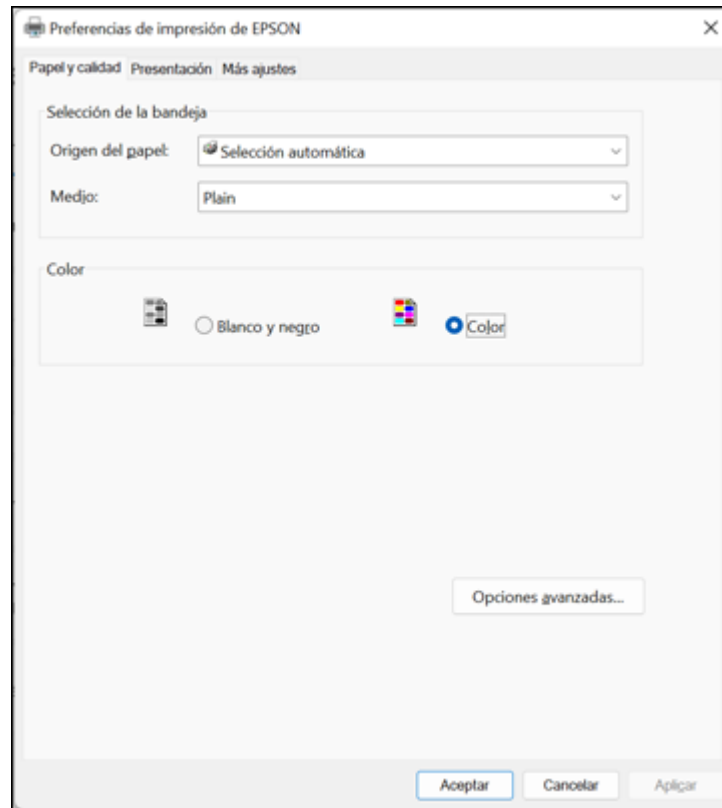

4. Seleccione el ajuste **Origen del papel** que corresponde a la fuente dónde cargó el papel que desea utilizar para imprimir.
5. Seleccione **Plain** (Normal) como el ajuste **Medio**.
6. Seleccione una de las siguientes opciones como el ajuste Color:
 - Para imprimir texto y gráficos en negro solamente, seleccione el ajuste **Blanco y negro**.
 - Para imprimir un documento o una foto a color, seleccione el ajuste **Color**.
7. Para seleccionar opciones de composición e impresión PostScript adicionales, seleccione **Opciones avanzadas** y seleccione los ajustes adicionales, según sea necesario.
8. Seleccione la ficha **Presentación**.

Verá una pantalla como esta:

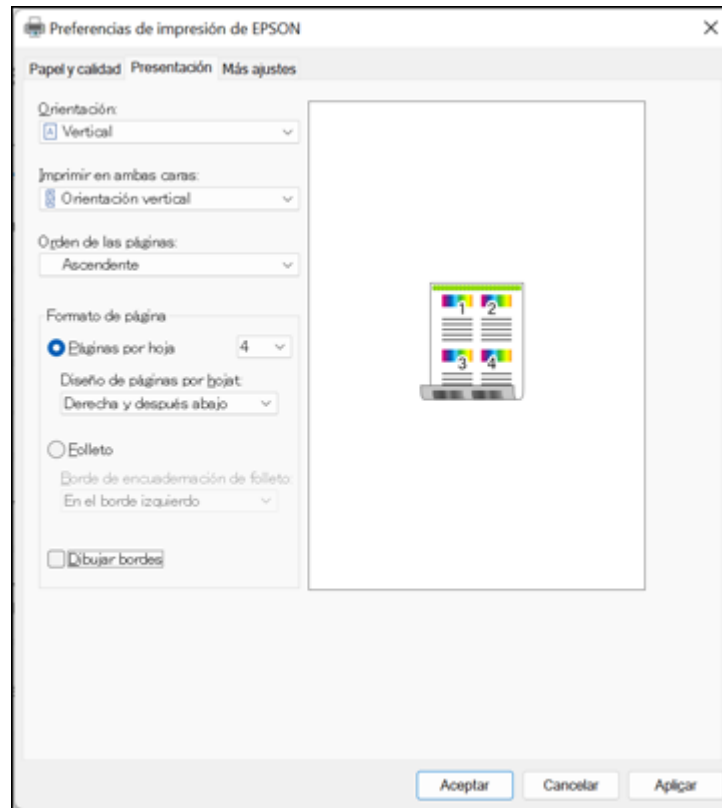





9. Seleccione los ajustes, según sea necesario:
10. Si configuró Control de acceso o desea imprimir un trabajo confidencial, seleccione **Más ajustes** para habilitar la impresión mediante la introducción de un nombre de usuario y una contraseña o para imprimir un trabajo confidencial mediante la introducción de la información necesaria.

Tema principal: [Cómo imprimir con el software de impresión PostScript \(PS3\) - Windows](#)

Cómo seleccionar los ajustes de impresión predeterminados - Software de impresión PostScript - Windows

Cuando cambia los ajustes de impresión en un programa, los cambios se aplican solo mientras esté imprimiendo en esa sesión del programa. Si desea cambiar los ajustes de impresión que utiliza en todos los programas de Windows, puede seleccionar nuevos ajustes de impresión predeterminados.

1. Realice una de las siguientes acciones:

- **Windows 11:** Haga clic en , busque la opción **Configuración** y selecciónela. Seleccione **Bluetooth & dispositivos > Impresora y escáneres**. Seleccione el nombre del producto y seleccione **Propiedades de impresora**.
- **Windows 10:** Haga clic en  y seleccione  (Configuración) > **Dispositivos > Impresoras y escáneres**. Seleccione el nombre del producto y seleccione **Administrar > Preferencias de impresión**.
- **Windows 8.x:** Navegue a la pantalla **Aplicaciones** y seleccione **Panel de control > Hardware y sonido > Dispositivos e impresoras**. Haga clic con el botón derecho del mouse en el nombre del producto y seleccione **Preferencias de impresión**.
- **Windows 7:** Haga clic en  y seleccione **Dispositivos e impresoras**. Haga clic con el botón derecho del mouse en el nombre del producto y seleccione **Preferencias de impresión**.

Verá la ventana de los ajustes de la impresora:

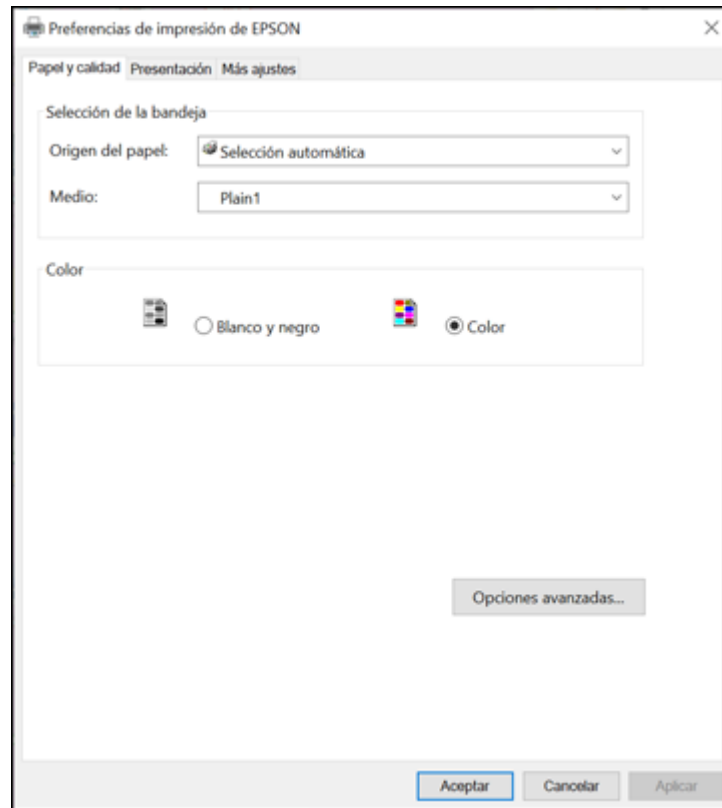

2. Seleccione los ajustes de impresión que desea utilizar como los ajustes predeterminados en todos los programas de Windows.
3. Haga clic en **Aceptar**.

Ahora estos ajustes son los ajustes predeterminados para imprimir. Aún podrá cambiarlos, según sea necesario, para imprimir desde cualquier programa.

Tema principal: [Cómo imprimir con el software de impresión PostScript \(PS3\) - Windows](#)

Cómo imprimir con el software de impresión PostScript (PS3) - Mac

Puede imprimir con el software de impresión PostScript (PS3) usando cualquier programa de impresión compatible con Mac, tal como se describe en las siguientes secciones (WF-C5890).

[Cómo seleccionar los ajustes básicos de impresión - Software de impresión PostScript - Mac](#)

Tema principal: [Cómo imprimir desde una computadora](#)

Cómo seleccionar los ajustes básicos de impresión - Software de impresión PostScript - Mac

Seleccione los ajustes básicos para el documento o la foto que desea imprimir.

El software de impresión PostScript es compatible con la impresión en estos tamaños de papel y sobres:

- A4 (8,3 × 11,7 pulg. [210 × 297 mm])
- Carta (8,5 × 11 pulg. [216 × 279 mm])
- N° 10 (4,1 × 9,5 pulg. [105 × 241 mm])
- A6 (4,1 × 5,8 pulg. [105 × 148 mm])
- B6 (5 × 7,2 pulg. [128 × 182 mm])
- Ejecutivo (7,25 × 10,5 pulg. [184 × 267 mm])
- Legal (8,5 × 14 pulg. [216 × 356 mm])

1. Abra la foto o el documento que desea imprimir.
2. Seleccione el comando de impresión en su aplicación.

Nota: Es posible que tenga que seleccionar un icono de impresión en la pantalla, la opción **Imprimir** en el menú **Archivo** u otro comando. Consulte la utilidad de ayuda de su aplicación para obtener detalles.

3. Seleccione su producto como el ajuste **Impresora**.

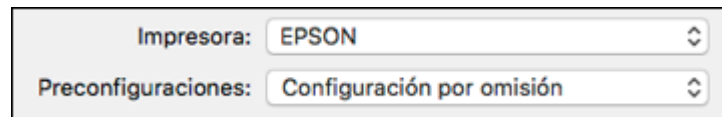

4. Si es necesario, haga clic en la flecha situada al lado del ajuste Impresora o el botón **Mostrar detalles** para ampliar la ventana de impresión.

Verá la ventana ampliada de los ajustes de la impresora para su producto:

The image shows a printer settings window for an EPSON printer. The settings are as follows:

- Impresora: EPSON
- Preconfiguraciones: Configuración por omisión
- Copias: 1 (with an unchecked checkbox for "A doble cara")
- Páginas: Todas (with radio buttons for "De: 1 hasta: 1")
- Tamaño del papel: Carta (EE.UU.) (216 x 279 mm)
- Orientación: (with icons for portrait and landscape)
- Vista Previa (with a dropdown arrow)
- Giro automático
- Escala: 100%
- Ajustar dimensiones: Imprimir toda la imagen, Llenar todo el papel
- Copias por página: 1

Nota: La ventana de impresión puede ser diferente, dependiendo de la versión de sistema operativo Mac y la aplicación que está utilizando.

5. Seleccione los ajustes **Doble cara** o **A doble cara**, **Copias** y **Páginas**, según sea necesario.

Nota: Si no ve estos ajustes en la ventana de impresión, búselos en su aplicación antes de imprimir.

6. Seleccione las opciones de configuración de página: **Tamaño del papel** y **Orientación**.

Nota: Si no ve estos ajustes en la ventana de impresión, búselos en su aplicación antes de imprimir. Es posible que pueda accederlos si selecciona **Ajustar página** en el menú Archivo.

7. Seleccione cualquier ajuste de la aplicación que aparece en la pantalla, como los que se muestran en la imagen anterior para la aplicación Vista Previa.
8. Seleccione **Alimentador de papel** en el menú desplegable.

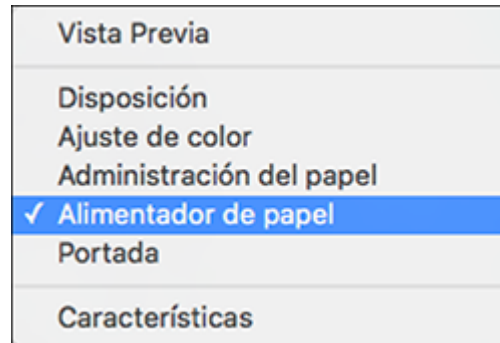

Verá estos ajustes:

Impresora: EPSON

Preconfiguraciones: Configuración por omisión

Copias: 1 A doble cara

Páginas: Todas
 De: 1 hasta: 1

Tamaño del papel: Carta (EE.UU.) 216 x 279 mm

Orientación:

Alimentador de papel

Todas las páginas desde: Selección automática

La primera página desde: Bandeja MF

Las restantes desde: Bandeja MF

9. Seleccione **Todas las páginas desde** o **La primera página desde** y seleccione la fuente del papel con el que desea imprimir.
10. Seleccione **Características** en el menú desplegable.

Vista Previa

Disposición

Ajuste de color

Administración del papel

Alimentador de papel

Portada

✓ Características

Verá estos ajustes:

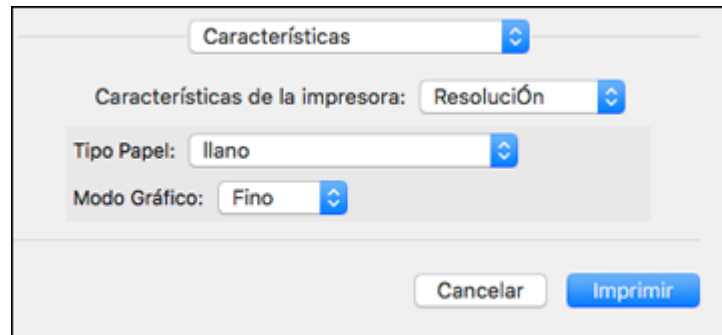

11. Seleccione **Ilano** como el ajuste **Tipo Papel**.
12. Seleccione una de las siguientes opciones de **Modo Gráfico**:
 - Para una impresión rápida con calidad reducida, seleccione **Rápida**.
 - Para la impresión de texto y gráficos con buena calidad y velocidad de impresión, seleccione **Fino**.
 - Para la mejor impresión con una velocidad de impresión reducida, seleccione **Máximo**.
13. Seleccione **Ajuste del color** del menú desplegable Características.
14. Seleccione una opción de **Color**:
 - Para imprimir un documento o una foto a color, seleccione el ajuste **Color**.
 - Para imprimir texto y gráficos en negro solamente, seleccione el ajuste **Negro**.
15. Seleccione cualquiera de las siguientes opciones del menú desplegable, según sea necesario:
 - Seleccione **Disposición** para ajustar la variedad de opciones de composición para su documento o foto.
 - Seleccione **Administración del papel** para ajustar el tamaño de la imagen a medida que la imprime.
 - Seleccione **Ajuste de color** para ajustar los colores de su impresión. Para impresoras monocromáticas, esto ajusta el tono y el brillo de la impresión.

Tema principal: [Cómo imprimir con el software de impresión PostScript \(PS3\) - Mac](#)

Cómo cancelar la impresión utilizando un botón del producto

Si necesita cancelar la impresión, pulse el botón  de cancelar.

Tema principal: [Cómo imprimir desde una computadora](#)

Cómo escanear

Puede escanear sus originales y guardarlos como archivos digitales.

[Cómo iniciar un escaneo](#)

[Cómo escanear con Epson Scan 2](#)

[Cómo escanear con Document Capture Pro o Document Capture](#)

[Cómo introducir su nombre de usuario y contraseña para escanear](#)

Cómo iniciar un escaneo

Después de colocar sus originales en el producto para escanearlos, utilice uno de los siguientes métodos para escanear.

[Cómo escanear utilizando el panel de control del producto](#)

[Cómo configurar y escanear a una carpeta de red o servidor FTP](#)

[Cómo escanear utilizando el icono Epson Scan 2](#)

[Cómo escanear desde un programa de escaneo](#)

[Cómo iniciar un escaneo desde un teléfono inteligente o tableta](#)

Tema principal: [Cómo escanear](#)

Cómo escanear utilizando el panel de control del producto

Puede escanear una imagen a una variedad de destinos utilizando el panel de control de su producto.

1. Asegúrese de haber instalado el software del producto y de haber conectado el producto a la computadora o a la red.

Nota: Reinicie su computadora después de instalar el software del producto para poder escanear utilizando el panel de control.

2. Coloque el original en el producto para escanearlo.

Nota: Para escanear un documento a doble cara o de múltiples páginas, coloque sus originales en el alimentador automático de documentos.

3. Pulse el botón  de inicio, si es necesario.
4. Seleccione **Escanear**.

5. Seleccione una de las siguientes opciones de **Escanear a**:
- **Carpeta de red/FTP** guarda su archivo escaneado en una carpeta especificada en una red.
 - **Correo electrónico** le permite enviar archivos escaneados a través de un servidor de correo electrónico preconfigurado.
 - **PC** le permite escanear a una computadora conectada utilizando Document Capture Pro (Windows) o Document Capture (Mac).
 - **Dispositivo de memoria** guarda el archivo escaneado en un dispositivo USB y le permite seleccionar el formato de archivo, la calidad y otros ajustes.
 - **Nube** envía los archivos escaneados a un destino que ha registrado con Epson Connect.
 - **WSD** le permite controlar el escaneo en red en Windows 10, Windows 8.x, Windows 7 o Windows Vista (solo disponible en inglés). Para utilizar esta función, primero debe configurar un puerto WSD (Servicios web para dispositivos) en su computadora con Windows 7 o Windows Vista (el puerto está configurado automáticamente en Windows 10 y Windows 8.x).
6. Siga las instrucciones en los enlaces que aparecen al final de esta sección para finalizar el escaneo.

[Cómo escanear y enviar el archivo por correo electrónico](#)

[Cómo escanear a una computadora conectada](#)

[Cómo escanear a un dispositivo de memoria](#)

[Cómo escanear a la nube](#)

[Cómo configurar un puerto WSD \(Windows 7/Windows Vista\)](#)

[Opciones de escaneo del panel de control](#)

Tema principal: [Cómo iniciar un escaneo](#)

Tareas relacionadas

[Cómo utilizar ajustes predefinidos](#)

[Cómo utilizar Epson Scan to Cloud](#)

Temas relacionados

[Cómo colocar originales en el producto](#)

Cómo escanear y enviar el archivo por correo electrónico

Puede escanear un original y enviar el archivo escaneado por correo electrónico utilizando el panel de control del producto. Necesita tener un servidor de correo electrónico preconfigurado antes de que pueda escanear y enviar su archivo por correo electrónico. Puede introducir las direcciones de correo electrónico directamente en el panel de control del producto o seleccionarlos de la ficha **Destinatario**. Asegure que la fecha y la hora estén configuradas correctamente para que los sellos de tiempo en sus correos electrónicos sean exactos.

1. Coloque el original en el producto para escanearlo.

Nota: Para escanear un documento a doble cara o de múltiples páginas, coloque todas las páginas en el alimentador automático de documentos.

2. Pulse el botón  de inicio, si es necesario.
3. Seleccione **Escanear**.
4. Seleccione **Correo electrónico**.
5. Realice una de las siguientes acciones:
 - Seleccione una dirección de correo electrónico para cualquiera de los contactos frecuentes que aparecen.
 - Seleccione **Teclado** para usar el teclado virtual para introducir la dirección de correo electrónico del destinatario y seleccione **Aceptar**.
 - Seleccione **Contactos** y elija una dirección de correo electrónico de la lista.
 - Seleccione **Historial** para elegir una dirección de correo electrónico de su historial de escaneo reciente.
6. Seleccione **Ajustes de escaneo**.
7. Seleccione **Formato de archivo** para elegir el formato del archivo para su escaneo.
8. Desplácese hacia abajo para cambiar el **Asunto** y el **Nombre**, si es necesario.
9. Seleccione cualquier ajuste de escaneo adicional, según sea necesario.
10. Seleccione **Ajustes** para guardar sus ajustes de escaneo.

Nota: Los ajustes pueden ser bloqueados por un administrador. Si no puede cambiar o acceder a este ajuste, póngase en contacto con su administrador para obtener asistencia.

11. Seleccione  **Enviar**.

Su producto escanea su original y envía el archivo escaneado por correo electrónico.

Tema principal: [Cómo escanear utilizando el panel de control del producto](#)

Tareas relacionadas

[Cómo registrar contactos para escanear a un correo electrónico, una carpeta de red o un servidor FTP - Panel de control](#)

Temas relacionados

[Cómo colocar originales en el producto](#)

Cómo escanear a una computadora conectada

Puede escanear un original y guardar el archivo escaneado en una computadora conectada utilizando el panel de control del producto. La computadora debe estar en la misma red que el producto.

Puede guardar el archivo escaneado como un archivo PDF. También puede configurar ajustes de escaneo personalizados con Document Capture Pro (Windows) o Document Capture (Mac) y escanear automáticamente utilizando esos ajustes en el panel de control del producto.

Nota: Debe tener Document Capture Pro y Epson Scan 2 instalado en su computadora para seleccionarlo como un destino al escanear desde el producto. Si está utilizando Document Capture Pro Server en Windows Server, configure el ajuste **Modo de funcionamiento** en **Modo servidor** utilizando Web Config o el panel de control del producto.

1. Coloque el original en el producto para escanearlo.

Nota: Para escanear un documento de múltiples páginas, coloque todas las páginas en el alimentador automático de documentos.

2. Pulse el botón  de inicio, si es necesario.
3. Seleccione **Escanear**.
4. Seleccione **PC**.
5. Seleccione la opción **Seleccionar computadora** para elegir una computadora donde tiene Document Capture Pro instalado y selecciónela cuando aparezca en la pantalla.

Nota: La computadora a la que desea escanear debe estar en la misma red que el producto. El producto puede mostrar 110 computadoras en las que Document Capture Pro está instalado. Si el **Modo servidor** está configurado como el **Modo de funcionamiento**, no tiene que seleccionar una computadora.

Aparece la pantalla **Seleccionar trabajo**.

6. Seleccione una de las opciones de trabajo de escaneo disponibles.

Nota: El trabajo de escaneo predeterminado es **Escanear a PDF**. Cualquier trabajo de escaneo adicional debe ser agregado en Document Capture Pro (Windows) o Document Capture (Mac). Si solo hay un trabajo de escaneo, no tiene que realizar este paso.

7. Seleccione  **Guardar**.

Document Capture Pro escanea el original a la computadora conectada.

Tema principal: [Cómo escanear utilizando el panel de control del producto](#)

Cómo escanear a un dispositivo de memoria

Puede escanear un original y guardar la imagen escaneada en un dispositivo USB externo conectado a su producto.

1. Conecte un dispositivo USB externo al puerto USB del producto.
2. Coloque el original en el producto para escanearlo.

Nota: Para escanear un documento a doble cara o de múltiples páginas, coloque todas las páginas en el alimentador automático de documentos.

3. Pulse el botón  de inicio, si es necesario.
4. Seleccione **Escanear**.
5. Seleccione **Dispositivo de memoria**.
6. Seleccione los ajustes, según sea necesario:
7. Seleccione **Ajustes** para guardar sus ajustes de escaneo.

Nota: Los ajustes pueden ser bloqueados por un administrador. Si no puede cambiar o acceder a este ajuste, póngase en contacto con su administrador para obtener asistencia.

8. Seleccione  **Guardar**.

Su producto escanea su original y guarda el archivo escaneado en el dispositivo de memoria conectado.

Tema principal: [Cómo escanear utilizando el panel de control del producto](#)

Tareas relacionadas

[Cómo conectar un dispositivo USB](#)

Temas relacionados

[Cómo colocar originales en el producto](#)

Cómo escanear a la nube

Puede utilizar el panel de control para enviar los archivos escaneados a un destino que ha registrado con Epson Connect.

Nota: Asegúrese de configurar su producto con Epson Connect antes de utilizar esta función.

1. Coloque el original en el producto para escanearlo.

Nota: Para escanear un documento a doble cara o de múltiples páginas, coloque todas las páginas en el alimentador automático de documentos.

2. Pulse el botón  de inicio, si es necesario.
3. Seleccione **Escanear**.
4. Seleccione **Nube**.
5. Seleccione el icono **+** y seleccione un destino en la nube.
6. Seleccione los ajustes, según sea necesario:
7. Seleccione **Ajustes** para guardar sus ajustes de escaneo.

Nota: Los ajustes pueden ser bloqueados por un administrador. Si no puede cambiar o acceder a este ajuste, póngase en contacto con su administrador para obtener asistencia.

8. Seleccione  **Cargar**.

Su producto escanea su original y guarda el archivo escaneado en el destino seleccionado.

Tema principal: [Cómo escanear utilizando el panel de control del producto](#)

Cómo configurar un puerto WSD (Windows 7/Windows Vista)

Puede escanear a una computadora con Windows en una red utilizando servicios Web para dispositivos (Web Services for Devices o WSD, por sus siglas en inglés). Primero debe configurar un puerto WSD en su computadora con Windows 7 o Windows Vista (el puerto está configurado automáticamente en Windows 11, Windows 10 y Windows 8.x).

Antes de configurar un puerto WSD, asegure que haya instalado el software de su producto y que su producto y computadora estén en la misma red.

1. Encienda el producto.

2. Imprima una hoja de estado de la red para que pueda identificar el nombre de la red y el nombre del modelo para su producto en la red.
3. Haga clic en  o en **Inicio** y seleccione **Equipo**.
4. En el lado izquierdo de la ventana, seleccione **Red**.
5. Localice su producto en la pantalla Red, haga clic en él con el botón derecho del mouse y seleccione **Instalar**.
6. Cuando vea la ventana Control de cuentas de usuario, haga clic en **Continuar**.

Nota: Si aparece la pantalla Desinstalar, haga clic en **Desinstalar** y repita estos pasos, según sea necesario.

7. Cuando vea el mensaje **El dispositivo está listo para usarse** en la barra de tareas de Windows, haga clic en el mensaje.
8. En la pantalla Instalación de software del driver, confirme que su producto aparezca en la lista **Listo para usar**. Luego, haga clic en **Cerrar**.
9. Realice una de las siguientes acciones:
 - **Windows 7:** Haga clic en  y seleccione **Dispositivos e impresoras**.
 - **Windows Vista:** Haga clic en **Inicio** y seleccione **Panel de control > Hardware y sonido > Impresoras**.
10. Compruebe que aparezca un icono para el nombre de su producto en la red.

Cuando utilice la función WSD, seleccione el nombre de su producto para escanear a través de la red.

Tema principal: [Cómo escanear utilizando el panel de control del producto](#)

Opciones de escaneo del panel de control

Seleccione las opciones que desea utilizar para escanear.

Nota: Es posible que no todas las opciones o ajustes estén disponibles, dependiendo de la opción **Escanear a** seleccionada.

Ajustes de escaneo	Opciones disponibles	Descripción
Modo de color	B/N	Seleccione esta opción para escanear imágenes en blanco y negro.
	Color	Seleccione esta opción para escanear imágenes en color.
Formato de archivo	JPEG	Seleccione esta opción para fotos. También puede seleccionar el ajuste Ratio compres.
	PDF (una sola página)	Seleccione esta opción para documentos. También puede seleccionar los ajustes Ratio compres y Configuración PDF.
	PDF (varias páginas)	
	PDF/A (una sola página)	
	PDF/A (varias páginas)	
	TIFF (una p)	Seleccione esta opción para archivos escaneados que puede imprimir desde un dispositivo. Documentos TIFF de múltiples páginas se escanean en blanco y negro.
TIFF (var. p)		
Resolución	200 ppp	Seleccione esta opción para documentos.
	300 ppp	Seleccione esta opción para fotos.
	600 ppp	Seleccione esta opción para la calidad de impresión más alta.
A doble cara	A una sola cara	Le permite escanear los originales a doble cara desde el alimentador automático de documentos. También puede seleccionar los ajustes Orientación (Original) y Encuader (orig).
	A doble cara	
Área de escaneo	Recort autom.	Seleccione esta opción para ajustar el área de escaneo automáticamente.
	Varios tamaños	Seleccione el tamaño de página de los documentos.
	Área máxima	Seleccione esta opción para la mayoría de fotos.

Ajustes de escaneo	Opciones disponibles	Descripción
Tipo original	Texto	Especifique el tipo de original que va a escanear.
	Texto e imag.	
	Foto	
Orientación (Original)	Dirección de lectura	Seleccione la dirección de la orientación que corresponde a cómo colocó los originales.
	Hacia la izquierda	
Densidad	Varios niveles	Ajuste la claridad u oscuridad de las imágenes escaneadas.
Quitar sombra	Desactivado	Elimine las sombras que aparecen en el centro del documento cuando hace copias de un libro, o las que aparecen alrededor de los documentos de papel grueso.
	Activado	
Quitar aguj.	Desactivado	Elimine los orificios de encuadernación en un documento.
	Activado	
Asunto	—	Introduzca el asunto de su correo electrónico.
Tamaño máx archivo adj	Varios tamaños	Seleccione el tamaño máximo del archivo que se puede adjuntar a un correo electrónico.
Nombre	—	Introduzca un prefijo, la fecha y la hora al nombre del archivo para su archivo escaneado.

Tema principal: [Cómo escanear utilizando el panel de control del producto](#)

Cómo configurar y escanear a una carpeta de red o servidor FTP

Antes de que pueda escanear a una carpeta de red en su computadora o en un servidor FTP, necesita crear una carpeta compartida y, si desea, registrar su ubicación en la lista Contactos del producto. Consulte los enlaces que aparecen al final de esta sección según sea necesario para crear y registrar la carpeta y para escanear a la carpeta a través de la red.

[Cómo crear una carpeta de red compartida](#)

[Cómo registrar contactos para escanear a una carpeta de red o un servidor FTP - Web Config](#)

[Cómo registrar contactos para escanear a un correo electrónico, una carpeta de red o un servidor FTP - Panel de control](#)

[Cómo escanear a una carpeta de red o servidor FTP](#)

Tema principal: [Cómo iniciar un escaneo](#)

Cómo crear una carpeta de red compartida

Puede crear una carpeta de red compartida en su computadora o en un servidor FTP y registrar su ubicación en la lista Contactos del producto.

Nota: Si va a crear una carpeta de red compartida en un Mac, consulte la documentación de su Mac para obtener instrucciones sobre cómo crear la carpeta. Las siguientes instrucciones aplican a Windows.

Primero compruebe que haya conectado su producto y la computadora a la misma red.

Nota: Si está ejecutando una versión Home del sistema operativo Windows, no puede crear una carpeta compartida en el escritorio de su computadora con Windows o en la carpeta Documentos o Imágenes, a menos que haya creado una configuración de Grupo Hogar para compartir archivos. Sin embargo, puede crear una carpeta compartida en la raíz de la unidad C: en su sistema.

Si desea escanear a una carpeta en un servidor FTP, póngase en contacto con el administrador del servidor FTP para la dirección del servidor y el acceso de autenticación a una carpeta compartida en el servidor.

1. Si va a escanear a una carpeta de red en su computadora, realice una de las siguientes acciones para comprobar el formato del nombre de su computadora.
 - **Windows 11, Windows 10 o Windows 8.x:** Mantenga presionada la tecla Windows en su teclado y pulse la tecla **X**. Seleccione **Sistema** de la lista que aparece. Revise el Nombre de equipo o el Nombre de dispositivo que aparece en la lista para su computadora en la ventana Sistema.
 - **Windows 7:** Haga clic en , haga clic con el botón derecho del mouse en **Equipo** y seleccione **Propiedades**. Revise el Nombre de equipo que aparece en la lista para su computadora en la ventana Sistema.

Nota: Los ajustes en estos pasos pueden variar según la versión de Windows que esté utilizando. Consulte la utilidad de ayuda de Windows para obtener detalles sobre su sistema operativo.

2. Si el nombre de la computadora utiliza caracteres que no son alfanuméricos (letras o números), realice una de las siguientes acciones para cambiar el nombre de la computadora:
 - **Windows 11, Windows 10 o Windows 8.x:** Seleccione **Cambiar el nombre de este equipo** y siga las instrucciones que aparecen en pantalla.

- **Windows 7:** Seleccione **Cambiar configuración**, cambie el nombre de la computadora y haga clic en **Aceptar**. (Consulte la utilidad de ayuda de Windows para obtener instrucciones, si es necesario).

Nota: Necesita iniciar sesión en Windows como administrador para cambiar el nombre de la computadora. Después de cambiar el nombre, reinicie su computadora.

3. Haga clic en el botón de inicio de Windows, luego seleccione **Sistema de Windows > Panel de control**.
4. En el panel de control, haga clic en **Redes e Internet > Centro de redes y recursos compartidos > Cambiar configuración de uso compartido avanzado**.

Se muestra el perfil de red.

Asegure que la opción **Uso compartido de archivos e impresoras** esté activada para el perfil de red (perfil actual). Si ya está activada, haga clic en **Cancelar** para cerrar la ventana.

5. Inicie la utilidad Explorador de archivos o Explorador de Windows.
6. Cree una carpeta en el escritorio de su computadora con Windows y asígnele un nombre de 12 caracteres o menos; de lo contrario, es posible que su producto no pueda acceder a la carpeta.

Nota: Debe haber iniciado sesión en Windows como administrador para acceder a la carpeta en el escritorio y a la carpeta de documentos debajo de cada carpeta de Usuario.

7. Haga clic con el botón derecho del mouse en la carpeta y seleccione **Propiedades**.
8. En la ficha **General**, anule la selección de la casilla de verificación **Solo lectura** para permitir que los usuarios accedan a la carpeta a través de la red.
9. Seleccione la ficha **Compartir** y haga clic en el botón **Uso compartido avanzado**.

Nota: Debe haber iniciado sesión en Windows como administrador para seleccionar el botón **Uso compartido avanzado**.

10. En la pantalla Uso compartido avanzado, seleccione la casilla de verificación **Compartir esta carpeta**.
11. Haga clic en el botón **Permisos** y realice las siguientes acciones en la ficha Permisos de los recursos compartidos:
 - Seleccione **Todos** debajo de Nombres de grupos o usuarios.
 - Seleccione la casilla de verificación en la columna **Permitir** para el ajuste **Cambiar**.

12. Haga clic en **Aceptar** para guardar los ajustes, luego haga clic en **Aceptar** otra vez para cerrar la ventana Uso compartido avanzado.
13. Seleccione la ficha **Seguridad** y revise que la lista Nombres de grupos o usuarios en la parte superior incluya el usuario actual de la computadora y los administradores que ahora pueden acceder a la carpeta.
14. Seleccione la ficha **Compartir** nuevamente y anote la **Ruta de acceso de red** que aparece debajo de Uso compartido de carpetas y archivos de red en la parte superior. Esta es la ruta que debe registrar en la lista Contactos del producto para que la pueda seleccionar para realizar un escaneo de red.
15. Haga clic en **Aceptar** o en **Cerrar**.

Ahora puede registrar la ruta a la carpeta en la lista Contactos del producto.

Tema principal: [Cómo configurar y escanear a una carpeta de red o servidor FTP](#)

Cómo registrar contactos para escanear a una carpeta de red o un servidor FTP - Web Config

Puede registrar una lista de contactos para escanear a una carpeta de red o un servidor FTP utilizando Web Config y el navegador de Internet de su computadora.

Antes de comenzar, imprima una hoja de estado de red y localice la dirección IP para su producto en la hoja.

1. Inicie un navegador web en una computadora que esté utilizando la misma red que su producto.
2. Introduzca la dirección IP del producto en la barra de direcciones y pulse **Enter**.
3. Haga clic en **Vaya a este sitio web (no recomendado)**.
4. Haga clic en la ficha **Digitalizar/Copiar**.
5. Haga clic en **Contactos**.
6. Seleccione un número vacío que desea utilizar para el contacto que va a añadir y haga clic en **Editar**.
7. Ingrese la siguiente información para el contacto:
 - **Nombre:** El nombre que aparece en la lista de contactos de su producto.
 - **Palabra índice:** Introduzca una palabra para identificar esta entrada cuando la esté buscando (hasta 30 caracteres). Este campo es opcional.
 - **Tipo:** Seleccione **Carpeta de redes (SMB), FTP o SharePoint (WebDAV)**.
 - **Asignar a uso frecuente:** Si desea identificar el contacto como una dirección de uso frecuente, seleccione **Activado**. Esto le permite seleccionar el contacto más rápidamente cuando vaya a escanear.

- **Guardar en:** La ruta de red a la carpeta compartida.
Introduzca el nombre de la ruta de la carpeta en uno de los siguientes formatos según el ajuste **Tipo** que seleccionó:
 - **SMB:** nombre_host\carpeta
 - **FTP:** nombre_host\nombre_carpeta
 - **SharePoint (WebDAV):** nombre_sitio/nombre_carpeta
- **Conexión segura:** Para ubicaciones FTP y SharePoint (WebDAV), seleccione el tipo de conexión segura.
- **Nombre de usuario y Contraseña:** Solo introduzca un nombre de usuario y una contraseña si tiene una contraseña configurada en su computadora.
- **Modo de conexión:** Para ubicaciones FTP, seleccione **Modo pasivo** si hay un firewall entre el producto y el servidor FTP.
- **Número de puerto:** Para ubicaciones FTP, introduzca el número de puerto.
- **Validación de certificado:** Para ubicaciones FTP y SharePoint (WebDAV), elija si desea habilitar o deshabilitar un certificado importado.
- **Servidor proxy:** Para ubicaciones SharePoint (WebDAV), seleccione si desea utilizar un servidor proxy para acceder a un servidor HTTP.

8. Haga clic en **Aplicar**.

Después de un momento, verá un mensaje indicando que el registro del contacto ha finalizado.

9. Cierre el navegador web.

Tema principal: [Cómo configurar y escanear a una carpeta de red o servidor FTP](#)

Cómo registrar contactos para escanear a un correo electrónico, una carpeta de red o un servidor FTP - Panel de control

Puede crear una lista de contactos para escanear a un correo electrónico o a una carpeta de red o FTP.

Nota: Los contactos pueden ser bloqueados por un administrador. Si no puede cambiar o acceder a los contactos, póngase en contacto con su administrador para obtener asistencia. Puede crear hasta 200 entradas combinadas de contactos y grupos de contactos (incluyendo contactos de fax).

1. Pulse el botón  de inicio, si es necesario.
2. Seleccione **Configuración > Administrador de contactos > Registrar/Eliminar**.
3. Seleccione **Añ. entrada**.

4. Seleccione **Añadir contacto**.
5. Realice una de las siguientes acciones:
 - Para crear un contacto para escanear a fax, seleccione **Fax**.
 - Para crear un contacto para escanear a correo electrónico, seleccione **Correo electrónico**.
 - Para crear una ubicación para escanear a una carpeta de red o FTP, seleccione **Carpeta de red/FTP**.
6. Seleccione el número que desea utilizar para el contacto que va a añadir.
7. Seleccione el campo **Nombre**. Utilice el teclado virtual para introducir el nombre del contacto (hasta 30 caracteres) y seleccione **Aceptar**.
8. Seleccione el campo **Palabra índice**. Utilice el teclado virtual para introducir una palabra que puede usar para buscar una entrada (hasta 30 caracteres) y seleccione **Aceptar**. (Este campo es opcional).
9. Realice una de las siguientes acciones:
 - Para un contacto de fax, seleccione el campo **Introducir número de fax**. Utilice el teclado virtual para ingresar el número de fax y seleccione **Aceptar**.
Seleccione cualquier otro ajuste de fax, según sea necesario.
 - Para un contacto de correo electrónico, seleccione el campo **Dirección de correo electrónico (requerido)**. Utilice el teclado virtual para ingresar la dirección de correo electrónico y seleccione **Aceptar**.
 - Para una carpeta de red o ubicación FTP, seleccione el campo **Modo de comunicación** y seleccione una opción. Luego, seleccione el campo **Ubicación (requerida)**, utilice un teclado virtual para introducir la ubicación y seleccione **Aceptar**. Introduzca otra información, si es necesario.
Introduzca el nombre de la ruta de la carpeta para el ajuste de ubicación en uno de los siguientes formatos, según el ajuste **Modo de comunicación** que seleccionó:
 - **SMB**: \\nombre del servidor\carpeta
 - **FTP**: ftp://nombre del servidor/nombre de la carpeta
10. Seleccione **Aceptar**.

Nota: Si necesita editar o borrar los contactos de escaneo, los procedimientos son los mismos que para los contactos de fax.

Tema principal: [Cómo configurar y escanear a una carpeta de red o servidor FTP](#)

Cómo escanear a una carpeta de red o servidor FTP

Puede escanear una imagen y guardarla en una carpeta de red utilizando el panel de control del producto. Puede introducir la ruta de la carpeta directamente en el panel de control del producto o seleccionar una carpeta de la lista **Destino**.

Nota: Asegure que la hora y la fecha estén configuradas correctamente antes de utilizar esta función.

1. Coloque el original en el producto para escanearlo.

Nota: Para escanear un documento a doble cara o de múltiples páginas, coloque sus originales en el alimentador automático de documentos.

2. Pulse el botón  de inicio, si es necesario.
3. Seleccione **Escanear**.
4. Seleccione **Carpeta de red/FTP**.

Verá una pantalla como esta:

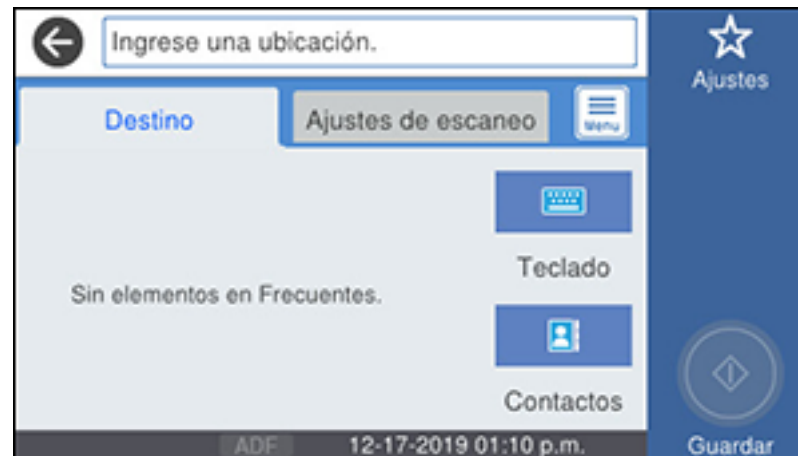

5. Realice una de las siguientes acciones:
 - Elija una ubicación guardada en la ficha **Destino**.

- Seleccione **Teclado**, seleccione el campo **Modo de comunicación** y seleccione **carpeta de red (SMB)** o **FTP**. Luego, seleccione el campo **Ubicación (requerida)**, introduzca la ubicación de la carpeta y seleccione **Aceptar**. Introduzca otra información, según sea necesario.

Introduzca el nombre de la ruta de la carpeta para el ajuste de ubicación en uno de los siguientes formatos, según el ajuste **Modo de comunicación** que seleccionó:

- **SMB:** \\nombre del servidor\carpeta
 - **FTP:** ftp://nombre del servidor/nombre de la carpeta
 - Seleccione una dirección de correo electrónico para cualquiera de los contactos frecuentes que aparecen.
6. Seleccione **Ajustes de escaneo**.
 7. Seleccione **Formato de archivo** para elegir el formato del archivo para su escaneo.
 8. Desplácese hacia abajo para seleccionar **Nombre** y cámbielo si es necesario.
 9. Seleccione cualquier ajuste de escaneo adicional, según sea necesario.
 10. Seleccione **Ajustes** para guardar sus ajustes de escaneo.

Nota: Los ajustes pueden ser bloqueados por un administrador. Si no puede cambiar o acceder a este ajuste, póngase en contacto con su administrador para obtener asistencia.

11. Seleccione  **Guardar**.

El producto escanea su original y lo guarda en la ubicación seleccionada.

Tema principal: [Cómo configurar y escanear a una carpeta de red o servidor FTP](#)

Tareas relacionadas

[Cómo seleccionar la hora y la fecha](#)

Temas relacionados



[Cómo colocar originales en el producto](#)

Cómo escanear utilizando el icono Epson Scan 2

Puede iniciar el programa Epson Scan 2 para seleccionar los ajustes de escaneo, escanear y guardar la imagen escaneada como un archivo.

Nota: Si está utilizando su producto Epson con el sistema operativo Windows 10 S, no puede utilizar el software descrito en esta sección. Tampoco puede descargar e instalar ningún software del producto

Epson de la página de Epson para utilizarlo con Windows 10 S; solamente debe obtener software de la Tienda Windows.

- **Windows 11:** Haga clic en , luego busque la aplicación **Epson Scan 2** y selecciónela.
- **Windows 10:** Haga clic en  y seleccione **EPSON > Epson Scan 2**.
- **Windows 8.x:** Navegue a la pantalla **Aplicaciones** y seleccione **Epson Scan 2**.
- **Windows (otras versiones):** Haga clic en  o en **Inicio**, luego seleccione **Todos los programas** o **Programas**. Seleccione **EPSON > Epson Scan 2 > Epson Scan 2**.
- **Mac:** Abra la carpeta **Aplicaciones**, abra la carpeta **Epson Software** y seleccione **Epson Scan 2**.

Verá una ventana de Epson Scan 2 como esta:

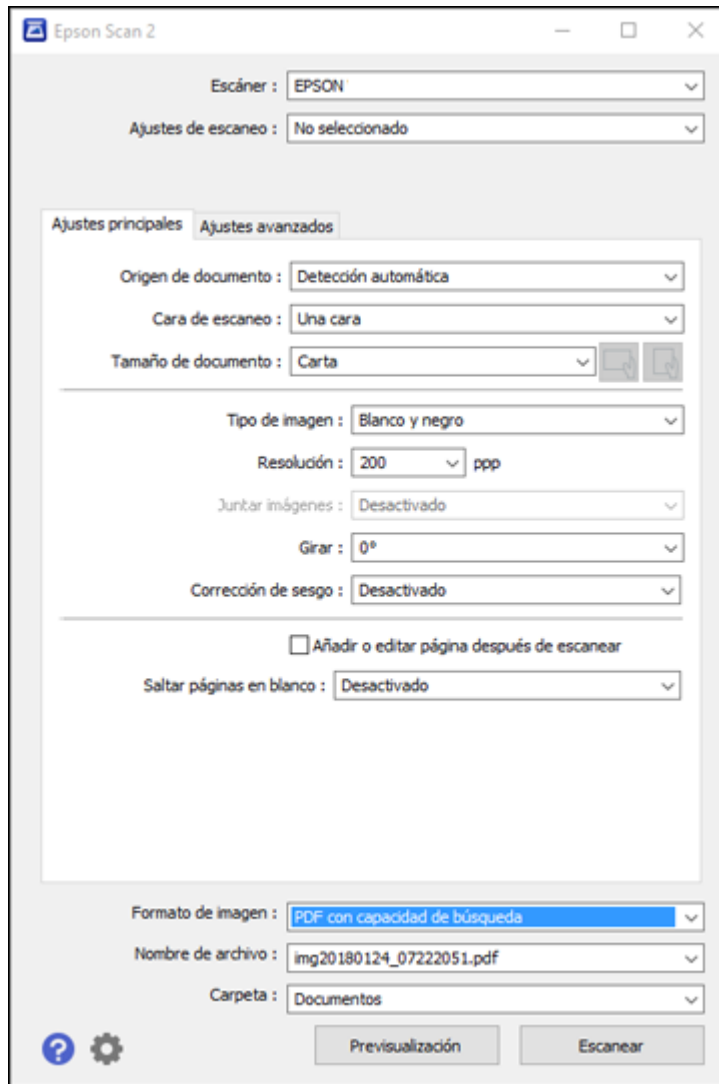

Tema principal: [Cómo iniciar un escaneo](#)

Tareas relacionadas

[Cómo escanear desde un programa de escaneo](#)

[Cómo introducir su nombre de usuario y contraseña para escanear](#)

Temas relacionados

[Cómo colocar originales en el producto](#)

Cómo escanear desde un programa de escaneo

Puede iniciar Epson Scan 2 desde un programa de escaneo compatible con TWAIN para seleccionar los ajustes de escaneo, escanear y luego abrir la imagen escaneada en el programa.

Nota: Si está utilizando su producto Epson con el sistema operativo Windows 10 S, no puede utilizar el software descrito en esta sección. Tampoco puede descargar e instalar ningún software del producto Epson de la página de Epson para utilizarlo con Windows 10 S; solamente debe obtener software de la Tienda Windows.

1. Abra el programa de escaneo que desea utilizar y seleccione la opción para escanear. (Consulte la utilidad de ayuda del programa de escaneo para obtener instrucciones).
2. Seleccione su producto.

Nota: En algunos programas, es posible que primero tenga que seleccionar su producto como la "fuente". Si ve la opción **Seleccionar fuente**, elíjala y seleccione su producto. Con Windows, no seleccione una opción **WIA** para su producto; no todas las funciones de escaneo estarán disponibles.

Verá una ventana de Epson Scan 2 como esta:

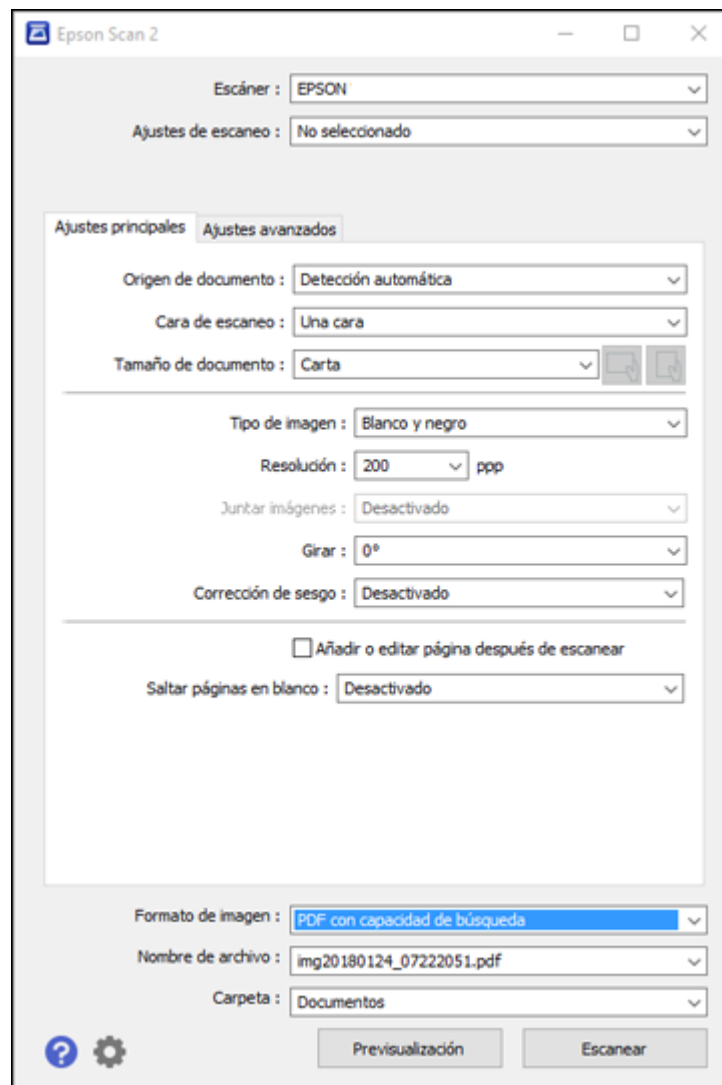

Tema principal: [Cómo iniciar un escaneo](#)

Tareas relacionadas

[Cómo introducir su nombre de usuario y contraseña para escanear](#)

Temas relacionados

[Cómo colocar originales en el producto](#)

Cómo iniciar un escaneo desde un teléfono inteligente o tableta

Puede utilizar la aplicación Epson Smart Panel para escanear desde un escáner de red a un dispositivo iOS o Android por medio de una conexión Wi-Fi directa.

1. Descargue la aplicación Epson Smart Panel de la tienda de aplicaciones de su dispositivo o de la página web de Epson. Consulte el enlace que aparece al final de esta sección.
2. Coloque el original en el producto para escanearlo.
3. Abra la aplicación Epson Smart Panel y seleccione un menú de escaneo en la pantalla de inicio.
4. Siga las instrucciones que aparecen en pantalla para escanear y guardar el original.

Tema principal: [Cómo iniciar un escaneo](#)

Tareas relacionadas

[Cómo utilizar la aplicación móvil Epson Smart Panel](#)

Temas relacionados

[Cómo colocar originales en el producto](#)

Cómo escanear con Epson Scan 2

Epson Scan 2 le permite acceder a funciones de escaneo básicas y avanzadas. Puede escanear su documento y guardar la imagen escaneada en varios formatos de archivo en la carpeta Documentos o Mis documentos de su sistema operativo, o lo puede abrir en su programa de escaneo. Puede previsualizar la imagen escaneada y seleccionar o cambiar los ajustes, según sea necesario.

Nota: Si está utilizando su producto Epson con el sistema operativo Windows 10 S, no puede utilizar el software descrito en esta sección. Tampoco puede descargar e instalar ningún software del producto Epson de la página de Epson para utilizarlo con Windows 10 S; solamente debe obtener software de la Tienda Windows.

1. Inicie Epson Scan 2.

Verá esta ventana:

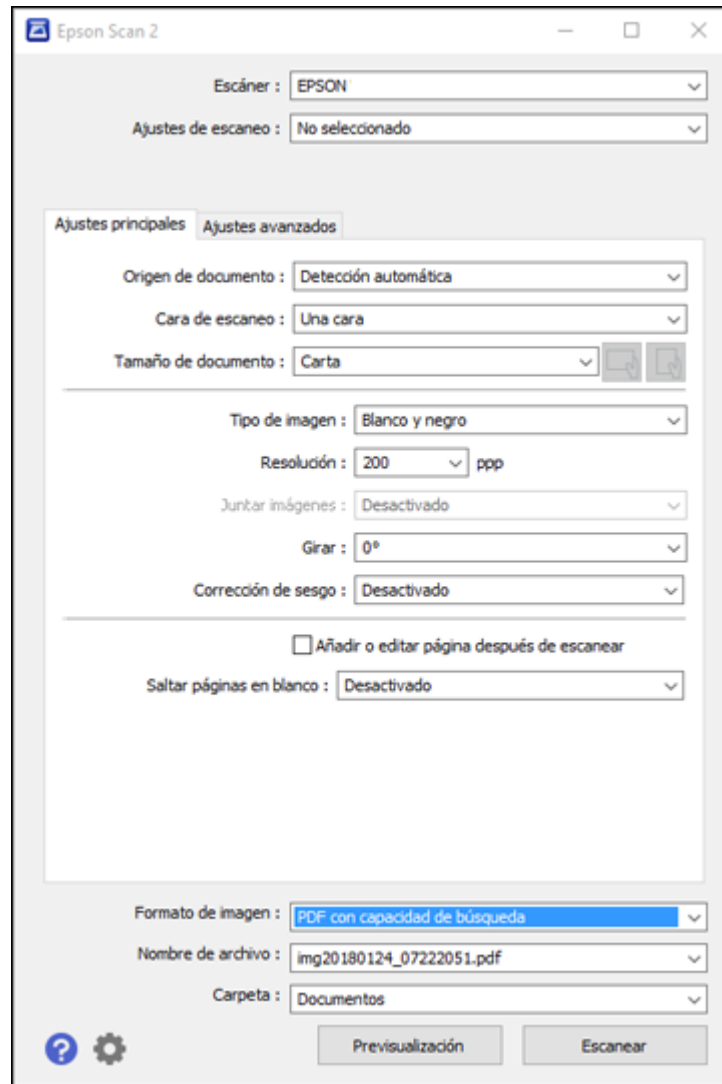

2. Seleccione el ajuste **Origen de documento** que coincida con dónde colocó el original, o seleccione **Detección automática** para que Epson Scan 2 detecte la fuente automáticamente.

3. Seleccione el ajuste **Cara de escaneo** si va a utilizar el alimentador automático de documentos para escanear.
4. Seleccione el ajuste **Tamaño de documento** que coincida con el tamaño de su original. Puede seleccionar **Personalizar** para introducir un tamaño personalizado, si es necesario.
5. Seleccione el tipo de imagen del original y cómo lo quiere escanear como el ajuste **Tipo de imagen**.
6. Seleccione el ajuste **Resolución** que desea utilizar para su escaneo.
7. Seleccione el ajuste **Girar** para girar la imagen escaneada.
8. Seleccione el ajuste **Corrección de sesgo** para corregir el sesgado de originales, del contenido de la imagen o ambos.
9. Haga clic en el botón **Previsualización**.

Epson Scan 2 genera una vista previa del original y muestra los resultados en la ventana de Epson Scan 2.

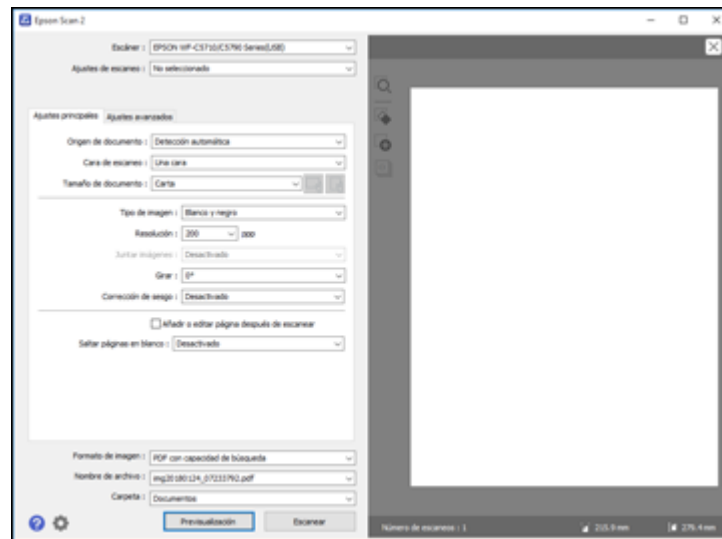

10. Vuelva a introducir el original en el alimentador automático de documentos, si es necesario.
11. Seleccione cualquiera de los ajustes adicionales que desea utilizar en la ficha **Ajustes principales**.
12. Haga clic en la ficha **Ajustes avanzados** y seleccione cualquiera de los ajustes que desea utilizar.

13. Seleccione el formato en el que desea guardar su archivo escaneado como el ajuste **Formato de imagen**. Si es necesario, seleccione **Opciones** y seleccione cualquiera de las opciones de formato que desea.
14. Introduzca un nombre para su archivo escaneado en el campo **Nombre de archivo**. Si es necesario, seleccione **Ajustes** para modificar los ajustes del nombre de archivo.
15. Seleccione la ubicación en la que desea guardar su archivo escaneado como el ajuste **Carpeta**. Si es necesario, seleccione **Seleccionar** para crear una carpeta nueva.
16. Haga clic en **Escanear**.

El producto escanea su original y guarda el archivo escaneado en la ubicación especificada.

[Ajustes de escaneo adicionales - ficha Ajustes principales](#)

[Ajustes de escaneo adicionales - ficha Ajustes avanzados](#)

[Cómo guardar documentos escaneados como un PDF con capacidad de búsqueda utilizando Epson Scan 2](#)

[Opciones de formato de imagen](#)

[Directrices para determinar la resolución de escaneo](#)

Tema principal: [Cómo escanear](#)

Temas relacionados

[Cómo colocar originales en el producto](#)

Ajustes de escaneo adicionales - ficha Ajustes principales

Puede seleccionar los siguientes ajustes adicionales en la ficha Ajustes principales de Epson Scan 2. Es posible que no todos los ajustes estén disponibles, dependiendo de los otros ajustes seleccionados.

Juntar imágenes

Cuando escanea originales a doble cara, le permite poner imágenes de ambos lados del original en una página escaneada.

Girar

Gira la imagen original hacia la derecha en el ángulo que desea antes de escanearla. Seleccione **Automática** para permitir que su producto gire la imagen automáticamente según la orientación del texto (puede tardar más para escanear).

Corrección de sesgo

Corrige la distorsión de originales, el contenido de las imágenes o ambos.

Añadir o editar página después de escanear

Le permite añadir, eliminar o editar las páginas en un escaneo, incluso puede girar la orientación de las páginas o cambiar el orden.

Nota: Para guardar múltiples páginas en un solo archivo, debe seleccionar un formato de archivo que sea compatible con múltiples páginas como **PDF** o **Multi-TIFF**. Si selecciona otro formato de archivo, cada imagen o página escaneada se guarda como un archivo separado.

Saltar páginas en blanco

Si el escáner detecta marcas de la otra cara de una página en blanco y las agrega a la imagen escaneada, modifique este ajuste para evitar que esto suceda.

Tema principal: [Cómo escanear con Epson Scan 2](#)

Ajustes de escaneo adicionales - ficha Ajustes avanzados

Puede seleccionar los siguientes ajustes adicionales en la ficha Ajustes avanzados de Epson Scan 2. Es posible que no todos los ajustes estén disponibles, dependiendo de los otros ajustes seleccionados.

Eliminar fondo

Elimina el fondo de los originales.

Mejora del texto

Hace más nítidas las letras en documentos de texto.

Auto segmentación de área

Separa el texto de los gráficos para hacer las imágenes en blanco y negro más claras y el reconocimiento de texto más preciso.

Umbral

Ajusta el nivel de delineación de las áreas negras de texto y arte lineal, lo cual mejora el reconocimiento de texto en los programas de reconocimiento óptico de caracteres (OCR, por sus siglas en inglés).

Mejora de color

Mejora los tonos del color seleccionado en la imagen escaneada. Este ajuste solo está disponible si selecciona **Escala de grises** o **Blanco y negro** como el ajuste Tipo de imagen.

Brillo

Ajusta la claridad y la oscuridad de la imagen escaneada.

Contraste

Ajusta la diferencia entre las áreas claras y oscuras de toda la imagen escaneada.

Gamma

Ajusta la densidad de los medios tonos de la imagen escaneada.

Nitidez

Define los bordes de ciertas zonas de la imagen. Desactive esta opción si desea dejar los bordes más suaves.

Destramado

Elimina el patrón ondulado que puede aparecer en las áreas de la imagen levemente sombreadas, tales como los tonos de piel. Esta opción mejora los resultados al escanear revistas o periódicos. (Los resultados de destramado no aparecen en la imagen de previsualización, solo en la imagen escaneada).

Relleno del borde

Corrige las sombras alrededor de los bordes de la imagen rellenándolas con blanco y negro.

Salida de imagen dual

Escanea la imagen original dos veces utilizando ajustes de salida diferentes (Windows solamente).

Marca de fondo

Agrega una marca de fondo a una imagen escaneada.

Tema principal: [Cómo escanear con Epson Scan 2](#)

Cómo guardar documentos escaneados como un PDF con capacidad de búsqueda utilizando Epson Scan 2

Puede escanear un documento y guardar el texto como un PDF con capacidad de búsqueda. En un PDF con capacidad de búsqueda, el texto se reconoce utilizando un proceso de reconocimiento óptico de caracteres (OCR, por sus siglas en inglés) y luego se inserta en el original escaneado.

Nota: El componente requerido, Epson Scan 2 OCR Component, se instala automáticamente cuando instala el software del producto, tal como se indica en la *Guía de instalación*. Si instala el software del escáner individualmente, asegúrese de también instalar este componente si desea realizar el proceso de OCR.

1. Cargue el original en el producto para escanearlo.
2. Inicie Epson Scan 2.
3. Seleccione los ajustes de escaneo.
4. Haga clic en **Previsualización** y ajuste el área que desea escanear, si es necesario.
5. Si está utilizando el alimentador automático de documentos, vuelva a cargar el original que se expulsó.
6. Seleccione **PDF con capacidad de búsqueda** como el ajuste Formato de imagen.
7. Seleccione **Opciones** de la lista Formato de imagen.

Verá esta ventana:

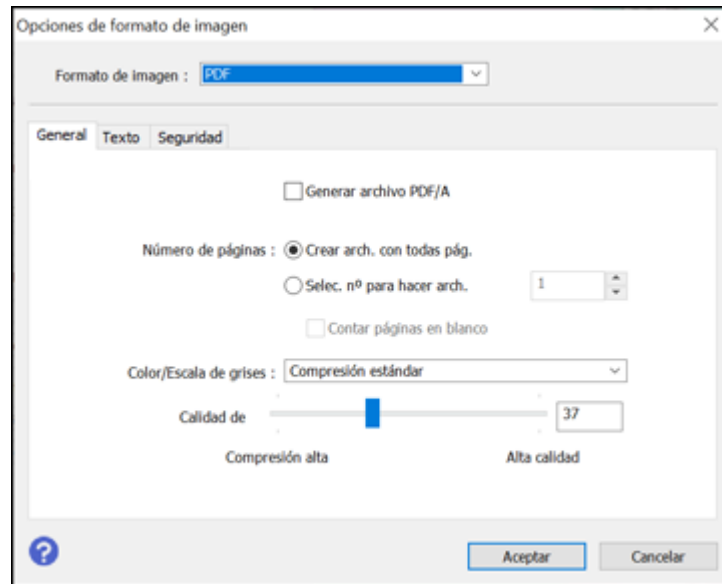

8. Seleccione cualquiera de las opciones en la ficha General.
9. Seleccione la ficha **Texto**.
10. Asegure que el idioma utilizado en el texto del documento esté seleccionado como el ajuste **Idioma del texto**.
11. Seleccione la ficha **Seguridad** si desea añadir una contraseña al PDF o proteger las propiedades de impresión o edición.
12. Haga clic en **Aceptar**.
13. Confirme el ajuste **Nombre de archivo** y seleccione un ajuste **Carpeta** para su documento.
14. Haga clic en **Escanear**.

La imagen escaneada se guarda como un PDF con capacidad de búsqueda.

Tema principal: [Cómo escanear con Epson Scan 2](#)

Temas relacionados

[Cómo colocar originales en el producto](#)

Opciones de formato de imagen

Puede seleccionar diferentes formatos de imagen y opciones relacionadas. Para obtener detalles sobre las opciones disponibles, haga clic en el icono ? en la ventana Opciones de formato de imagen de Epson Scan 2. No todos los formatos de imagen tienen opciones.

BITMAP (*.bmp)

Un formato de imagen estándar para la mayoría de los programas de Windows.

JPEG (*.jpg)

Un formato de imagen que ofrece un alto nivel de compresión de datos de imagen. Sin embargo, cuanto mayor sea la compresión, menor será la calidad de la imagen. (Se recomienda el formato TIFF para imágenes escaneadas que va a retocar o modificar).

PNG (*.png)

Un formato de imagen que no pierde calidad durante el proceso de edición.

TIFF (*.tif)

Un formato de archivo creado para el intercambio de datos entre muchos programas, tales como programas de gráficos y de autoedición.

Multi-TIFF (*.tif)

Un formato de archivo TIFF para guardar múltiples páginas en el mismo archivo, lo cual le permitirá editar las imágenes utilizando un programa compatible.

PDF (*.pdf)

Un formato de documento que se puede leer tanto en Windows como en Mac utilizando Adobe Reader, Adobe Acrobat u otros programas. Puede guardar documentos de múltiples páginas en un archivo PDF.

PDF con capacidad de búsqueda (*.pdf)

Un formato de documento que se puede leer tanto en Windows como en Mac utilizando Adobe Reader, Adobe Acrobat u otros programas. Puede guardar documentos de múltiples páginas en un archivo PDF. Puede realizar búsquedas del texto detectado en el documento escaneado.

Tema principal: [Cómo escanear con Epson Scan 2](#)

Directrices para determinar la resolución de escaneo

El ajuste **Resolución**, medido en ppp (puntos por pulgada), controla la cantidad de detalle capturada en sus escaneos. Al aumentar la resolución, captura una mayor cantidad de detalle, pero tiene las siguientes desventajas:

- Los tamaños de archivo son más grandes.
- Toma más tiempo para escanear sus originales, enviar/recibir sus archivos escaneados por correo electrónico o fax e imprimirlos.

- La imagen puede hacerse demasiado grande para mostrar en su pantalla o para imprimir en papel.

Si va a ampliar una imagen escaneada para imprimirla más grande, puede que tenga que aumentar la resolución predeterminada establecida por Epson Scan 2. Siga las siguientes directrices para determinar el ajuste de resolución que necesite:

- Va a escanear la imagen a tamaño original pero posteriormente la va a ampliar en un programa de edición de imágenes.

Aumente el ajuste Resolución en Epson Scan 2 antes de escanear. Para mantener una calidad de imagen alta, aumente la resolución a la misma proporción a la que aumentará el tamaño de la imagen. Por ejemplo, si la resolución es de 300 ppp (puntos por pulgada) y posteriormente va a duplicar el tamaño de la imagen, seleccione una resolución de 600 ppp.

- Va a escanear la imagen al 100% o a un tamaño menor.

Seleccione el ajuste Resolución de Epson Scan 2 según cómo vaya a utilizar la imagen escaneada:

- Enviar por correo electrónico/ver en la pantalla de una computadora/publicar en una página web: 96 a 200 ppp
- Imprimir/enviar por fax/convertir en texto editable (OCR)/crear un PDF con capacidad de búsqueda: 200 a 300 ppp

Tema principal: [Cómo escanear con Epson Scan 2](#)

Cómo escanear con Document Capture Pro o Document Capture

Cuando escanea con Document Capture Pro (Windows) o Document Capture (Mac), el programa automáticamente guarda el archivo escaneado en la carpeta especificada en su computadora. Puede previsualizar y editar el archivo escaneado, cambiar los ajustes del archivo escaneado y enviarlo a un destino, si es necesario.

[Cómo escanear con Escaneo simple en Document Capture Pro - Windows](#)

[Cómo escanear con Escaneo de trabajo en Document Capture Pro - Windows](#)

[Cómo escanear dos originales en una hoja \(Juntar imágenes\) - Windows](#)

[Cómo escanear originales de varias páginas como archivos separados - Windows](#)

[Cómo escanear con Document Capture - Mac](#)

Tema principal: [Cómo escanear](#)



Temas relacionados

[Cómo colocar originales en el producto](#)

Cómo escanear con Escaneo simple en Document Capture Pro - Windows

Puede utilizar la opción Escaneo simple en Document Capture Pro para escanear un original rápidamente.

Nota: Los ajustes varían según la versión de software que esté utilizando. Haga clic en el icono **Ayuda** en Document Capture Pro para obtener más información.

1. Cargue el original en el producto.
2. Realice una de las siguientes acciones para iniciar Document Capture Pro:
 - **Windows 11:** Haga clic en , luego busque la aplicación **Document Capture Pro** y selecciónela.
 - **Windows 10:** Haga clic en  y seleccione **Epson Software > Document Capture Pro**.
 - **Windows 8.x:** Navegue a la pantalla **Aplicaciones** y seleccione **Document Capture Pro**.
 - **Windows (otras versiones):** Haga clic en  o en **Inicio**, luego seleccione **Todos los programas** o **Programas**. Seleccione **Epson Software > Document Capture Pro**.

Verá la ventana de Document Capture Pro.

Nota: Agregue y seleccione su producto en la lista **Ajustes del escáner** de Epson Scan 2, si es necesario. Abra Epson Scan 2, luego seleccione **Ajustes** de la lista desplegable **Escáner**.

3. Seleccione la ficha **Escaneo simple**.

Verá una ventana como esta:

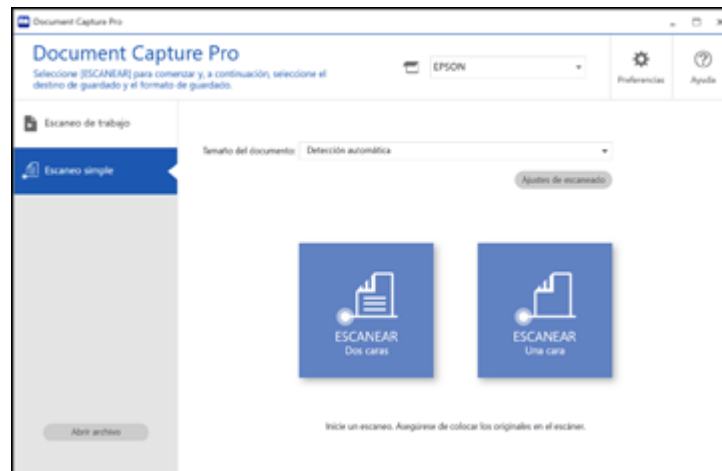

4. Seleccione el tamaño de su original del menú **Tamaño del documento**.
 5. Si desea cambiar ajustes específicos para el escaneo, haga clic en el botón **Ajustes de escaneado**. Cambie cualquiera de los ajustes, según sea necesario, y haga clic en **Aceptar**. Para ajustes adicionales, haga clic en el botón **Ajustes detallados** en la pantalla Ajustes de escaneado.
 6. Realice una de las siguientes acciones:
 - Para escanear la cara frontal de un original, seleccione **ESCANEAR Una cara**.
 - Para escanear ambas caras de un original, seleccione **ESCANEAR Dos caras**.
- El producto escanea el original y la imagen aparece en la ventana Editar resultados escaneados.
7. Revise y edite la imagen escaneada, según sea necesario, y haga clic en **Siguiente** cuando termine.
 8. Seleccione un destino para la imagen escaneada, cambie cualquier ajuste necesario y haga clic en **Completado**.



Nota: Si va a enviar la imagen escaneada a un servidor o a un destino de la nube, necesita introducir su información de inicio de sesión.

Tema principal: [Cómo escanear con Document Capture Pro o Document Capture](#)

Cómo escanear con Escaneo de trabajo en Document Capture Pro - Windows

Puede crear trabajos de escaneo en Document Capture Pro y utilizarlos para escanear originales rápidamente y guardarlos en diferentes destinos.

Nota: Los ajustes varían según la versión de software que esté utilizando. Haga clic en el icono **Ayuda** en Document Capture Pro para obtener más información.

1. Cargue el original en el producto.
2. Realice una de las siguientes acciones para iniciar Document Capture Pro:
 - **Windows 11:** Haga clic en , luego busque la aplicación **Document Capture Pro** y selecciónela.
 - **Windows 10:** Haga clic en  y seleccione **Epson Software > Document Capture Pro**.
 - **Windows 8.x:** Navegue a la pantalla **Aplicaciones** y seleccione **Document Capture Pro**.
 - **Windows (otras versiones):** Haga clic en  o en **Inicio**, luego seleccione **Todos los programas** o **Programas**. Seleccione **Epson Software > Document Capture Pro**.

Verá la ventana de Document Capture Pro.

Nota: Es posible que tenga que seleccionar su escáner de la lista, si es necesario.

3. Seleccione la ficha **Escaneo de trabajo**.

Verá una ventana como esta:

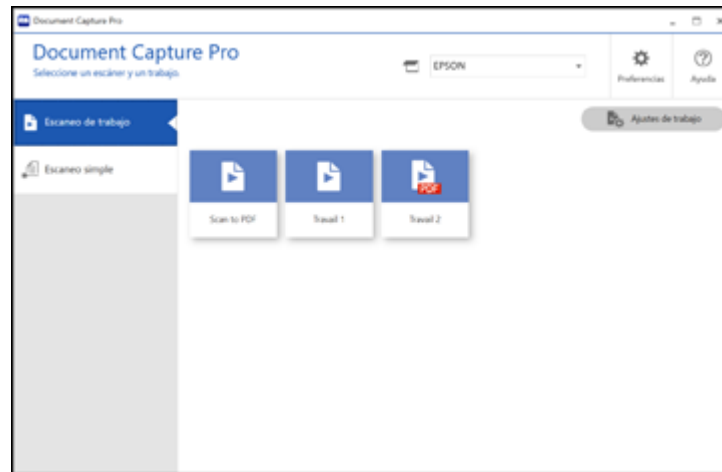

4. Seleccione uno de los trabajos de escaneo (o haga clic en **Ajustes de trabajo** para crear un trabajo de escaneo nuevo).

El producto escanea el original que está cargado y lo guarda según los ajustes de trabajo seleccionados.

5. Dependiendo de los ajustes del trabajo de escaneo que seleccionó, es posible que pueda ver y editar las páginas antes de guardarlas. En tal caso, haga clic en **Completado** cuando termine.

La imagen escaneada se guarda según los ajustes de trabajo seleccionados.



[Cómo añadir y asignar trabajos de escaneo con Document Capture Pro - Windows](#)

Tema principal: [Cómo escanear con Document Capture Pro o Document Capture](#)

Cómo añadir y asignar trabajos de escaneo con Document Capture Pro - Windows

Puede añadir trabajos de escaneo que contienen ajustes de escaneo específicos y utilizar los trabajos cuando escanea desde el panel de control de su producto o la opción Escaneo de trabajo en Document Capture Pro. Puede guardar hasta 30 trabajos de escaneo.

Nota: Los ajustes varían según la versión de software que esté utilizando. Haga clic en el icono **Ayuda** en Document Capture Pro para obtener más información.

1. Realice una de las siguientes acciones para iniciar Document Capture Pro:
 - **Windows 11:** Haga clic en , luego busque la aplicación **Document Capture Pro** y selecciónela.
 - **Windows 10:** Haga clic en  y seleccione **Epson Software > Document Capture Pro**.
 - **Windows 8.x:** Navegue a la pantalla **Aplicaciones** y seleccione **Document Capture Pro**.
 - **Windows (otras versiones):** Haga clic en  o en **Inicio**, luego seleccione **Todos los programas** o **Programas**. Seleccione **Epson Software > Document Capture Pro**.

Verá la ventana de Document Capture Pro.

2. Seleccione la ficha **Escaneo de trabajo**.

Verá una ventana como esta:

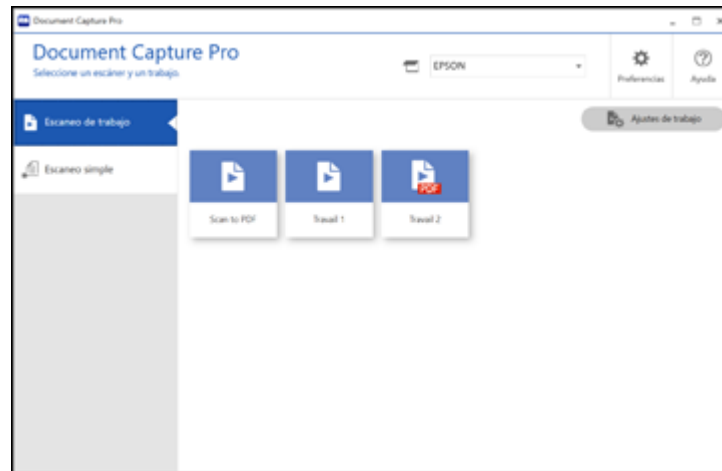

3. Haga clic en el botón **Ajustes de trabajo**.

Verá una ventana como esta:

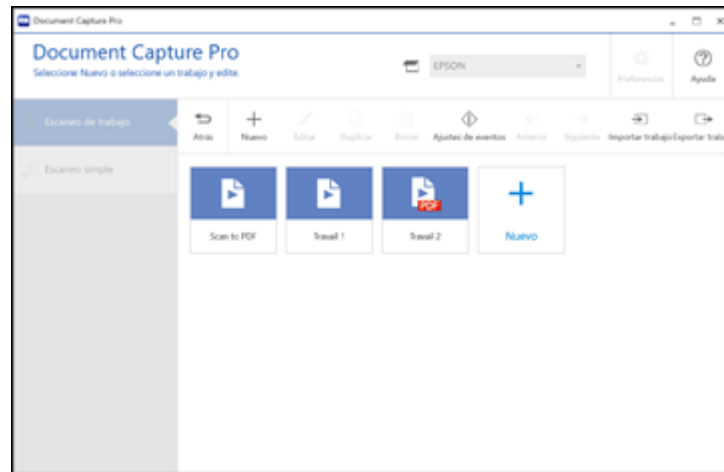

4. Para añadir un trabajo de escaneo, haga clic en el icono **Nuevo**.
5. Introduzca un nombre para el trabajo nuevo y seleccione todos los ajustes necesarios para las siguientes opciones:
 - **Escanear**: seleccione el tamaño, el color o la resolución.
 - **Guardar**: seleccione el nombre del archivo, el tipo de archivo o la carpeta de destino.
 - **Índice**: habilite el ajuste de indexación y elija las opciones de salida del archivo de índice.
 - **Enviar**: seleccione el destino para el archivo escaneado o elija si desea enviar el archivo por correo electrónico o imprimirlo.
 - **Confirmar/Probar**: seleccione el icono y el color del botón de trabajo, elija los ajustes de visualización y ejecute un escaneo de prueba, si es necesario.
6. Haga clic en **Guardar** cuando termine.
El trabajo nuevo aparece en la ventana Escaneo de trabajo.
7. Para asignar un trabajo de escaneo al panel de control del producto, haga clic en el icono **Ajustes de eventos**.

Verá una pantalla como esta:

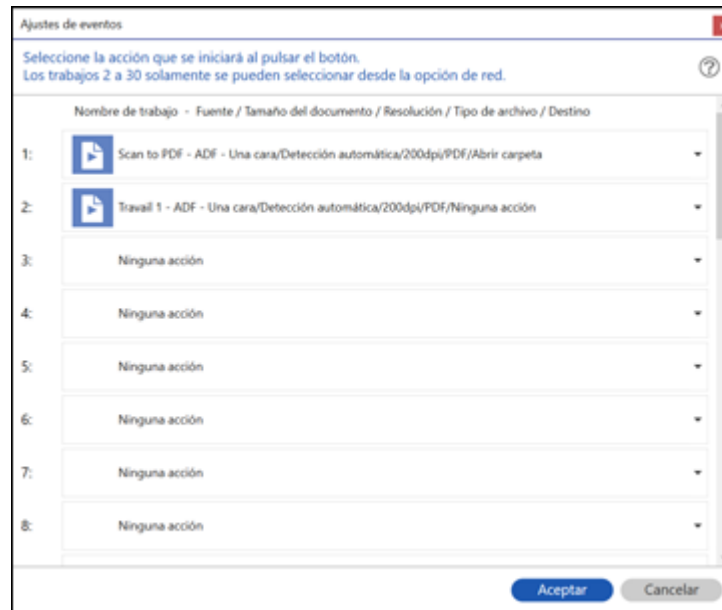

8. Seleccione los trabajos que desea asignar al panel de control del producto utilizando cualquiera de los menús desplegables.

Nota: El número de menús desplegables disponibles puede variar según el producto y los accesorios opcionales conectados a él.

9. Haga clic en **Aceptar**, luego haga clic en **Atrás**.

Ahora puede utilizar los trabajos de escaneo añadidos cuando escanea utilizando el panel de control del producto.

Tema principal: [Cómo escanear con Escaneo de trabajo en Document Capture Pro - Windows](#)

Cómo escanear dos originales en una hoja (Juntar imágenes) - Windows



Puede escanear ambas caras de un original a doble cara o un original doblado en Document Capture Pro y combinarlas en una sola imagen con el ajuste Juntar imágenes de Epson Scan 2 (no disponible para todos los productos).

Nota: Los ajustes varían según la versión de software que esté utilizando. Haga clic en el icono **Ayuda** en Document Capture Pro para obtener más información.

1. Cargue el original en el producto.

Nota: Si su producto incluye una hoja de soporte opcional, utilícela cuando escanea un original doblado; de lo contrario, podría dañar el original. Coloque el original en la hoja de soporte con el borde doblado contra el lado derecho de la hoja de soporte. Asegúrese de cargar la hoja de soporte en el producto con el borde blanco orientado hacia abajo.

2. Realice una de las siguientes acciones para iniciar Document Capture Pro:

- **Windows 11:** Haga clic en , luego busque la aplicación **Document Capture Pro** y selecciónela.
- **Windows 10:** Haga clic en  y seleccione **Epson Software > Document Capture Pro**.
- **Windows 8.x:** Navegue a la pantalla **Aplicaciones** y seleccione **Document Capture Pro**.
- **Windows (otras versiones):** Haga clic en  o en **Inicio**, luego seleccione **Todos los programas** o **Programas**. Seleccione **Epson Software > Document Capture Pro**.

3. Seleccione la ficha **Escaneo simple**.

Verá una ventana como esta:

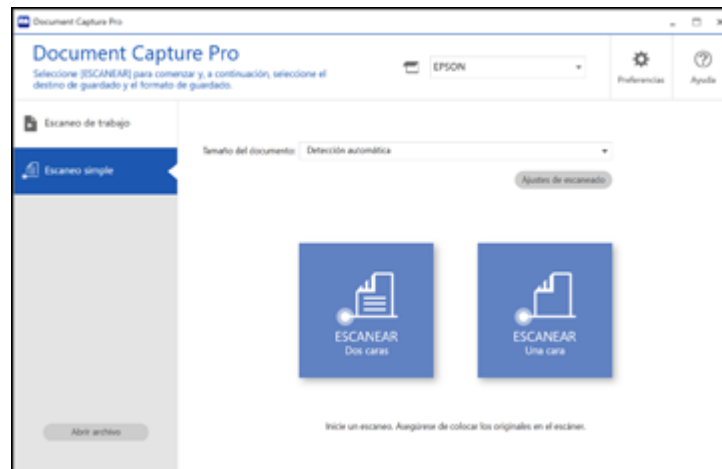

- Haga clic en **Ajustes de escaneado > Ajustes detallados**.
Verá una ventana de Epson Scan 2 como esta:

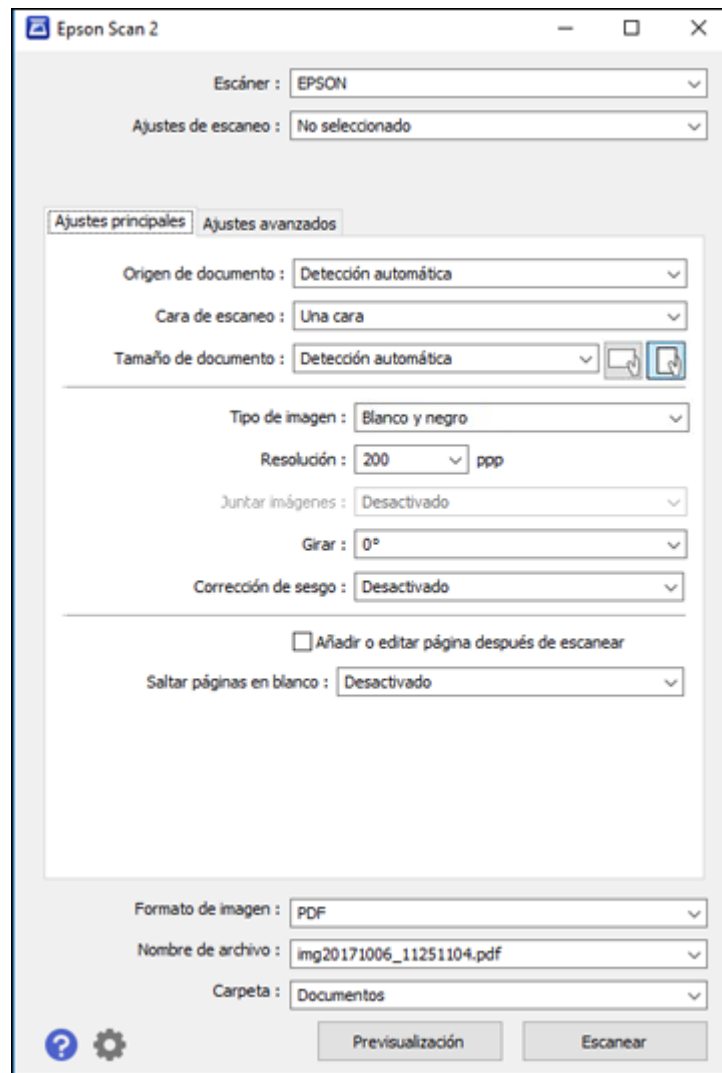

- Seleccione **Doble cara** como el ajuste **Cara de escaneo**.

6. Seleccione el tamaño del documento original o **Detección automática** como el ajuste **Tamaño de documento**.
7. Seleccione una de las siguientes opciones como el ajuste **Juntar Imágenes**:
 - **Arriba y abajo**: Coloca las imágenes escaneadas una encima de la otra.
 - **Izquierda y derecha**: Coloca las imágenes escaneadas una al lado de la otra.
8. Seleccione la ficha **Ajustes avanzados** y compruebe que el ajuste **Relleno del borde** esté configurado en **Ninguno**.
9. Haga clic en **Guardar**.
10. Haga clic en **Aceptar**.
11. Haga clic en **ESCANEAR Dos caras**.

El producto escanea el original y la imagen aparece en la ventana Editar resultados escaneados.

Nota: Si las imágenes escaneadas no se juntan en la orientación correcta, haga clic en **Cara de escaneo** en la ventana de Epson Scan 2, seleccione **Ajustes**, configure el Borde de encuadernación en **Izquierda** o **Superior** y luego vuelva a escanear el documento.

12. Revise y edite las páginas escaneadas, según sea necesario, y haga clic en **Siguiente** cuando termine.
13. Seleccione un destino y cualquier ajuste necesario, luego haga clic en **Completado**.

Tema principal: [Cómo escanear con Document Capture Pro o Document Capture](#)

Temas relacionados

[Cómo colocar originales en el producto](#)



Cómo escanear originales de varias páginas como archivos separados - Windows

Puede utilizar Document Capture Pro para escanear originales de varias páginas como archivos separados. Puede indicar cómo se crean los archivos separados definiendo un número máximo de páginas por archivo o insertando páginas en blanco, códigos de barras o caracteres que se pueden detectar por el software como marcadores de separación.

Nota: Los ajustes varían según la versión de software que esté utilizando. Haga clic en el icono **Ayuda** en Document Capture Pro para obtener más información.

1. Cargue el original de múltiples páginas en el producto.

2. Realice una de las siguientes acciones para iniciar Document Capture Pro:

- **Windows 11:** Haga clic en , luego busque la aplicación **Document Capture Pro** y selecciónela.
- **Windows 10:** Haga clic en  y seleccione **Epson Software > Document Capture Pro**.
- **Windows 8.x:** Navegue a la pantalla **Aplicaciones** y seleccione **Document Capture Pro**.
- **Windows (otras versiones):** Haga clic en  o en **Inicio**, luego seleccione **Todos los programas** o **Programas**. Seleccione **Epson Software > Document Capture Pro**.

Verá la ventana de Document Capture Pro.

3. Seleccione la ficha **Escaneo de trabajo**.

Verá una ventana como esta:

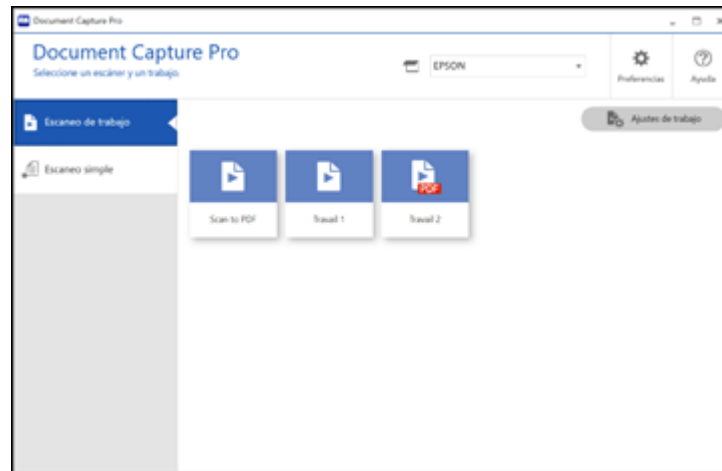

4. Haga clic en el botón **Ajustes de trabajo**.

Verá una ventana como esta:

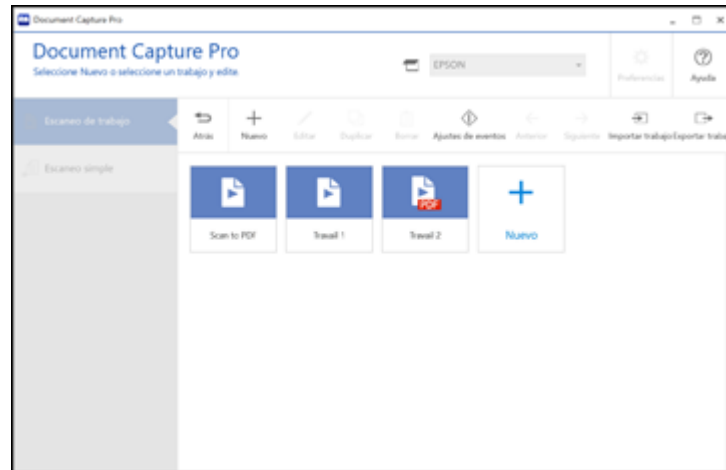

5. Seleccione **Nuevo** y seleccione los ajustes de escaneo. Haga clic en **Siguiente** cuando termine. Verá una ventana como esta:

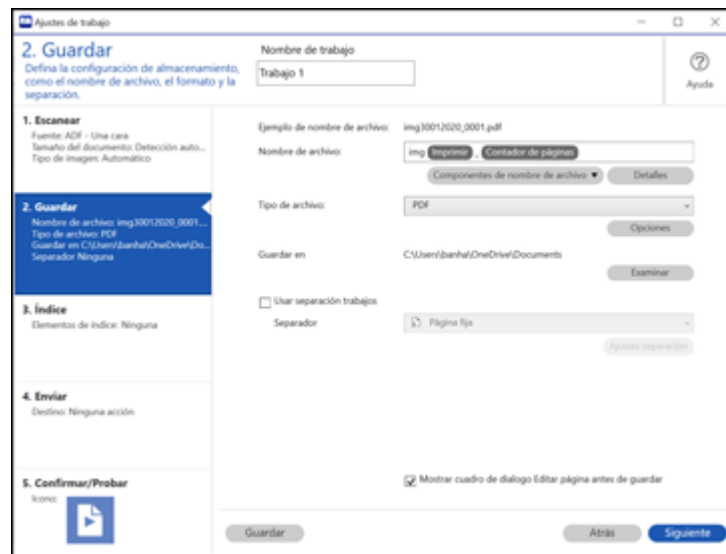

6. Seleccione la casilla de verificación **Usar separación trabajos**.

7. Seleccione el método que desea utilizar para separar los originales como el ajuste **Separador**. Haga clic en **Ajustes separación** para especificar los ajustes para la opción seleccionada.
8. Termine de crear el trabajo de escaneo nuevo y haga clic en **Guardar**.
9. Haga clic en **Atrás** en la pantalla Ajustes de trabajo.
Los originales se guardan en archivos y carpetas separadas, según lo especificado cuando el trabajo es ejecutado.

Tema principal: [Cómo escanear con Document Capture Pro o Document Capture](#)

Temas relacionados

[Cómo colocar originales en el producto](#)

Cómo escanear con Document Capture - Mac

Cuando escanea con Document Capture, el programa automáticamente guarda el archivo escaneado en la carpeta especificada en su computadora. Puede seleccionar ajustes, previsualizar la imagen y cambiar los ajustes del archivo escaneado, según sea necesario.

Nota: Los ajustes varían según la versión de software que esté utilizando. Consulte el menú **Ayuda** en Document Capture para obtener más información.

1. Cargue el original en el producto.
2. Abra la carpeta **Aplicaciones**, abra la carpeta **Epson Software** y seleccione **Document Capture**.

Verá una ventana como esta:

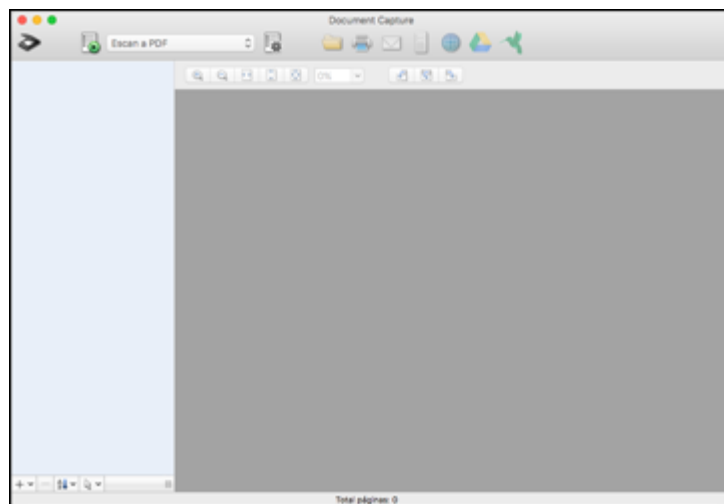

Nota: Es posible que tenga que seleccionar su escáner de la lista de escáneres.

3. Haga clic en el icono  de escanear.

Verá una ventana como esta:

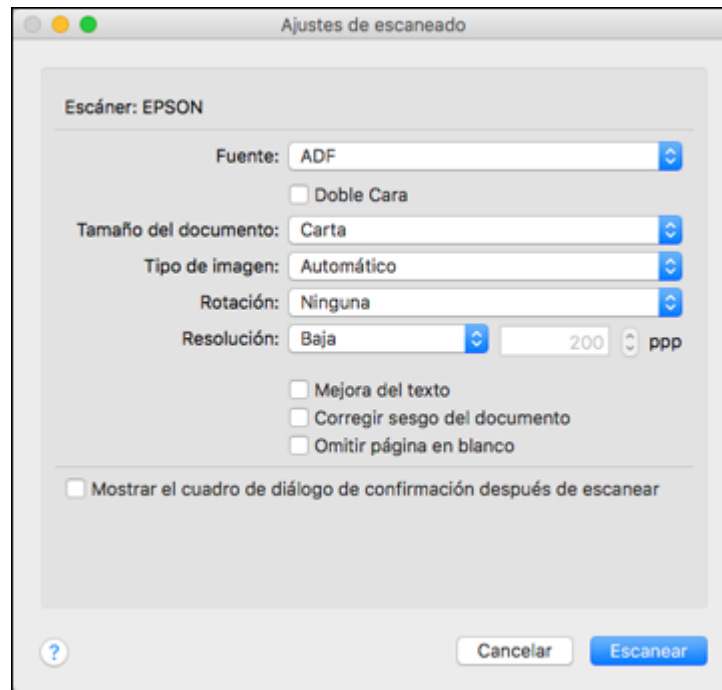

Nota: Si desea utilizar un trabajo de escaneo que creó, selecciónelo de la Lista de trabajos en la ventana de Document Capture, haga clic en el botón  Iniciar trabajo e ignore el resto de los pasos a continuación.

4. Seleccione los ajustes de escaneo que desea utilizar.

Nota: Consulte la información de Ayuda en Document Capture para obtener detalles.

5. Si desea seleccionar ajustes de escaneo detallados, cierre la ventana Ajustes de escaneado, abra el menú **Escanear** en la parte superior del escritorio de Mac y seleccione **Muestra la pantalla de configuración de EPSON Scan**.
6. Haga clic en el icono  Escanear y seleccione los ajustes de escaneo detallados que desea utilizar en la ventana de Epson Scan 2.

7. Haga clic en **Escanear**.

Verá una vista previa del archivo escaneado en la ventana de Document Capture.

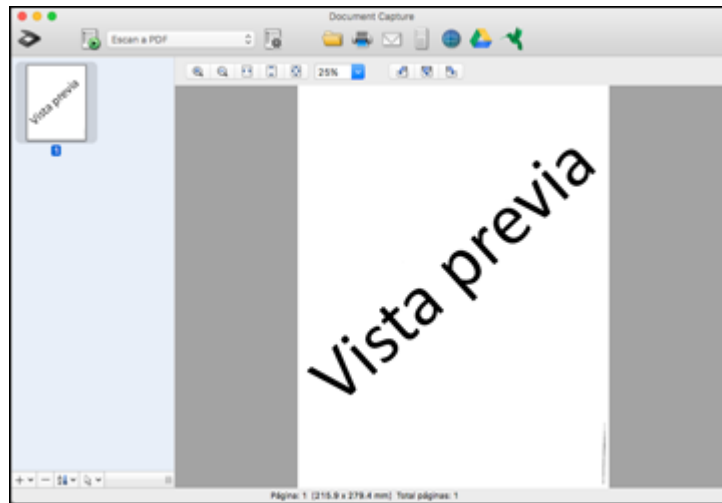

Nota: Es posible que tenga que cerrar la ventana de Epson Scan 2 para ver su archivo escaneado en la ventana de Document Capture.

8. Si desea escanear más originales y agregarlos a las imágenes actuales, haga clic en el icono +, seleccione **Adquirir del escáner** y repita los pasos anteriores.
9. Revise las imágenes escaneadas y edítelas, según sea necesario.
10. Haga clic en uno de los iconos de destino para elegir dónde desea mandar los archivos escaneados. (Si no puede ver todos los iconos, haga clic en la flecha situada a un lado de los iconos). Cambie cualquiera de los ajustes, según sea necesario.



Nota: Si va a enviar la imagen escaneada a un servidor o a un destino de la nube, necesita introducir su información de inicio de sesión.

11. Dependiendo del destino que elija, haga clic en **Aceptar** o en **Enviar** para finalizar la operación.

[Cómo añadir y asignar trabajos de escaneo con Document Capture - Mac](#)

Tema principal: [Cómo escanear con Document Capture Pro o Document Capture](#)



Temas relacionados

[Cómo colocar originales en el producto](#)

Cómo añadir y asignar trabajos de escaneo con Document Capture - Mac

Puede añadir trabajos de escaneo que contienen ajustes de escaneo específicos y utilizar los trabajos cuando escanea desde el panel de control de su producto o Document Capture. Puede guardar hasta 30 trabajos de escaneo.

Nota: Los ajustes varían según la versión de software que esté utilizando. Consulte el menú **Ayuda** en Document Capture para obtener más información.

1. Inicie el software Document Capture en una computadora conectada al producto.
2. Haga clic en el icono  Gestionar trabajo en la barra de tareas ubicada en la parte superior de la ventana.
Verá una ventana que muestra la lista de trabajos de escaneo actual.
3. Para añadir un trabajo de escaneo, haga clic en el icono **+**, introduzca un nombre para el trabajo nuevo, seleccione los ajustes, según sea necesario, y haga clic en **Aceptar**.
Ahora puede utilizar el trabajo de escaneo nuevo cuando escanea con Document Capture.
4. Para asignar un trabajo de escaneo al panel de control del producto, haga clic en el icono  o  en la parte inferior de la ventana y haga clic en **Ajustes de eventos**.
5. Seleccione los trabajos que desea asignar al panel de control del producto utilizando cualquiera de los menús desplegables.

Nota: El número de menús desplegables disponibles puede variar según el producto y los accesorios opcionales conectados a él.

6. Haga clic en **Aceptar**, luego haga clic en **Aceptar** otra vez.
Ahora puede utilizar los trabajos de escaneo añadidos cuando escanea utilizando el panel de control del producto.

Tema principal: [Cómo escanear con Document Capture - Mac](#)

Cómo introducir su nombre de usuario y contraseña para escanear

Si activó la función Control de acceso en su producto, es posible que requiera un nombre de usuario y una contraseña para escanear. Puede introducir el nombre de usuario y la contraseña en la ventana de Epson Scan 2.

Nota: Si no sabe el nombre de usuario o la contraseña, póngase en contacto con su administrador para obtener asistencia.

1. Inicie Epson Scan 2.
2. Seleccione **Ajustes** de la lista desplegable **Escáner**.

Verá esta ventana:

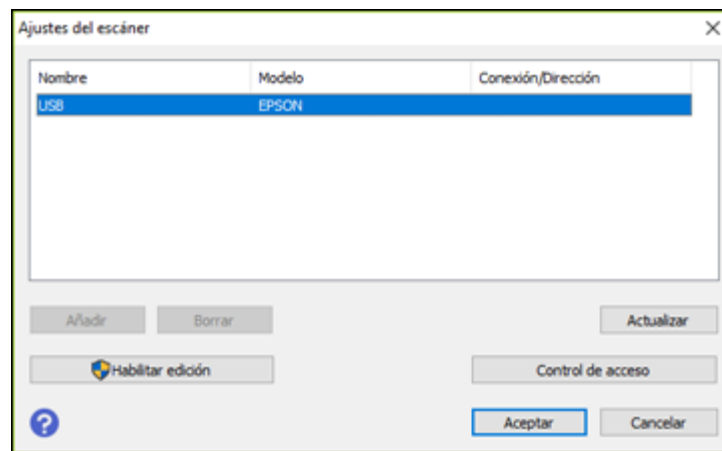

3. Seleccione **Control de acceso**.
4. Introduzca su nombre de usuario y contraseña.
5. Haga clic en **Aceptar**.

Tema principal: [Cómo escanear](#)

Cómo enviar un fax

Consulte las siguientes secciones para enviar un fax utilizando su producto.

Nota: Este producto le permite guardar nombres, números de teléfono y datos de fax en la memoria, incluso cuando está apagado. Asegúrese de restaurar todos los ajustes predeterminados si regala o se deshace del producto. Esto borrará todos los ajustes de red y datos de fax.

Nota: Cuando está utilizando el software de impresión PCL o PostScript (PS3) con el producto, puede enviar un fax utilizando los botones de la impresora o las utilidades incluidas con el software de impresión Epson estándar. Para descargar el software de impresión Epson estándar, visite la página latin.epson.com/soporte y seleccione su producto.

- [Cómo conectar un teléfono o un contestador](#)
- [Cómo configurar las funciones de fax](#)
- [Cómo configurar listas de contactos y grupos de contactos](#)
- [Cómo enviar un fax](#)
- [Cómo recibir faxes](#)
- [Cómo revisar el estado del fax](#)
- [Cómo ver un fax en la pantalla LCD \(utilizando el Buzón de fax\)](#)
- [Cómo imprimir informes de fax](#)

Cómo conectar un teléfono o un contestador

Puede conectar su producto a un enchufe telefónico de pared para enviar o recibir faxes. Si desea utilizar la misma línea telefónica para recibir llamadas, puede conectar un teléfono o un contestador al producto utilizando un cable telefónico adicional.

Nota: Es posible que no pueda usar la impresora con los siguientes tipos de líneas telefónicas o sistemas:

- Línea telefónica VoIP, tal como DSL o servicio digital de fibra óptica
- Línea telefónica digital (ISDN)
- Algunos sistemas telefónicos PBX
- Cuando tiene adaptadores (por ej., adaptadores terminales, adaptadores VoIP, separadores o router DSL) conectados entre el enchufe telefónico y la impresora

1. Conecte un extremo de un cable telefónico al enchufe telefónico de pared y conecte el otro extremo al puerto **LINE** del producto.

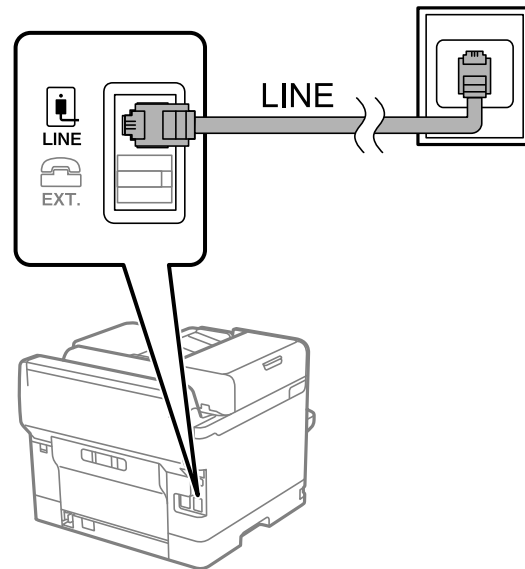

Nota: Si su línea telefónica incluye una conexión de Internet DSL o ISDN, debe conectar un filtro DSL, un adaptador de terminal ISDN o un router al enchufe de pared para poder utilizar la línea para

enviar faxes o hacer llamadas utilizando su producto. Póngase en contacto con su proveedor de servicios DSL para obtener el equipo requerido.

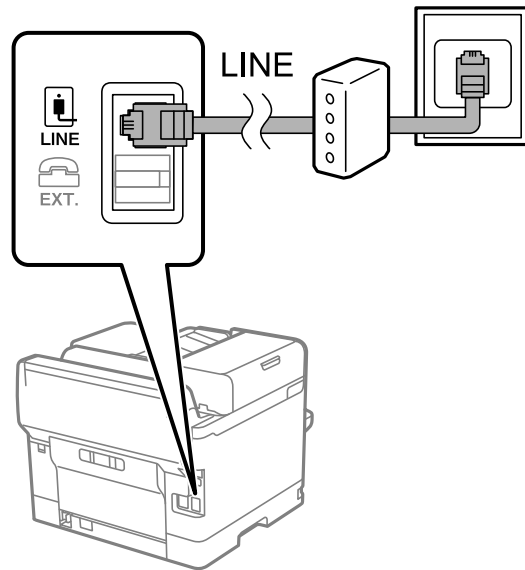

2. Si va a conectar un teléfono o un contestador al producto utilizando otro cable telefónico, retire la tapa del puerto **EXT** del producto.

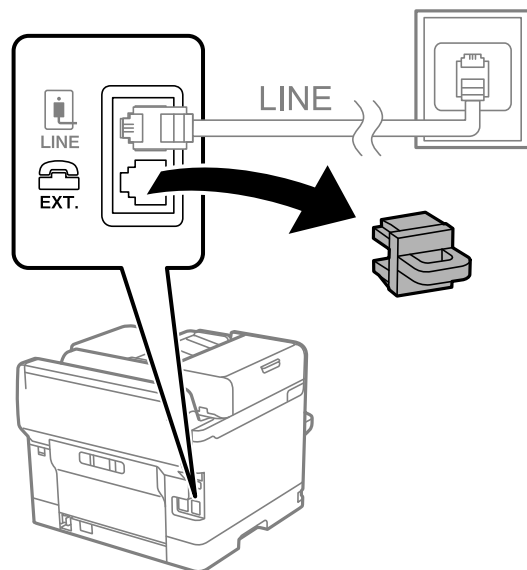

Nota: Si su teléfono tiene una función de fax, desactívela antes de conectar el teléfono. Si no puede desactivar completamente la función de fax en su teléfono, es posible que no pueda utilizarlo como un teléfono externo.

3. Conecte un extremo del otro cable al teléfono o al contestador y conecte el otro extremo al puerto **EXT** del producto.

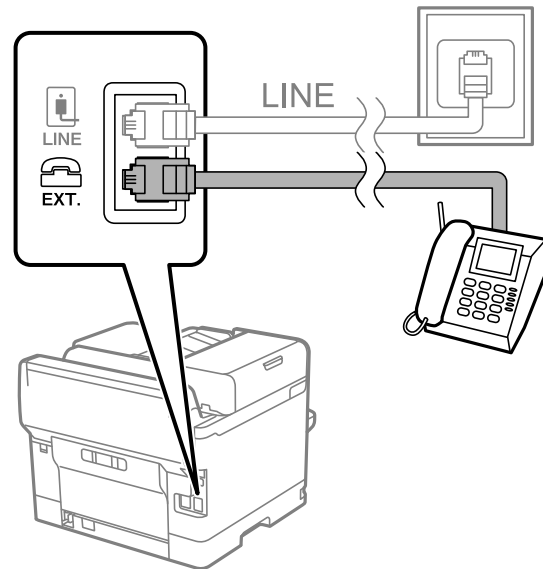

Nota: Si conecta un contestador y el ajuste Modo recep. está configurado en **Auto.**, configure el número de timbres para que el producto conteste la llamada a un valor más alto que el número de timbres que está configurado para que el contestador conteste la llamada.

Conecte el teléfono al puerto **EXT** del producto. Si divide la línea telefónica entre su teléfono y el producto, no funcionarán correctamente.

Tema principal: [Cómo enviar un fax](#)

Referencias relacionadas

[No puede recibir faxes con un teléfono conectado al producto](#)

Tareas relacionadas

[Cómo recibir un fax automáticamente](#)

[Cómo utilizar el Asistente de configuración de fax](#)

Cómo configurar las funciones de fax

Antes de enviar un fax con su producto, configure su cabecera de fax y seleccione las funciones de fax que desea utilizar.

Nota: Si deja el producto desconectado durante un largo periodo de tiempo, es posible que tenga que configurar de nuevo los ajustes de fecha y hora para los faxes.

[Cómo configurar las funciones generales de fax](#)

[Cómo seleccionar ajustes de fax avanzados](#)

[Cómo configurar la utilidad FAX Utility - Windows](#)

[Cómo configurar las funciones de fax con la utilidad FAX Utility - Mac](#)

Tema principal: [Cómo enviar un fax](#)

Cómo configurar las funciones generales de fax

Consulte las siguientes secciones para seleccionar los ajustes generales que necesita para usar las funciones de fax del producto.

[Cómo utilizar el Asistente de configuración de fax](#)

[Cómo seleccionar el tipo de línea](#)

[Cómo configurar el número de timbres](#)

Tema principal: [Cómo configurar las funciones de fax](#)

Cómo utilizar el Asistente de configuración de fax

Puede configurar los ajustes de fax generales del producto utilizando el Asistente de configuración de fax. El asistente aparece automáticamente cuando el producto se enciende por primera vez. También puede cambiar estos ajustes individualmente desde el menú Ajustes de fax.

Nota: Estos ajustes pueden ser bloqueados por un administrador. Si no puede cambiar o acceder a estos ajustes, póngase en contacto con su administrador para obtener asistencia.

1. Pulse el botón  de inicio, si es necesario.
2. Seleccione **Configuración > Ajustes generales > Ajustes de fax > Asistente config. fax.**

Verá una pantalla como esta:

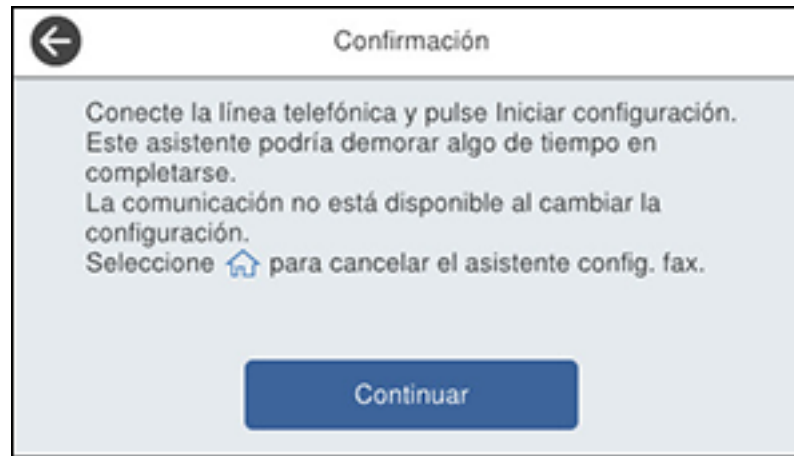

3. Seleccione **Continuar**.
4. En la pantalla Encabezado del Fax, utilice el teclado virtual para ingresar el nombre del remitente para su fuente de fax, tal como su nombre o el nombre de su negocio. Puede ingresar hasta 40 caracteres. Cuando termine, seleccione **Aceptar**.
5. En la pantalla Su N° de teléfono, utilice el teclado virtual para ingresar su número de fax, hasta 20 caracteres. Cuando termine, seleccione **Aceptar**.

Nota: El nombre y el número de teléfono en el encabezado de fax identifican el origen de los faxes que envía.

6. En la pantalla Configuración de timbre distintivo, realice una de las siguientes acciones:
 - Si se suscribe a un servicio de timbre distintivo de su compañía telefónica, seleccione **Continuar**. Seleccione el patrón de timbres que desea utilizar para faxes entrantes o seleccione **Todo**. Continúe con el siguiente paso.
 - Si no tiene un servicio de timbre distintivo, seleccione **Saltar** y continúe con el paso 9.

Nota: Los servicios de timbre distintivo le permiten tener varios números de teléfono en una línea telefónica. Cada número tiene un patrón de timbre distinto. Puede utilizar un número para llamadas de voz y otro para llamadas de fax. Seleccione el patrón de timbre asignado a las llamadas de fax

como el ajuste DRD. Si selecciona un patrón de timbres aparte de **Todo**, el ajuste Modo recep. se configura automáticamente en **Auto**.

7. En la pantalla Config. modo recibir, realice una de las siguientes acciones:
 - Si conectó un teléfono externo o un contestador al producto, seleccione **Sí** y continúe con el siguiente paso.
 - Si no conectó un teléfono externo o un contestador, seleccione **No** y continúe con el paso 9. (El ajuste Modo recep. se configura automáticamente en **Auto**.; de lo contrario, no podrá recibir faxes).
8. En la siguiente pantalla de Config. modo recibir, seleccione **Sí** para recibir faxes automáticamente o seleccione **No** para recibir faxes manualmente.

Nota: Si conecta un contestador externo y selecciona la opción para recibir faxes automáticamente, asegure que el ajuste **Tonos para responder** esté configurado correctamente. Si selecciona la opción para recibir faxes manualmente, necesita contestar cada llamada y utilizar el panel de control del producto o su teléfono para recibir faxes.

9. En la pantalla Continuar, confirme los ajustes que aparecen en la pantalla y seleccione **Continuar**, o pulse la flecha de volver para cambiar los ajustes.
10. En la pantalla Ejec. comprb. conex. fax, seleccione **Iniciar comprobación** y siga las instrucciones que aparecen en pantalla para revisar la conexión de fax e imprimir un informe de los resultados de la prueba. Si el informe indica que hay errores, pruebe las soluciones sugeridas en el informe, luego ejecute la prueba otra vez.

Si aparece la pantalla Selec. tipo de línea, seleccione el tipo de línea correcto.

Si aparece la pantalla Detección tono marc., seleccione **Deshabilitar**. Sin embargo, si deshabilita la función de detección de tono de marcado, se puede omitir el primer dígito del número de fax y enviar el fax al número equivocado.

Tema principal: [Cómo configurar las funciones generales de fax](#)

Referencias relacionadas

[FCC Compliance Statement](#)

Cómo seleccionar el tipo de línea

Si conecta el producto a un sistema telefónico PBX o a un adaptador de terminal, debe cambiar el tipo de línea del producto. El sistema PBX (conmutador privado) se utiliza en lugares de trabajo donde se debe marcar un código de acceso externo (como el número "9") para llamar a una línea externa. El

ajuste Tipo de línea predeterminado es PSTN (red telefónica pública conmutada), la cual es una línea telefónica residencial estándar.

Nota: Este ajuste puede ser bloqueado por un administrador. Si no puede cambiar o acceder a este ajuste, póngase en contacto con su administrador para obtener asistencia.

1. Pulse el botón  de inicio, si es necesario.
2. Seleccione **Configuración > Ajustes generales > Ajustes de fax > Config. básica > Tipo de línea > PBX.**

Verá una pantalla como esta:



3. Seleccione **Código acceso.**
4. Seleccione **Uso.**
5. Seleccione el campo Código acceso.
6. Utilice el teclado virtual para introducir el código de acceso (como el número "9") y seleccione **Aceptar.**

Tema principal: [Cómo configurar las funciones generales de fax](#)

Cómo configurar el número de timbres

Si conecta un contestador externo y selecciona la opción para recibir faxes automáticamente, asegure que el ajuste Tonos para responder esté configurado correctamente. El número de timbres debe ser un

valor más alto que el número de timbres que está configurado para que el contestador conteste la llamada.

Nota: Este ajuste puede ser bloqueado por un administrador. Si no puede cambiar o acceder a este ajuste, póngase en contacto con su administrador para obtener asistencia.

1. Pulse el botón  de inicio, si es necesario.
2. Seleccione **Configuración > Ajustes generales > Ajustes de fax > Config. básica > Tonos para responder**.

Verá una pantalla como esta:



3. Seleccione el número de timbres y seleccione **Aceptar**. Asegúrese de seleccionar un valor más alto que el número de timbres que está configurado para que el contestador conteste la llamada.

Nota: Un contestador contesta cada llamada más rápido que el producto, pero el producto puede detectar los tonos de fax y empezar a recibir faxes. Si contesta el teléfono y escucha un tono de fax, compruebe que el producto esté recibiendo el fax, luego cuelgue el teléfono.

Tema principal: [Cómo configurar las funciones generales de fax](#)

Cómo seleccionar ajustes de fax avanzados

Puede seleccionar una variedad de ajustes de fax avanzados.

Nota: Estos ajustes pueden ser bloqueados por un administrador. Si no puede cambiar o acceder a estos ajustes, póngase en contacto con su administrador para obtener asistencia.

1. Pulse el botón  de inicio, si es necesario.
2. Seleccione **Configuración > Ajustes generales > Ajustes de fax.**

Verá una pantalla como esta:

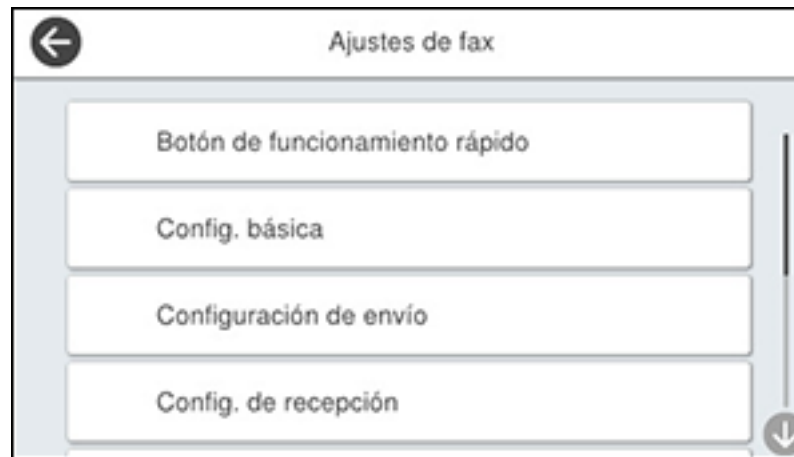

3. Seleccione el grupo de ajustes que desea cambiar.

[Config. básica - Fax](#)

[Configuración de envío - Fax](#)

[Config. de recepción - Fax](#)

[Configuración de informe - Fax](#)

[Config de seg. - Fax](#)

Tema principal: [Cómo configurar las funciones de fax](#)

Config. básica - Fax

Configure las opciones generales que desea utilizar para los faxes entrantes y salientes.

Nota: Si la tarjeta de fax opcional está instalada en su producto, aparece el menú **Configuración de línea de expansión**. Puede seleccionar ciertos ajustes para cada línea agregada.

Ajuste	Opciones	Descripción
Veloc. fax	Ráp(33.600 bps)	Establece la velocidad para enviar y recibir faxes.
	Medio(14.400 bps)	
	Baja(9.600 bps)	
ECM	Activado	Activa el Modo de corrección de errores (ECM, por sus siglas en inglés) para corregir automáticamente los errores en los datos de fax enviados o recibidos.
	Desactivado	Desactiva el Modo de corrección de errores (ECM); los faxes a color no se pueden enviar o recibir.
Detección tono marc.	Activado	Automáticamente marca el número de fax cuando el producto detecta un tono de marcado.
	Desactivado	Desactiva la detección automática del tono de marcado, la cual puede ser necesaria si el producto está conectado a un sistema de conmutación privada (PBX, por sus siglas en inglés) o a un adaptador de terminal (TA, por sus siglas en inglés). Si desactiva este ajuste, puede causar que el producto omita el primer dígito de un número de fax.
Tipo de línea	PSTN	Selecciona una línea telefónica estándar (red telefónica pública conmutada o PSTN, por sus siglas en inglés).
	PBX	Selecciona el sistema de conmutación privado (PBX, por sus siglas en inglés), que es el tipo de línea telefónica utilizado en lugares de trabajo donde se debe marcar un código de acceso, tal como el número 9, para llamar a una línea externa.
Encabezado	Su número de teléfono	Seleccione este ajuste para incluir la información del encabezado y su número de teléfono en los faxes salientes.
	Encabz fax	
Modo recep.	Manual	Le permite confirmar si un fax entrante se debe imprimir; debe tener un teléfono conectado al producto.
	Auto.	Automáticamente recibe e imprime faxes.

Ajuste	Opciones	Descripción
Timbre distintivo	Todo	Si está utilizando un servicio de timbre distintivo en su línea telefónica, su compañía telefónica asigna dos o más números de teléfono a la misma línea y cada número tiene un timbre diferente. Si está utilizando este servicio, seleccione el número de timbres para su número de fax para que su producto pueda recibir faxes en el número de timbres correcto. Seleccione Todo para líneas telefónicas que no utilizan este servicio.
	Uno	
	Doble	
	Triple	
	Doble y triple	
Tonos para responder	1 a 9	Configura el número de timbres que deben sonar antes de que el producto reciba un fax. Si el ajuste Modo recep. está configurado en Auto. y tiene un contestador conectado al producto, asegúrese de configurar este ajuste a un valor más alto que el número de timbres que está configurado para que el contestador conteste la llamada.
Recep. remota	Desactivado	Le permite empezar a recibir faxes utilizando su teléfono en vez de operar el producto (si el ajuste Modo recep. está configurado en Auto.). Cuando selecciona Activado , también debe configurar un Código inicio . Si está utilizando un teléfono inalámbrico cuyo base está conectado al producto, puede empezar a recibir el fax marcando el código utilizando el teléfono inalámbrico.
	Activado	
	Código inicio	
Fax de rechazo	Varios	Le permite rechazar automáticamente los faxes de números bloqueados, con encabezados en blanco o de contactos no reconocidos.
Guardar/Reenviar Formato de Archivo	PDF	Guarda o reenvía un fax como un archivo PDF. También puede configurar una contraseña para abrir el PDF o dar permisos de impresión y edición.
	TIFF	Guarda o reenvía un fax como un archivo TIFF.

Ajuste	Opciones	Descripción
Nube Lista de destino	Varios	Le permite al usuario registrar hasta cinco direcciones en un servicio en la nube reconocido por Epson Connect. Los faxes recibidos se pueden enviar al servicio en la nube seleccionado. Para utilizar esta función, la impresora debe estar registrada con Epson Connect.

Tema principal: [Cómo seleccionar ajustes de fax avanzados](#)

Referencias relacionadas

[FCC Compliance Statement](#)

Tareas relacionadas

[Cómo escanear utilizando el panel de control del producto](#)

[Cómo seleccionar la hora y la fecha](#)

Temas relacionados

[Cómo configurar listas de contactos y grupos de contactos](#)

Configuración de envío - Fax

Configure las opciones de envío que desea utilizar para los faxes salientes.

Ajuste	Opciones	Descripción
Enviar lote	Desactivado	Organiza los faxes salientes por destinatario en la memoria del producto y luego los envía en lotes. Puede enviar hasta cinco documentos (200 páginas en total) al mismo tiempo.
	Activado	
Guardar datos del error	Desactivado	Guarda los faxes que no se enviaron en la memoria del producto. Puede enviar los faxes de nuevo desde el menú Job/Status del producto. Cuando selecciona Activado , puede seleccionar un periodo de tiempo para almacenar los faxes guardados.
	Activado	
Tiempo de espera para el siguiente original	Desactivado	Configura el tiempo que tiene que transcurrir antes de enviar el siguiente fax.
	Activado	

Ajuste	Opciones	Descripción
Tiempo de visual. de vista previa de fax	Desactivado	Configura un tiempo para previsualizar el documento escaneado en la pantalla LCD antes de enviarlo.
	Activado	
Permitir copia de seguridad	Permitido	Le permite crear una copia de seguridad de los faxes enviados. Seleccione Fax > Ajustes de fax > Copia de seguridad para ver las copias de seguridad de los faxes.
	No permitido	

Tema principal: [Cómo seleccionar ajustes de fax avanzados](#)

Config. de recepción - Fax

Configure las opciones de guardado/reenvío que desea utilizar para los faxes entrantes.

Ajustes de guardado/reenvío

Ajuste	Opciones	Descripción
Guardado/reenvío no condicional	Guardar a bandeja entr.	Guarda los faxes recibidos a la bandeja de entrada de la impresora.
	Guardar al PC	Convierte los faxes recibidos en archivos PDF y los guarda en una computadora conectada a la impresora.
	Guardar a dispos. mem.	Convierte los faxes recibidos en archivos PDF y los guarda en un dispositivo de memoria externo conectado a la impresora.
	Enviar	Reenvía los faxes recibidos a otra máquina de fax o los convierte en archivos PDF y los reenvía a una carpeta compartida en la red o a una dirección de correo electrónico. Los faxes que reenvía se borran de la impresora.
	Notificac. correos	Envía una notificación por correo electrónico después de que se recibe, imprime, guarda o reenvía un fax.
Guardado/reenvío condicional	—	Configura las condiciones para guardar, reenviar o imprimir los faxes recibidos. Seleccione Habilitar para habilitar una condición. Seleccione el icono de flecha para ingresar condiciones y otros ajustes.

Ajuste	Opciones	Descripción
Config. común	Config. de bandeja de entrada	Configura lo que ocurre cuando la memoria de fax está llena o configura una contraseña para la bandeja de entrada. No puede configurar una contraseña si el ajuste Opciones si memoria llena ha sido configurado en Recibir e imprimir faxes .
	Asunto correo electr. a env	Especifica un tema cuando reenvía un fax a una dirección de correo electrónico.
	Config. de eliminación de documentos de caja	Seleccione Activado para automáticamente eliminar los faxes recibidos después de un periodo de tiempo determinado.

Ajustes de impresión

Ajuste	Opciones	Descripción
Reducción automática	Activado	Seleccione esta opción para reducir el tamaño de faxes grandes para que quepan en el tamaño de papel de la fuente de papel seleccionada.
	Desactivado	Seleccione esta opción para imprimir faxes grandes en su tamaño original utilizando múltiples páginas, si es necesario.
Ajustes de Dividir pág.	Eliminar datos de impresión tras dividir	Seleccione cómo dividir faxes entrantes grandes en múltiples hojas cuando utiliza la opción Reducción automática .
	Superponer al dividir	
Impresión interina	Activado (dividir en páginas)	Seleccione esta opción para dividir faxes entrantes grandes en múltiples hojas.
	Activado (Reducir hasta ajustar)	Seleccione esta opción para reducir el tamaño de faxes grandes para que quepan en el tamaño de papel de la fuente de papel seleccionada.
	Desactivado	Seleccione esta opción para imprimir faxes grandes en su tamaño original utilizando múltiples páginas, si es necesario.

Ajuste	Opciones	Descripción
Rotación auto.	Activado	Si cargó papel de tamaño A5, seleccione Activado para girar faxes entrantes en orientación horizontal para que se puedan imprimir correctamente en el papel.
	Desactivado	
Agregar información de recepción	Activado	Seleccione Activado para incluir la fecha, la hora, la información del remitente y un número de página en la cabecera de los faxes entrantes.
	Desactivado	
A doble cara	Activado	Seleccione Activado para imprimir faxes entrantes a doble cara. También puede seleccionar el ajuste Margen de encua .
	Desactivado	
Tiempo de inicio de impresión	Todas las páginas recibidas	Seleccione esta opción para imprimir faxes entrantes después de que el producto recibe todas las páginas del documento.
	Primera página recibida	Seleccione esta opción para imprimir faxes entrantes en cuanto el producto recibe la primera página del documento.
Organización impresión	Activado	Seleccione Activado para imprimir faxes entrantes de modo que las páginas se apilen en el orden correcto. (Cuando el producto tiene un bajo nivel de memoria, es posible que esta opción no esté disponible).
	Desactivado	
Tiempo susp. impr.	Desactivado	Seleccione Activado para configurar un periodo de tiempo para detener la impresión automática de faxes o informes y guardar los faxes recibidos en la memoria del producto. (Asegure que hay suficiente memoria disponible antes de utilizar esta función).
	Activado	
	Hora de parar	
	Tiempo para reiniciar	
Modo silencioso	Activado	Seleccione Activado para reducir el ruido durante la impresión (la velocidad de impresión se puede disminuir).
	Desactivado	

Tema principal: [Cómo seleccionar ajustes de fax avanzados](#)

Configuración de informe - Fax

Configure las opciones que desea utilizar para los informes de fax.

Ajuste	Opciones	Descripción
Enviando informe	Imprimir en error	Imprime un informe después de reenviar un documento recibido solo si ocurre un error.
	Imprimir	Imprime un informe después de reenviar un documento recibido.
	No imprimir	No imprime un informe después de reenviar un documento recibido.
Copia de seguridad de informe de errores	Activado	Seleccione Activado para imprimir un informe cuando ocurre un error de copia de seguridad para enviar faxes.
	Desactivado	
Impresión automática de registro del fax	Desactivado	No imprime un registro de fax.
	Activado (Cada 100)	Imprime un registro de fax después de cada 100 trabajos de fax completos.
	Encendido(hora)	Imprime un registro de fax a una hora especificada. Si el número de trabajos de fax completos excede 30, el registro de fax se imprime antes de la hora especificada.
Informe de recepción	Imprimir en error	Imprime un informe después de recibir un fax solo si ocurre un error.
	Imprimir	Imprime un informe después de recibir un fax.
	No imprimir	No imprime un informe después de recibir un fax.
Adjuntar imagen a informe	Desactivado	No incluye una imagen en el Informe de transmisión.
	Encendido (imagen grande)	Imprime un Informe de transmisión que incluye la parte superior de la primera página del documento enviado.
	Encendido (imagen pequeña)	Imprime un Informe de transmisión que incluye una imagen reducida de la primera página del documento enviado.

Ajuste	Opciones	Descripción
Disposición de registro del fax	Combinar envío y recepción	Imprime un Informe de transmisión y un Informe de recepción en la misma hoja cuando imprime un registro de fax.
	Envío y Recepción por Separado	Imprime un Informe de transmisión y un Informe de recepción en hojas separadas cuando imprime un registro de fax.
Formato del informe	Simple	Imprime un informe de fax sencillo.
	Detalle	Imprime un informe de fax que incluye los códigos de error.
Método de salida de registro del fax	Imprimir	Imprime los informes de fax.
	Guardar a dispos. mem.	Guarda los informes de fax en un dispositivo de memoria insertado en el producto. Seleccione Crear carpeta para guardar para crear una carpeta en el dispositivo de memoria insertado en el producto.
	Enviar	Reenvía los informes de fax a un destino especificado.

Tema principal: [Cómo seleccionar ajustes de fax avanzados](#)

Config de seg. - Fax

Configure las opciones de seguridad que desea utilizar para los datos de fax.

Ajuste	Opciones	Descripción
Restric. marcado directo	Desactivado	No restringe los números de fax marcados.
	Activado	Permite el envío de faxes solo a números guardados en la lista de contactos o en el historial.
	Introducir dos veces	Requiere que ingrese los números de fax dos veces para prevenir errores.
Restricciones de difusión	Desactivado	Seleccione Activado para permitir solo un número de fax por destinatario.
	Activado	
Conf. lista direcciones	Desactivado	Selecciona si se muestra o no la pantalla de confirmación del destinatario antes de que se envíe un fax.
	Activado	



Ajuste	Opciones	Descripción
Borrado aut dat cop seg	Desactivado	Automáticamente borra los datos de fax enviados o recibidos de la memoria del producto.
	Activado	
Borrar datos copia seg.	—	Borra todos los datos de fax enviados o recibidos que permanecen en la memoria del producto; ejecute esta función si va a regalar o deshacerse de su producto.

Tema principal: [Cómo seleccionar ajustes de fax avanzados](#)

Cómo configurar la utilidad FAX Utility - Windows

Puede configurar la utilidad FAX Utility para Windows para usarla con su producto.

Nota: Antes de usar la utilidad FAX Utility para Windows, asegure que haya configurado las funciones de fax en su producto utilizando el panel de control del producto. También confirme que puede enviar y recibir faxes por medio del panel de control.

- Realice una de las siguientes acciones:
 - Windows 11:** Haga clic en , luego busque **EPSON Software** y selecciónelo.
 - Windows 10:** Haga clic en  y seleccione **EPSON Software**.
 - Windows 8.x:** Navegue a la pantalla **Aplicaciones**.
 - Windows (otras versiones):** Haga clic en  o en **Inicio > Programas o Todos los programas > EPSON Software**.
- Seleccione **FAX Utility**.

La primera vez que use la utilidad FAX Utility, verá esta ventana de introducción:



3. Lea la información acerca de la utilidad FAX Utility y haga clic en **Volver a la pantalla principal** en la parte inferior de la ventana.

Verá esta ventana:



4. Haga clic en **Seleccionar impresora** y siga las instrucciones que aparecen en pantalla para transferir los ajustes de fax de su producto a la utilidad FAX Utility.

Nota: Para obtener información detallada, haga clic en **Ayuda** o en **Abrir ayuda en línea**.

Tema principal: [Cómo configurar las funciones de fax](#)

Cómo configurar las funciones de fax con la utilidad FAX Utility - Mac

Puede configurar su cabecera de fax y seleccionar los ajustes de fax con la utilidad FAX Utility para Mac.

1. En el menú Apple o en el Dock, seleccione **Preferencias del Sistema** o **Configuración del Sistema**. Seleccione **Impresión y Fax**, **Impresión y Escaneado** o **Impresoras y escáneres**, seleccione la opción **FAX** para su producto y seleccione **Opciones y recambios** u **Opciones y consumibles**. Seleccione **Utilidad** y seleccione **Abrir Utilidad Impresoras**.
2. Haga doble clic en **FAX Utility**, si es necesario.

Verá una ventana como esta:



3. Seleccione su producto **FAX** en la lista Impresora.
4. Seleccione **Ajustes de fax**.
5. Siga las instrucciones que aparecen en la pantalla de su computadora para introducir la información de su cabecera de fax y seleccionar los ajustes de fax.

Nota: Para obtener información detallada, seleccione el icono ? del programa FAX Utility.

Tema principal: [Cómo configurar las funciones de fax](#)

Cómo configurar listas de contactos y grupos de contactos

Puede crear una lista de contactos y sus números de fax para que pueda seleccionarlos rápidamente cuando vaya a enviar un fax. También puede configurar grupos de contactos para enviar un mensaje de fax a múltiples contactos.

Nota: Los contactos pueden ser bloqueados por un administrador. Si no puede cambiar o acceder a los contactos, póngase en contacto con su administrador para obtener asistencia.

[Cómo crear un contacto](#)

[Cómo editar o borrar un contacto](#)

[Cómo crear un grupo de contactos](#)



[Cómo editar o borrar un grupo de contactos](#)

Tema principal: [Cómo enviar un fax](#)

Cómo crear un contacto

Puede crear una lista de contactos para guardar los números de fax que utiliza con frecuencia.

Nota: Puede crear hasta 200 entradas combinadas de contactos y grupos de contactos.

1. Pulse el botón  de inicio, si es necesario.
2. Seleccione **Fax**.
3. Seleccione **Contactos**. Introduzca la contraseña de administrador, si es necesario.
4. Seleccione el icono .
5. Seleccione **Añadir contacto**.
6. Seleccione el número de registro que desea utilizar para el contacto que va a añadir.
7. Seleccione el campo **Nombre**, utilice el teclado virtual para introducir el nombre del contacto (hasta 30 caracteres) y seleccione **Aceptar**.
8. Seleccione el campo **Palabra índice**, utilice el teclado virtual para introducir una palabra que puede usar para buscar una entrada (hasta 30 caracteres) y seleccione **Aceptar**.

Nota: Este campo se rellena automáticamente después de introducir el nombre. Este campo es opcional.

9. Seleccione el campo **Número de fax** y utilice el teclado virtual o los botones del producto para introducir el número de fax. Puede ingresar hasta 64 caracteres. Cuando termine, seleccione **Aceptar**.



Nota: Si es necesario, ingrese un código de acceso a la línea externa (tal como el número **9**) al principio del número de fax. Si el código de acceso se configuró como el ajuste **Tipo de línea**, ingrese el signo de número **#** en vez del código.

10. Configure los ajustes **Veloc. fax**, **Subdirec.** y **Contraseña**, si es necesario.
11. Seleccione **Aceptar**.

Tema principal: [Cómo configurar listas de contactos y grupos de contactos](#)

Cómo editar o borrar un contacto

Puede editar o borrar cualquiera de los contactos en su lista.

1. Pulse el botón  de inicio, si es necesario.
2. Seleccione **Fax**.
3. Seleccione **Contactos**. Introduzca la contraseña de administrador, si es necesario.
4. Seleccione el icono  junto al contacto que desea editar o borrar.
5. Realice una de las siguientes acciones:
 - Para borrar el contacto, seleccione **Eliminar** y seleccione **Sí** en la pantalla de confirmación.
 - Para editar el contacto, seleccione **Editar**, seleccione el elemento que desea cambiar, introduzca la información correcta y seleccione **Aceptar**. Cuando termine de editar, seleccione **Aceptar**.

Tema principal: [Cómo configurar listas de contactos y grupos de contactos](#)

Cómo crear un grupo de contactos

Puede crear un grupo de contactos para que pueda enviar faxes fácilmente a varios destinatarios.

Nota: Puede crear hasta 200 entradas combinadas de contactos y grupos de contactos.

1. Pulse el botón  de inicio, si es necesario.
2. Seleccione **Fax**.
3. Seleccione **Contactos**. Introduzca la contraseña de administrador, si es necesario.

4. Seleccione el icono .
5. Seleccione **Añadir grupo**.
6. Seleccione el número de registro que desea utilizar para el grupo que va a añadir.
7. Seleccione el campo **Nombre de grupo**, utilice el teclado virtual para introducir el nombre del grupo (hasta 30 caracteres) y seleccione **Aceptar**.
8. Seleccione el campo **Palabra índice**, utilice el teclado virtual para introducir una palabra que puede usar para buscar un grupo (hasta 30 caracteres) y seleccione **Aceptar**.



Nota: Este campo se rellena automáticamente después de introducir el nombre del grupo. Este campo es opcional.

9. Seleccione **Contacto(s) agregado(s) a Grupo (obligatorio)**.
Verá su lista de contactos.
10. Seleccione cada contacto que desea incluir en su grupo.
Cada contacto seleccionado es resaltado.
11. Seleccione **Cerrar**.
12. Seleccione **Aceptar**.

Tema principal: [Cómo configurar listas de contactos y grupos de contactos](#)

Cómo editar o borrar un grupo de contactos

Puede editar un grupo de contactos existente para agregar o borrar entradas. También puede borrar el grupo entero.

1. Pulse el botón  de inicio, si es necesario.
2. Seleccione **Fax**.
3. Seleccione **Contactos**. Introduzca la contraseña de administrador, si es necesario.
4. Seleccione el icono  junto al grupo que desea editar o borrar.
5. Para editar el grupo, seleccione **Editar**.
6. Seleccione **Contacto(s) agregado(s) a Grupo (obligatorio)**.
Verá una lista de los contactos en su grupo.
7. Seleccione el contacto que desea agregar o borrar.

Cada contacto seleccionado es resaltado.

8. Seleccione **Cerrar**.
9. Seleccione **Aceptar**.

Tema principal: [Cómo configurar listas de contactos y grupos de contactos](#)

Cómo enviar un fax

Consulte las siguientes secciones para enviar faxes utilizando su producto.

[Cómo enviar un fax desde el panel de control del producto](#)

[Cómo enviar un fax con la utilidad FAX Utility - Windows](#)

[Cómo enviar un fax con la utilidad FAX Utility - Mac](#)

Tema principal: [Cómo enviar un fax](#)

Cómo enviar un fax desde el panel de control del producto

Consulte las siguientes secciones para enviar un fax utilizando el panel de control del producto.

[Cómo enviar un fax utilizando el teclado, la lista de contactos o el historial](#)

[Opciones de envío de fax](#)

[Cómo enviar un fax a una hora específica](#)

[Cómo enviar un fax a pedido](#)

[Cómo enviar un fax guardado](#)

[Cómo marcar números de fax desde un teléfono conectado al producto](#)

Tema principal: [Cómo enviar un fax](#)

Cómo enviar un fax utilizando el teclado, la lista de contactos o el historial

Puede enviar un fax desde el panel de control del producto ingresando el número de fax o seleccionando el número de la lista de contactos o del historial de fax.

Nota: Puede enviar un fax en blanco y negro a hasta 200 destinatarios al mismo tiempo, o puede enviar un fax a color a un destinatario a la vez. Si la máquina de fax del destinatario no imprime en color, su fax se envía automáticamente en blanco y negro.

Nota: El producto puede tener hasta 50 trabajos de fax en blanco y negro en la cola de fax. Puede revisar o cancelar los trabajos de fax en la cola utilizando el menú **Job/Status**.

1. Coloque el original en el producto para enviarlo por fax.

2. Pulse el botón  de inicio, si es necesario.
3. Seleccione **Fax**.

Nota: Para enviar un fax de un documento a doble cara, coloque el documento en el alimentador automático de documentos y active el ajuste **ADF a doble cara**. (No puede enviar un fax de documentos a doble cara en color).

4. Realice una de las siguientes acciones para seleccionar sus destinatarios de fax:
 - Seleccione **Teclado** e ingrese un número de fax. Cuando termine, seleccione **Aceptar**. Para agregar otro número de fax, repita los mismos pasos. Puede utilizar el teclado numérico del panel de control para ingresar un número de fax.

Nota: Si la función de marcado directo ha sido restringida, solo puede seleccionar el número de la lista de contactos o del historial de fax. Si es necesario, ingrese un código de acceso a la línea externa (como el número 9) al principio del número de fax. Si el código de acceso se configuró como el ajuste **Tipo de línea**, ingrese el signo de número **#** en vez del código. Si su número de fax requiere una pausa breve, seleccione el icono  para insertar un símbolo de pausa (–).

- Seleccione **Contactos** para mostrar la lista de contactos. Seleccione uno o más contactos (seleccione el contacto de nuevo para anular la selección). También puede seleccionar el campo **Buscar contactos** para buscar los destinatarios por nombre, nombre de índice o número de entrada. Seleccione **Cerrar** cuando termine.
- Seleccione **Recientes** para mostrar el historial de faxes enviados.

Nota: Para borrar los destinatarios, seleccione el campo **Seleccione destinatario**, seleccione el destinatario que desea eliminar y seleccione **Eliminar**.

5. Si necesita cambiar cualquier ajuste de fax, seleccione **Ajustes de fax** y seleccione sus ajustes.
6. Si desea previsualizar su fax en blanco y negro en la pantalla LCD, seleccione  **Vista pre**. (Si la vista previa no se ve correctamente, seleccione **Cancelar**, cambie la posición del documento o cambie los ajustes de fax y repita este paso).

Nota: Si no toca la pantalla de previsualización por 20 segundos, su producto envía el fax automáticamente. No puede previsualizar las imágenes cuando el ajuste Envío directo está activado.

7. Si desea guardar sus ajustes de fax para utilizarlos después, seleccione **Ajustes** y agregue una entrada nueva.

8. Seleccione el icono  **Enviar**.

Nota: Para cancelar el fax, seleccione el botón  de cancelar. También puede cancelar el trabajo o revisar el estado del trabajo del menú **Job/Status**.

El producto escanea su original y le indica cuándo necesita colocar páginas adicionales, si es necesario.

Después de escanear los originales, el producto marca el número y envía el fax.

Nota: El producto no guarda los faxes a color enviados en la memoria. Si la opción **Guardar datos del error** está activada, los faxes que no se pudieron enviar se guardan en la memoria del producto y los puede enviar de nuevo desde el menú **Job/Status**.

Tema principal: [Cómo enviar un fax desde el panel de control del producto](#)

Referencias relacionadas

[Opciones de envío de fax](#)

Tareas relacionadas

[Cómo seleccionar el tipo de línea](#)

[Cómo utilizar ajustes predefinidos](#)

Temas relacionados

[Cómo configurar listas de contactos y grupos de contactos](#)

[Cómo colocar originales en el producto](#)

Opciones de envío de fax

Mientras esté enviando un fax, puede seleccionar **Ajustes de fax** y seleccionar las siguientes opciones.

Ajuste	Opciones	Descripción
Resolución	Estándar	Ajusta la resolución de escaneo y la calidad de impresión para faxes salientes.
	Buena	
	Súper fino	
	Ultra fino	

Ajuste	Opciones	Descripción
Densidad	Varios niveles disponibles	Le permite seleccionar entre varios niveles de densidad.
Tipo original	Texto	Especifica el tipo de documento de sus originales y ajusta la calidad de las copias.
	Texto e imag.	
	Foto	
Quitar fondo	Auto.	Automáticamente elimina cualquier fondo de color en las imágenes escaneadas.
	Varios niveles disponibles	Le permite seleccionar entre varios niveles de ajuste de fondo de color.
Nitidez	Varios niveles disponibles	Le permite ajustar el nivel de nitidez de faxes salientes.
ADF a doble cara	Desactivado	Seleccione Activado para habilitar el envío de faxes a doble cara utilizando el alimentador automático de documentos. La opción Envío directo y el envío de faxes a color se deshabilitan cuando activa este ajuste.
	Activado	
Escaneo continuo (ADF)	Desactivado	Seleccione Activado para que el producto le pregunte si desea escanear otra página después de que un documento en el alimentador automático de documentos se termine de escanear.
	Activado	
Tamaño original (cristal)	Varios tamaños	Seleccione el tamaño del documento colocado en el cristal del escáner o seleccione Detección automática para que el producto detecte el tamaño del documento automáticamente.
	Detección automática	
Modo de color	B/N	Seleccione si desea escanear imágenes en color o en blanco y negro.
	Color	
Envío directo	Desactivado	Seleccione Activado para enviar faxes en blanco y negro a un solo destinatario en cuanto se realice la conexión, sin guardar la imagen escaneada a la memoria. No puede utilizar este ajuste cuando envía un fax a color o cuando envía un fax a múltiples destinatarios.
	Activado	

Ajuste	Opciones	Descripción
Envío prioritario	Desactivado	Seleccione Activado para enviar el fax actual antes de los faxes esperando a ser enviados.
	Activado	
Enviar fax más tarde	Desactivado	Seleccione Activado para enviar el fax actual a una hora seleccionada.
	Activado	
Agregar info. de remitente	Desactivado	Le permite incluir un encabezado, su número de teléfono o una lista de destinos en la ubicación seleccionada de sus faxes salientes.
	Fuera de la imagen	
	Dentro de la imagen	
Notificar resultado env.	Desactivado	Envía una notificación a la dirección de correo electrónico seleccionada cuando se envía un fax saliente.
	Activado	
Informe de transmisión	Imprimir en error	Le permite seleccionar cuándo se imprimen los informes de transmisión.
	Imprimir	
	No imprimir	
Copia de seguridad	Desactivado	Guarda una copia del fax escaneado y lo envía a la dirección de correo electrónico o carpeta de red/FTP seleccionada.
	Activado	

Tema principal: [Cómo enviar un fax desde el panel de control del producto](#)

Cómo enviar un fax a una hora específica

Puede enviar un fax a una hora de su preferencia.

Nota: Asegure que los ajustes de fecha y hora del producto estén correctos. Cuando utiliza esta opción, solo puede enviar un fax en blanco y negro.

1. Coloque el original en el producto para enviarlo por fax.
2. Pulse el botón  de inicio, si es necesario.
3. Seleccione **Fax**.
4. Introduzca un número de fax o seleccione un número de la lista de **Contactos** o **Recientes**.
5. Seleccione **Ajustes de fax**.

6. Seleccione **Enviar fax más tarde**.
7. Seleccione **Activado**.
8. Seleccione **Hora**, utilice el teclado virtual para introducir la hora que desea y seleccione **Aceptar**.
9. Seleccione el icono  **Enviar**.

Nota: Para cancelar el fax, seleccione el botón  de cancelar.

Después de escanear los originales, el producto marca el número y envía el fax a la hora especificada.

Nota: Si el producto está apagado a la hora especificada, el fax se envía cuando lo vuelva a encender.

Tema principal: [Cómo enviar un fax desde el panel de control del producto](#)

Referencias relacionadas

[Opciones de envío de fax](#)

Tareas relacionadas

[Cómo seleccionar la hora y la fecha](#)



Temas relacionados

[Cómo configurar listas de contactos y grupos de contactos](#)

[Cómo colocar originales en el producto](#)

Cómo enviar un fax a pedido

Puede guardar un documento escaneado (hasta 100 páginas en blanco y negro) y enviarlo automáticamente cuando otra máquina de fax lo pida. Otros usuarios de fax pueden recibir el documento llamando a su número de fax y utilizando la función de recepción de sondeo en sus máquinas de fax.

1. Coloque el original en el producto para enviarlo por fax.
2. Pulse el botón  de inicio, si es necesario.
3. Seleccione **Buzón de fax**.
4. Seleccione **Envío poll/Cartel**.
5. Seleccione **Envío de sondeo**.
6. Revise los ajustes de Buzón de envío de sondeo. Si necesita realizar cambios, seleccione el icono  y seleccione **Configuración**. Realice los cambios necesarios y seleccione **Aceptar**.

7. Seleccione **Agregar documento**.
8. Revise los Ajustes de fax. Realice los cambios necesarios.
9. Seleccione el icono  **Guardar**.

Su documento se escanea y se guarda hasta que lo sobrescribe o lo borra.

Solo puede guardar un documento a la vez. Los documentos subsiguientes sobrescriben el documento existente. También puede borrar un documento guardado desde el menú **Job/Status**.

Tema principal: [Cómo enviar un fax desde el panel de control del producto](#)

Referencias relacionadas



[Opciones de envío de fax](#)

Temas relacionados

[Cómo colocar originales en el producto](#)

Cómo enviar un fax guardado

Puede guardar hasta 10 documentos escaneados en blanco y negro (200 páginas en total) y enviarlos cuando sea necesario.

1. Coloque el original en el producto para enviarlo por fax.
2. Pulse el botón  de inicio, si es necesario.
3. Seleccione **Fax**.
4. Seleccione el icono .
5. Seleccione **Fax extendido**.
6. Seleccione **Almacenar datos de fax** y seleccione **Activado**.
7. Seleccione **Cerrar**.
8. Seleccione cualquier otro ajuste de fax, según sea necesario, luego seleccione **Cerrar**.
9. Seleccione el icono  **Guardar**.

Su documento se escanea, se guarda y lo puede previsualizar brevemente.

10. Cuando esté listo para enviar el documento, pulse el botón  de inicio, si es necesario, y seleccione **Buzón de fax**.
11. Seleccione **Doc. guardados**.
12. Seleccione el trabajo de fax guardado que desea enviar.

13. Seleccione el icono  **Enviar**.

Se envía el fax seleccionado.

Tema principal: [Cómo enviar un fax desde el panel de control del producto](#)

Referencias relacionadas

[Opciones de envío de fax](#)

Temas relacionados

[Cómo colocar originales en el producto](#)

Cómo marcar números de fax desde un teléfono conectado al producto

Si tiene un teléfono conectado al puerto **EXT** del producto, puede enviar un fax marcando el número de fax utilizando el teléfono conectado al producto. Si el número de teléfono y el número de fax del destinatario son el mismo, puede hablar con el destinatario antes de enviar el fax.

1. Coloque el original en el producto para enviarlo por fax.
2. Pulse el botón  de inicio, si es necesario.
3. Marque el número de fax utilizando el teléfono conectado al producto. Hable con el destinatario, si es necesario.

Nota: Si está utilizando una tarjeta telefónica prepagada, introduzca el número y la contraseña requerida para utilizar la tarjeta antes de introducir el número de fax del destinatario.

4. Seleccione **Fax** en la pantalla LCD.
5. Seleccione **Ajustes de fax** y seleccione cualquier otro ajuste, según sea necesario.

Nota: El producto se comunica con la máquina de fax del destinatario. No cuelgue el teléfono.

6. Cuando escuche un tono de fax, seleccione  **Enviar** para empezar a enviar el fax.

Nota: Si la máquina de fax del destinatario no imprime en color, su fax se envía automáticamente en blanco y negro.

7. Cuelgue el teléfono.

Tema principal: [Cómo enviar un fax desde el panel de control del producto](#)

Referencias relacionadas

[Opciones de envío de fax](#)

Temas relacionados

[Cómo colocar originales en el producto](#)

Cómo enviar un fax con la utilidad FAX Utility - Windows

Puede enviar un fax desde un programa de impresión compatible con Windows. Puede enviar hasta 100 páginas por fax, incluyendo la portada de fax.

1. Abra el archivo que desea enviar por fax y seleccione el comando de impresión.

Verá una ventana como esta:

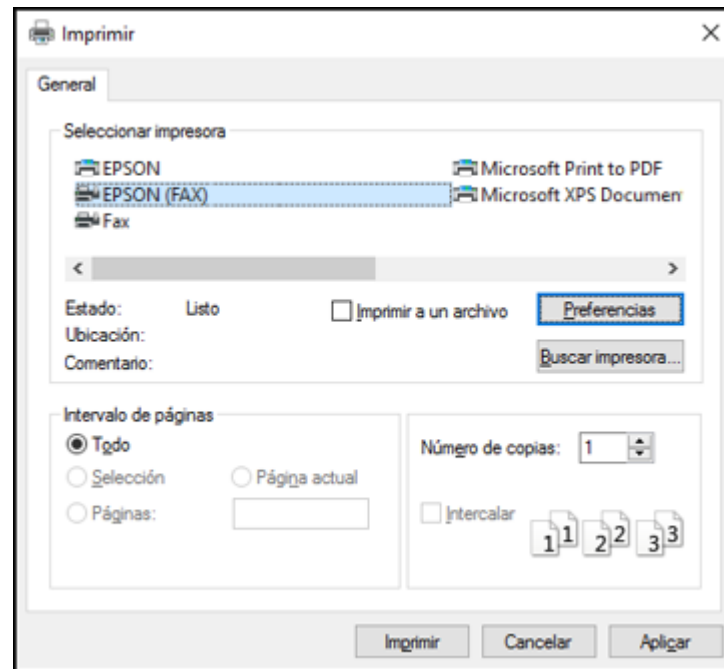

2. Seleccione su producto con la opción **FAX** como la impresora.

3. Para cambiar los ajustes Tamaño papel, Orientación, Color, Calidad imagen o Densidad carácter, haga clic en el botón **Preferencias** o **Propiedades**.

Nota: Si ve un botón llamado **Configuración**, **Impresora** u **Opciones**, haga clic en él. Luego, haga clic en **Preferencias** o en **Propiedades** en la siguiente pantalla. Para obtener más información sobre cómo seleccionar los ajustes de impresión de fax, haga clic en **Ayuda**.

4. Seleccione el Intervalo de páginas, según sea necesario. (Deje el Número de copias configurado en **1**).
5. Haga clic en **Imprimir** o en **Aceptar**.

Si es la primera vez que va a enviar un fax, verá una ventana como ésta:

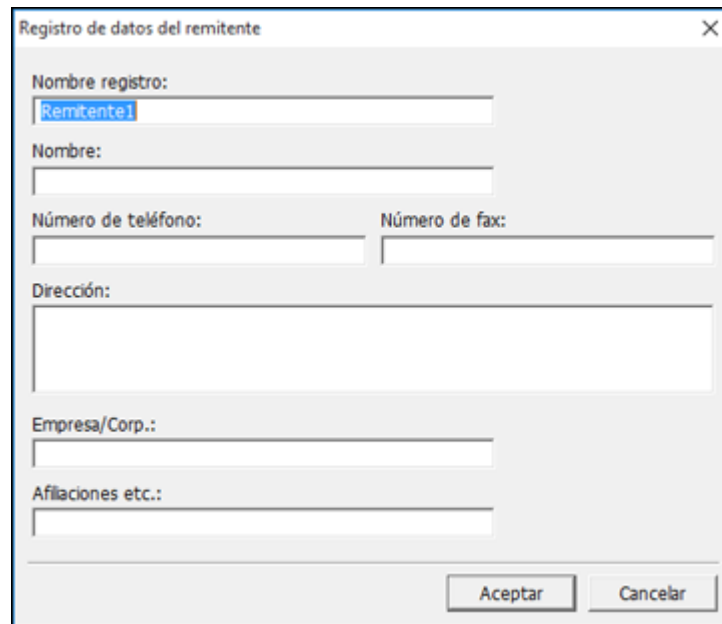

The image shows a dialog box titled "Registro de datos del remitente" (Sender Data Registration). It contains several input fields for user information:

- Nombre registro:** A text box containing "Remitente1".
- Nombre:** An empty text box.
- Número de teléfono:** An empty text box.
- Número de fax:** An empty text box.
- Dirección:** A large empty text area.
- Empresa/Corp.:** An empty text box.
- Afilaciones etc.:** An empty text box.

At the bottom right, there are two buttons: "Aceptar" (Accept) and "Cancelar" (Cancel).

6. Introduzca los datos del remitente para que los destinatarios puedan identificar el origen del fax. Luego, haga clic en **Aceptar** para guardar los datos del remitente.

Verá una ventana como esta:

The screenshot shows a window titled "Ajustes destinatario (1 / 3)". At the top right, it says "Total destinatario: 0". Below this is a table with the following columns: "Nombre/Nombre de gr...", "Número de fax", "Empresa/Corp.", and "Afiliaciones etc.". The table is currently empty. Below the table are two buttons: "Añadir" and "Borrar".

Below the buttons are two tabs: "Agenda telef." and "Marcado manual". The "Agenda telef." tab is selected. In this tab, there are four input fields: "Nombre:", "Número de fax:", "Título:" (with a dropdown arrow), and "Empresa/Corp.:". There is also a field for "Afiliaciones etc.:". A note below the "Número de fax:" field says: "El guión '-' significa pausa; no lo use para escribir números de teléfono." At the bottom of the form are two buttons: "Registrar en agenda telef. ..." and "Anular".

At the very bottom of the window are four navigation buttons: "< Anterior", "Siguiente >", "Cancelar", and "Ayuda".

7. Introduzca el nombre y el número de fax del destinatario o seleccione un destinatario de la libreta de direcciones, luego haga clic en **Siguiente**.

Nota: Para obtener instrucciones detalladas sobre Epson FAX Utility, haga clic en el botón **Ayuda**.

8. Seleccione una portada e introduzca un tema y un mensaje, luego haga clic en **Siguiente**.
9. Haga clic en **Enviar** para transmitir el fax.

Tema principal: [Cómo enviar un fax](#)

Cómo enviar un fax con la utilidad FAX Utility - Mac

Puede enviar un fax desde un programa de impresión compatible con Mac utilizando el programa FAX Utility. Puede enviar hasta 100 páginas por fax, incluyendo la portada de fax.

1. Abra el archivo que desea enviar por fax.
2. Seleccione el comando de impresión en su aplicación.

Nota: Es posible que tenga que seleccionar un icono de impresión en la pantalla, la opción **Imprimir** en el menú **Archivo** u otro comando. Consulte la utilidad de ayuda de su aplicación para obtener detalles.

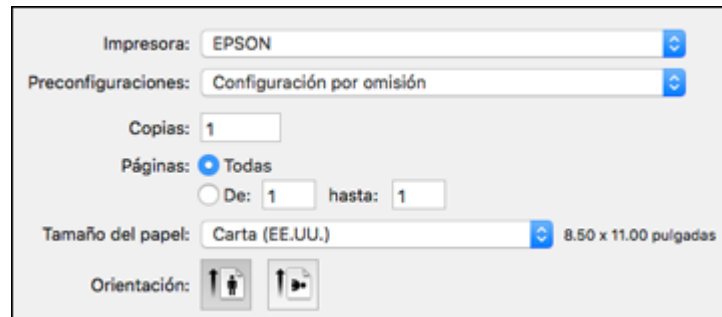

Nota: La ventana de impresión puede ser diferente, dependiendo de la versión de Mac OS y la aplicación que está utilizando.

3. Seleccione su producto con la opción **FAX** como el ajuste **Impresora**.
4. Si es necesario, haga clic en la flecha situada al lado del ajuste Impresora o en el botón **Mostrar detalles** para ampliar la ventana de impresión.
5. Seleccione el número de páginas que va a enviar por fax como el ajuste **Páginas**.

Nota: Deje el ajuste **Copias** configurado en **1**.

6. Seleccione **Ajustes destinatario** en el menú desplegable.

Verá esta ventana:

Ajustes destinatario

Lista destinatarios:

Nombre	Empresa/Corp.	Número de fax
--------	---------------	---------------

Añadir:

Nombre:

Empresa/Corp.:

Número de fax:

Solamente se puede escribir un guión (-) al principio del número de teléfono porque significa una pausa al marcar.

Prefijo de acceso al exterior:

Cancelar Fax

7. Realice una de las siguientes acciones para elegir su destinatario.
 - Seleccione un nombre o un grupo de la **Lista destinatarios**.
 - Introduzca un nombre, la compañía y el número de fax y haga clic en el botón +.
 - Haga clic en el icono  y seleccione un destinatario de su libreta de direcciones.
8. Seleccione **Ajustes de fax** en el menú desplegable.

Verá esta ventana:

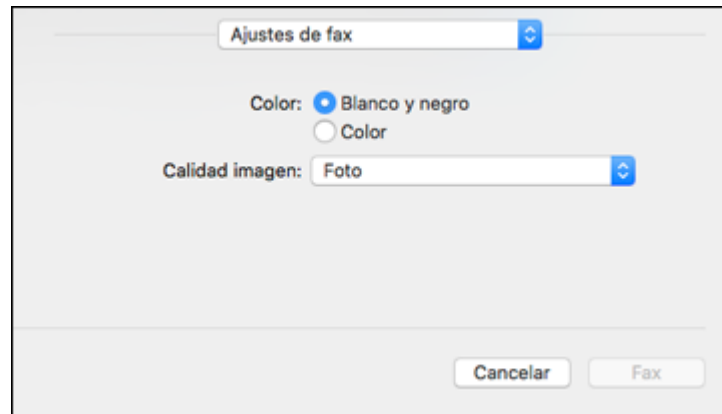

9. Seleccione los ajustes **Color** y **Calidad imagen** que desea utilizar para el fax.
10. Haga clic en **Fax**.

Tema principal: [Cómo enviar un fax](#)

Cómo recibir faxes

Consulte las siguientes secciones para recibir faxes con su producto.

[Cómo recibir un fax](#)

[Cómo recibir un fax automáticamente](#)

[Cómo recibir un fax manualmente](#)

[Cómo reenviar los faxes recibidos](#)

[Cómo recibir un fax por ciclo de sondeo](#)

Tema principal: [Cómo enviar un fax](#)

Cómo recibir un fax

Su producto automáticamente recibirá e imprimirá un fax cuando el ajuste Modo recep. está configurado en **Auto**.

Si conectó un teléfono al producto para que pueda usar la misma línea telefónica para faxes y llamadas de voz, también puede configurar el producto para recibir faxes manualmente. Esto le permite confirmar si hay un tono de fax utilizando el teléfono y luego pulsar un botón del producto para recibir el fax.

Asegúrese de cargar papel en el producto y seleccionar los ajustes de fax antes de recibir un fax.

Tema principal: [Cómo recibir faxes](#)

Cómo recibir un fax automáticamente

Para recibir un fax automáticamente, compruebe que el ajuste Modo recep. esté configurado en **Auto**. (el ajuste predeterminado del producto).

Para cambiar el ajuste Modo recep., si es necesario, seleccione **Configuración > Ajustes generales > Ajustes de fax > Config. básica > Modo recep.**

Si tiene un contestador conectado al producto, asegúrese de configurar el ajuste **Tonos para responder** a un valor más alto que el número de timbres que está configurado para que el contestador conteste la llamada. Por ejemplo, si el contestador está programado para contestar después del cuarto timbre, configure el producto para que conteste en el quinto timbre o después.

Tema principal: [Cómo recibir faxes](#)

Referencias relacionadas

[Config. básica - Fax](#)

Tareas relacionadas

[Cómo recibir un fax manualmente](#)

Cómo recibir un fax manualmente

Puede configurar su producto para recibir faxes manualmente configurando el ajuste Modo recep. en **Manual**. Esto le permite confirmar si hay un tono de fax en el teléfono conectado al producto antes de recibir un fax.

1. Para cambiar el ajuste Modo recep., seleccione **Configuración > Ajustes generales > Ajustes de fax > Config. básica > Modo recep.** y seleccione **Manual**.
2. Cuando suene el teléfono conectado al producto, conteste la llamada.
3. Si escucha un tono de fax, seleccione **Fax** en la pantalla LCD.
4. Seleccione **Enviar/Recibir**.
5. Seleccione **Recibir**.
6. Seleccione el icono  **Recibir** para empezar a recibir el fax.
7. Cuelgue el teléfono.

Tema principal: [Cómo recibir faxes](#)

Referencias relacionadas

[Config. básica - Fax](#)

Tareas relacionadas

[Cómo recibir un fax automáticamente](#)

Cómo reenviar los faxes recibidos

Puede reenviar los faxes recibidos a otra máquina de fax o convertir los faxes en documentos PDF y reenviarlos a una carpeta compartida en la red o a una dirección de correo electrónico. Los faxes que reenvía se borran de la memoria del producto. Antes de utilizar esta función, asegure que la fecha y la hora estén configuradas correctamente, que el destino del reenvío esté configurado en la lista de contactos y que los ajustes del servidor de correo electrónico estén configurados.

1. Pulse el botón  de inicio, si es necesario.
2. Seleccione **Configuración > Ajustes generales > Ajustes de fax > Config. de recepción > Ajustes de guardado/reenvío > Guardado/reenvío no condicional > Enviar > Sí.**

Nota: Si desea imprimir el fax automáticamente antes de reenviarlo, seleccione **Sí e imprimir.**

3. Seleccione **Agregar entrada** y seleccione los destinos de reenvío de la lista de contactos.
4. Cuando termine de seleccionar los destinos de reenvío, seleccione **Cerrar.**
5. Confirme los destinos de reenvío que se muestran en la pantalla LCD y seleccione **Cerrar.**
6. Seleccione una opción de **Opciones al fallar el reenvío** para elegir si desea imprimir los faxes o guardarlos en la bandeja de entrada de la impresora si falla el reenvío de los faxes recibidos.



Tema principal: [Cómo recibir faxes](#)

Cómo recibir un fax por ciclo de sondeo

Puede utilizar un ciclo de sondeo para recibir un fax de otra máquina de fax (tal como un servicio de información de fax).

Nota: No puede utilizar un ciclo de sondeo para recibir un fax de un servicio de información de fax que utiliza instrucciones auditivas.

1. Pulse el botón  de inicio, si es necesario.
2. Seleccione **Fax.**



3. Seleccione el icono .
4. Seleccione **Fax extendido**.
5. Configure el ajuste **Recepción de sondeo** en **Activado**.
6. Seleccione **Cerrar**.
7. Seleccione **Cerrar**.
8. Introduzca el número de fax del remitente que le va a enviar un fax.
9. Seleccione el icono  **Sondeo** para empezar a recibir el fax.

Tema principal: [Cómo recibir faxes](#)

Cómo revisar el estado del fax

Puede revisar el estado de los trabajos de fax actuales o los faxes que se han recibido o enviado en el panel de control del producto.

1. Pulse el botón  **Job/Status** (Estado). Seleccione la ficha **Job/Status**, si es necesario.
2. Realice una de las siguientes acciones:
 - Para revisar el estado de los trabajos de fax actuales, seleccione el trabajo de fax que desea revisar.
 - Para revisar el historial de los faxes que se han enviado, recibido o guardado, seleccione **Registro** y seleccione el trabajo que desea revisar.

Nota: Si aparece un icono de número encima del icono  en la pantalla LCD del producto o el indicador  **Received Fax** (Fax Recibido) está parpadeando, significa que los faxes recibidos se han guardado temporalmente en la memoria del producto.



Tema principal: [Cómo enviar un fax](#)

Cómo ver un fax en la pantalla LCD (utilizando el Buzón de fax)

Puede guardar los faxes recibidos en la memoria del producto y verlos en la pantalla LCD.

Nota: La bandeja de entrada puede ser bloqueada por un administrador. Si no puede acceder a la bandeja de entrada, póngase en contacto con su administrador para obtener asistencia.

1. Pulse el botón  de inicio, si es necesario.



2. Seleccione **Configuración > Ajustes generales > Ajustes de fax > Config. de recepción > Ajustes de guardado/reenvío > Guardado/reenvío no condicional**.
3. Configure el ajuste **Guardar a bandeja entr.** en **Activado**.
4. Pulse el botón  de inicio.
5. Seleccione **Buzón de fax**.
6. Realice una de las siguientes acciones:
 - Seleccione **Band. de entrada/Confi.** para ver los documentos recibidos.
 - Seleccione **Doc. guardados** para ver los documentos guardados que no se han enviado cuando el ajuste **Almacenar datos de fax** está configurado en **Activado**.
 - Seleccione **Envío de sondeo/Cartel de anuncios** para ver los documentos que están guardados para el sondeo de fax.
7. Seleccione el fax que desea ver.
Verá el fax en la pantalla.
8. Seleccione el icono .
9. Seleccione una de las opciones para imprimir o borrar y siga las instrucciones que aparecen en pantalla.

Nota: Borre los faxes después de imprimirlos o verlos en la pantalla para que no se llene la memoria del producto. Cuando la memoria está llena, solo puede reenviar o imprimir los faxes entrantes.

Tema principal: [Cómo enviar un fax](#)

Cómo imprimir informes de fax

Puede imprimir varios tipos de informes de fax cuando sea necesario. También puede imprimir el registro de fax automáticamente activando el ajuste **Impresión automática de registro del fax**.

1. Pulse el botón  de inicio, si es necesario.
2. Seleccione **Fax**.
3. Seleccione el icono .
4. Seleccione **Informe del fax**.
5. Seleccione el informe de fax que desea imprimir.

[Opciones de Informe del fax](#)

Tema principal: [Cómo enviar un fax](#)

Opciones de Informe del fax

Seleccione el informe de fax o la lista que desea imprimir.

Última transmisión

Seleccione esta opción para imprimir un informe del último fax que se envió o recibió por medio del ciclo de sondeo.

Registro del fax

Seleccione esta opción para ver o imprimir un informe de las transmisiones de fax más recientes.

Doctos de fax almacenados

Seleccione esta opción para imprimir una lista de los trabajos de fax actualmente guardados en la memoria del producto.

Lista de configs. del fax

Seleccione esta opción para imprimir una lista de los ajustes de comunicación de fax actualmente seleccionados.

Lista guarda/reenvío condicion

Seleccione esta opción para imprimir una lista de los ajustes de guardado/reenvío condicionales actuales.

Traza de protocolo

Seleccione esta opción para imprimir un informe detallado para el último fax enviado o recibido.

Tema principal: [Cómo imprimir informes de fax](#)

Cómo utilizar dispositivos USB externos con su producto

Siga las siguientes instrucciones para trabajar con un dispositivo USB externo conectado a su producto.

[Cómo conectar un dispositivo USB](#)

[Cómo desconectar un dispositivo USB](#)

[Cómo ver e imprimir fotos utilizando la pantalla LCD](#)

[Cómo transferir archivos en un dispositivo USB](#)

Cómo conectar un dispositivo USB

Conecte un dispositivo USB o su cable USB al puerto USB situado en la parte frontal del producto.

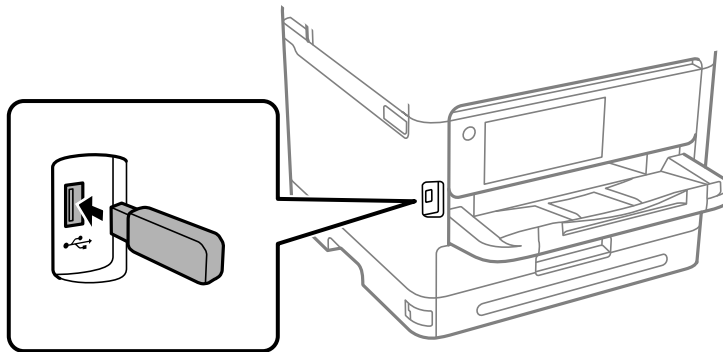

Nota: Epson no garantiza la compatibilidad de su dispositivo. Compruebe que los archivos en el dispositivo sean compatibles con el producto.

Tema principal: [Cómo utilizar dispositivos USB externos con su producto](#)

Referencias relacionadas

[Especificaciones de dispositivos externos USB](#)

Tareas relacionadas

[Cómo desconectar un dispositivo USB](#)

Cómo desconectar un dispositivo USB

Después de que termine de usar un dispositivo USB, siga los siguientes pasos para retirarlo.

1. Si el producto está conectado a su computadora mediante un cable USB, realice una de las siguientes acciones:
 - **Windows:** Abra la utilidad **Mi PC, Equipo, Este equipo** o **Explorador de Windows**. A continuación, haga clic con el botón derecho del mouse en el nombre del dispositivo USB (que aparece como un disco extraíble) y seleccione **Expulsar**.
 - **Mac:** Arrastre el icono del disco extraíble de su dispositivo USB desde el escritorio a la papelera.

Precaución: No retire un dispositivo USB antes de finalizar el procedimiento anterior o podría perder los datos de la unidad flash.

2. Retire el dispositivo USB o el cable del puerto USB situado en la parte delantera del producto.

Tema principal: [Cómo utilizar dispositivos USB externos con su producto](#)

Cómo ver e imprimir fotos utilizando la pantalla LCD

Consulte las siguientes secciones para ver e imprimir fotos u otros archivos que se muestran en la pantalla LCD del producto.

[Cómo imprimir fotos JPEG](#)

[Cómo imprimir archivos TIFF y PDF](#)

Tema principal: [Cómo utilizar dispositivos USB externos con su producto](#)

Cómo imprimir fotos JPEG



Puede seleccionar fotos JPEG para imprimirlas a medida que las ve en la pantalla LCD.

1. Pulse el botón  de inicio, si es necesario.
2. Seleccione **Dispositivo de memoria**.
3. Seleccione **JPEG**.

Nota: Si tiene más de 999 imágenes JPEG en su dispositivo, las imágenes se dividen en grupos y primero debe seleccionar el grupo que desea ver.

4. Realice una de las siguientes acciones para seleccionar sus fotos:
 - En **Vista mosaico**, seleccione las imágenes en miniatura de las fotos que desea imprimir.
 - En **Vista individual**, seleccione la imagen en miniatura de la foto que desea imprimir, luego pulse el botón de flecha izquierda o derecha para desplazarse por las fotos adicionales y

seleccionarlas, o seleccione **Vista mosaico** para volver a la vista de la imagen en miniatura y seleccione fotos adicionales.

- Para seleccionar todas las fotos, seleccione el icono  de menú y seleccione **Selec. todas las imágenes**.
5. Seleccione **Continuar con la impresión**.
 6. Para cambiar los ajustes de impresión, seleccione **Config. básica** y seleccione los ajustes necesarios.
 7. Para ajustar las fotos (los ajustes solo modifican las copias impresas, no los archivos originales), seleccione **Avanzado** y realice los ajustes necesarios.
 8. Utilice el teclado numérico del panel de control o seleccione **Copias** en la pantalla LCD y utilice el teclado numérico virtual para seleccionar el número de copias (hasta 99).
 9. Cuando esté listo para imprimir, seleccione el icono  **Imprimir**.

Nota: Para cancelar la impresión, seleccione el botón  de cancelar o seleccione **Cancelar** en la pantalla LCD, luego seleccione **Cancelar** para confirmar.

Opciones de ajustes de impresión - Modo JPEG

Tema principal: [Cómo ver e imprimir fotos utilizando la pantalla LCD](#)

Opciones de ajustes de impresión - Modo JPEG

Seleccione los ajustes de impresión que desea utilizar para imprimir un JPEG desde un dispositivo USB.

Nota: Es posible que no todas las opciones o ajustes estén disponibles, dependiendo del formato del archivo.

Config. básica

Ajustes de impresión	Opciones disponibles	Descripción
Configuración de papel	Varios ajustes de tamaño y tipo de papel	Seleccione la fuente de papel que desea utilizar.
B/N	—	Imprime una foto a color en blanco y negro.

Ajustes de impresión	Opciones disponibles	Descripción
Color	—	Imprime una foto a color utilizando los colores originales.

Ajustes de Avanzado

Ajustes de impresión	Opciones disponibles	Descripción
Diseño	1 por cara	Imprime una foto por página.
	20 por cara	Imprime 20 fotos por página.
	Índice	Imprime miniaturas de fotos numeradas con la información de datos.
Ajustar marco	Activado	Automáticamente recorta la foto para que se ajuste a la composición de fotos seleccionada.
	Desactivado	Desactiva el recorte automático.
Calidad	Estándar	Proporciona una buena calidad para la mayoría de las impresiones.
	La mejor	Proporciona la calidad más alta para copias especiales.
Fecha	Diferentes formatos de fecha	Imprime la fecha en la que se tomó la foto en la foto utilizando el formato seleccionado.
Corregir foto	Varios ajustes	Automáticamente ajusta el brillo, el contraste y la saturación de la foto según el ajuste seleccionado.
	Mejora desactivada	Desactiva los ajustes automáticos.
Corregir ojos rojos	Desactivado	Automáticamente corrige el efecto de ojos rojos en las fotos; consulte la Nota al pie de la tabla.
	Activado	



Nota: El ajuste **Corregir ojos rojos** hace correcciones a las impresiones, no a los archivos de fotos originales. Dependiendo del tipo de foto, se pueden corregir otras partes de la imagen aparte de los ojos.

Tema principal: [Cómo imprimir fotos JPEG](#)

Cómo imprimir archivos TIFF y PDF

Puede seleccionar e imprimir archivos en formato TIFF o PDF desde una unidad flash USB.

Nota: La impresora WF-C5810 no admite la impresión de archivos PDF desde un dispositivo USB.

1. Pulse el botón  de inicio, si es necesario.
2. Seleccione **Dispositivo de memoria**.
3. Seleccione **TIFF** o **PDF** (WF-C5890).
Verá una lista de los archivos disponibles.
4. Seleccione el archivo que desea imprimir.
Verá los datos del archivo.
5. Realice una de las siguientes acciones, según sea necesario:
 - Para imprimir más de una copia, utilice el teclado numérico del panel de control o seleccione **Copias** en la pantalla LCD y utilice el teclado numérico virtual para seleccionar el número de copias (hasta 99).
 - Para cambiar los ajustes de impresión, seleccione **Config. básica** o **Avanzado** y seleccione los ajustes necesarios.
6. Cuando esté listo para imprimir, seleccione el icono  **Imprimir**.

Nota: Para cancelar la impresión, seleccione el botón  de cancelar o seleccione **Cancelar** en la pantalla LCD, luego seleccione **Cancelar** para confirmar.

[Opciones de ajustes de impresión - Modo TIFF](#)

[Opciones de ajustes de impresión - Modo PDF](#)

Tema principal: [Cómo ver e imprimir fotos utilizando la pantalla LCD](#)

Opciones de ajustes de impresión - Modo TIFF

Seleccione los ajustes de impresión que desea utilizar para imprimir un TIFF desde un dispositivo USB.

Nota: Es posible que no todas las opciones o ajustes estén disponibles, dependiendo del formato del archivo.

Config. básica

Ajustes de impresión	Opciones disponibles	Descripción
Configuración de papel	Varios ajustes de tamaño y tipo de papel	Seleccione la fuente de papel que desea utilizar.
B/N	—	Imprime una foto a color en blanco y negro.
Color	—	Imprime una foto a color utilizando los colores originales.

Ajustes de **Avanzado**

Ajustes de impresión	Opciones disponibles	Descripción
Diseño	1 por cara	Imprime una foto por página.
	20 por cara	Imprime 20 fotos por página.
	Índice	Imprime miniaturas de fotos numeradas con la información de datos.
Ajustar marco	Activado	Automáticamente recorta la foto para que se ajuste a la composición de fotos seleccionada.
	Desactivado	Desactiva el recorte automático.
Calidad	Estándar	Proporciona una buena calidad para la mayoría de las impresiones.
	La mejor	Proporciona la calidad más alta para copias especiales.
Orden de impresión	Última página arriba	Seleccione el orden de impresión para documentos de múltiples páginas.
	Primera página arriba	
Fecha	Diferentes formatos de fecha	Imprime la fecha en la que se tomó la foto en la foto utilizando el formato seleccionado.

Tema principal: [Cómo imprimir archivos TIFF y PDF](#)

Opciones de ajustes de impresión - Modo PDF

Seleccione los ajustes de impresión que desea utilizar para imprimir un PDF desde un dispositivo USB.

Nota: Es posible que no todas las opciones o ajustes estén disponibles, dependiendo del formato del archivo.

Config. básica

Ajustes de impresión	Opciones disponibles	Descripción
Configuración de papel	Varios ajustes de tamaño y tipo de papel	Seleccione la fuente de papel que desea utilizar.
B/N	—	Imprime una foto a color en blanco y negro.
Color	—	Imprime una foto a color utilizando los colores originales.

Ajustes de Avanzado

Ajustes de impresión	Opciones disponibles	Descripción
A doble cara	Desactivado	La impresión a doble cara está desactivada.
	Activado	La impresión a doble cara está activada.
	Encuader (cop)	Seleccione la posición de encuadernación para el documento.
Orden de impresión	Última página arriba	Seleccione el orden de impresión para documentos de múltiples páginas.
	Primera página arriba	

Tema principal: [Cómo imprimir archivos TIFF y PDF](#)

Cómo transferir archivos en un dispositivo USB

Puede transferir archivos a y desde un dispositivo USB conectado al puerto USB situado en la parte delantera del producto.

[Cómo configurar los archivos compartidos para transferencias de archivos desde su computadora](#)

[Cómo transferir archivos de un dispositivo USB a su computadora](#)

Tema principal: [Cómo utilizar dispositivos USB externos con su producto](#)

Cómo configurar los archivos compartidos para transferencias de archivos desde su computadora

Antes de transferir archivos desde una computadora a un dispositivo USB conectado al puerto USB situado en la parte delantera del producto, es posible que tenga que configurar los ajustes de archivos compartidos del producto.

Precaución: Retire el dispositivo flash antes de cambiar este ajuste o podría perder los datos del dispositivo.

Nota: Estos ajustes pueden ser bloqueados por un administrador. Si no puede cambiar o acceder a estos ajustes, póngase en contacto con su administrador para obtener asistencia.

1. Pulse el botón  de inicio, si es necesario.
2. Seleccione **Configuración > Ajustes generales > Config. de la impresora > Interfaz disp. de mem.**

Verá una pantalla como esta:



3. Seleccione **Dispositivo de memoria** y asegure que esté configurado en **Habilitar**.
4. Seleccione **Comp. archivs**.
5. Seleccione cómo su computadora está conectada al producto: **USB** o **Red**.

Tema principal: [Cómo transferir archivos en un dispositivo USB](#)

Tareas relacionadas

[Cómo desconectar un dispositivo USB](#)

Cómo transferir archivos de un dispositivo USB a su computadora

Puede transferir archivos a y desde un dispositivo USB conectado al puerto USB situado en la parte delantera del producto y una computadora conectada al producto.

Nota: No transfiera archivos a y desde un dispositivo USB mientras esté imprimiendo con el dispositivo.

1. Asegúrese de que el producto esté conectado a una computadora.
2. Conecte un dispositivo USB o su cable USB al puerto USB situado en la parte delantera del producto.
3. Realice una de las siguientes acciones para acceder a los archivos del dispositivo USB desde su computadora:
 - **Windows:** Abra la utilidad **Mi PC, Equipo, Este equipo** o **Explorador de Windows**, luego seleccione el icono del disco extraíble.
 - **Mac con una conexión USB:** Localice el icono del disco extraíble en el escritorio de su computadora y selecciónelo.
 - **Mac con una conexión de red:** Seleccione el icono del disco duro en el escritorio o seleccione **Computadora** en el menú **Ir**, seleccione su producto en la sección **COMPARTIDO** en la barra lateral (es posible que tenga que ampliar la barra lateral para ver el nombre), luego seleccione el icono **USBSTORAGE**.
4. Seleccione la carpeta que contiene sus archivos.
5. Arrastre los archivos que desea transferir a la carpeta deseada en su computadora o en su dispositivo USB.

Nota: La pantalla LCD de su producto no se actualiza para mostrar nueva información sobre su dispositivo USB después de que copia o borra archivos. Retire y vuelva a introducir el dispositivo USB para actualizar la información.

Tema principal: [Cómo transferir archivos en un dispositivo USB](#)

Tareas relacionadas

[Cómo conectar un dispositivo USB](#)

Cómo reemplazar las unidades de suministro de tinta (bolsas de tinta), las cajas de mantenimiento y los rodillos de las bandejas

Cuando las bolsas de tinta están agotadas o la caja de mantenimiento y los rodillos de las bandejas están al final de su vida útil, necesita reemplazarlos. La caja de mantenimiento almacena tinta que se elimina del sistema durante la limpieza del cabezal de impresión.

Nota: Deseche las bolsas de tinta y las cajas de mantenimiento de la marca Epson de forma responsable y conforme a las normativas locales.

[Instrucciones de seguridad relacionadas con las bolsas de tinta](#)

[Cómo revisar el estado de la tinta y de la caja de mantenimiento](#)

[Cómo comprar bolsas de tinta y cajas de mantenimiento Epson](#)

[Cómo retirar e instalar las bolsas de tinta](#)

[Cómo reemplazar la caja de mantenimiento](#)

[Cómo reemplazar los rodillos de alimentación de papel](#)

[Cómo reiniciar el contador de los rodillos en la pantalla LCD](#)

[Cómo imprimir con tinta negra y bolsas de tinta de color agotadas](#)

[Cómo conservar tinta negra con Windows](#)

Instrucciones de seguridad relacionadas con las bolsas de tinta

- Mantenga las bolsas de tinta y las cajas de mantenimiento fuera del alcance de los niños y no ingiera la tinta.
- Manipule las bolsas de tinta usadas con cuidado, ya que puede quedar algo de tinta alrededor del puerto de suministro de tinta. Si se mancha la piel con tinta, lávesela con agua y jabón. Si le entra tinta en los ojos, enjuáguelos inmediatamente con agua. Si persisten las molestias o problemas con la vista después de enjuagarse los ojos, acuda a un médico de inmediato. Si le entra tinta en la boca, acuda a un médico de inmediato.
- Instale una bolsa de tinta nueva inmediatamente después de retirar una agotada. Si no instala las bolsas de tinta, es posible que el cabezal de impresión se reseque y esto puede impedir el funcionamiento del producto.
- Instale todas las bolsas de tinta, de lo contrario, no podrá imprimir.

- Si necesita retirar una bolsa de tinta temporalmente, asegúrese de proteger la bolsa de tinta de suciedad y polvo. Guarde la bolsa de tinta en las mismas condiciones ambientales que la impresora. Debido a que la válvula en el puerto del suministro de tinta está diseñada para contener cualquier exceso de tinta, no es necesario proporcionar cubiertas o tapones.
- No retire o arranque la etiqueta de la bolsa de tinta, ya que la tinta se podría derramar.
- No retire el sello transparente del área de suministro de tinta. De lo contrario, es posible que no pueda utilizar la bolsa de tinta.
- No toque el chip verde CI en el lateral de la manija. Esto podría impedir un funcionamiento normal.
- No agite las bolsas de tinta muy vigorosamente; de lo contrario, la tinta se podría derramar.
- No deje caer la bolsa de tinta y tampoco la golpee contra objetos duros; de lo contrario, la tinta se podría derramar.
- Utilice una bolsa de tinta antes de la fecha que se indica en el envoltorio.
- No desmonte una bolsa de tinta o una caja de mantenimiento. La tinta puede entrar en sus ojos o caer en su piel.
- Guarde las bolsas de tinta en un lugar fresco y oscuro.
- No guarde las bolsas de tinta en ambientes con temperaturas extremas.
- Si una bolsa de tinta estaba almacenada en un sitio frío, espere por lo menos 12 horas para que se ajuste a la temperatura ambiente antes de usarla.
- Guarde las bolsas de tinta con la parte inferior orientada hacia abajo.
- Para ayudar a proteger el cabezal de impresión, una cantidad variable de tinta permanece en la unidad de suministro de tinta cuando la impresora le avisa que necesita reemplazar la bolsa de tinta. El rendimiento indicado no incluye esta reserva.
- No puede utilizar las bolsas de tinta proporcionadas con el producto como bolsas de tinta de repuesto. Se deben utilizar para la configuración inicial.

Tema principal: [Cómo reemplazar las unidades de suministro de tinta \(bolsas de tinta\), las cajas de mantenimiento y los rodillos de las bandejas](#)

Cómo revisar el estado de la tinta y de la caja de mantenimiento

El producto y su software le indicarán cuando tiene un nivel de tinta bajo o está agotada, o cuando necesita reemplazar la caja de mantenimiento.

Nota: Cuando está utilizando el software de impresión PCL o PostScript (PS3) con el producto, puede revisar el estado de la tinta y de la caja de mantenimiento utilizando los botones del producto o las

utilidades incluidas con el software de impresión Epson estándar. Para descargar el software de impresión Epson estándar, visite la página latin.epson.com/soporte y seleccione su producto.

[Cómo revisar el estado de la tinta en la pantalla LCD](#)

[Cómo revisar el estado de la tinta y de la caja de mantenimiento - Windows](#)

[Cómo revisar el estado de la tinta y de la caja de mantenimiento - Mac](#)

Tema principal: [Cómo reemplazar las unidades de suministro de tinta \(bolsas de tinta\), las cajas de mantenimiento y los rodillos de las bandejas](#)

Tareas relacionadas

[Cómo retirar e instalar las bolsas de tinta](#)

[Cómo reemplazar la caja de mantenimiento](#)

Cómo revisar el estado de la tinta en la pantalla LCD

Cuando una de las bolsas de tinta está baja o está agotada, verá un mensaje en la pantalla LCD. Siga los pasos en la pantalla LCD para reemplazar la bolsa de tinta.

También puede revisar el estado de las bolsas de tinta y de la caja de mantenimiento desde el panel de control del producto.

1. Pulse el botón  de inicio, si es necesario.
2. Seleccione el icono .

Los niveles de tinta y de la caja de mantenimiento se muestran en la pantalla.

Nota: Los niveles que se muestran en la pantalla LCD son aproximados.

Tema principal: [Cómo revisar el estado de la tinta y de la caja de mantenimiento](#)



Tareas relacionadas

[Cómo retirar e instalar las bolsas de tinta](#)

[Cómo reemplazar la caja de mantenimiento](#)

Cómo revisar el estado de la tinta y de la caja de mantenimiento - Windows

Un aviso de tinta baja aparece si intenta imprimir cuando tiene un nivel de tinta bajo. También puede revisar el estado de la tinta o de la caja de mantenimiento en cualquier momento usando una utilidad en su computadora con Windows.

1. Para revisar el estado, acceda al Escritorio de Windows y haga doble clic en el icono  de su producto en el lado derecho de la barra de tareas de Windows, o haga clic en la flecha hacia arriba y haga clic con el botón derecho en el icono . Luego, haga clic en **Detalles**.

Verá esta ventana:



2. Reemplace o vuelva a instalar la caja de mantenimiento o cualquier bolsa de tinta indicada en la pantalla.

Nota: Si alguna de las bolsas de tinta instaladas en el producto está rota, es incompatible con el modelo del producto o está instalada incorrectamente, Epson Status Monitor no mostrará el estado exacto de la tinta.

Tema principal: [Cómo revisar el estado de la tinta y de la caja de mantenimiento](#)

Tareas relacionadas

[Cómo retirar e instalar las bolsas de tinta](#)

[Cómo reemplazar la caja de mantenimiento](#)

Cómo revisar el estado de la tinta y de la caja de mantenimiento - Mac

Puede revisar el estado de la tinta y de la caja de mantenimiento con una utilidad en su Mac.

1. En el menú Apple o en el Dock, seleccione **Preferencias del Sistema** o **Configuración del Sistema**. Seleccione **Impresión y Fax**, **Impresión y Escaneado** o **Impresoras y escáneres**, seleccione su producto y seleccione **Opciones y recambios** u **Opciones y consumibles**. Seleccione **Utilidad** y seleccione **Abrir Utilidad Impresoras**.
2. Seleccione **EPSON Status Monitor**.

Verá esta ventana:

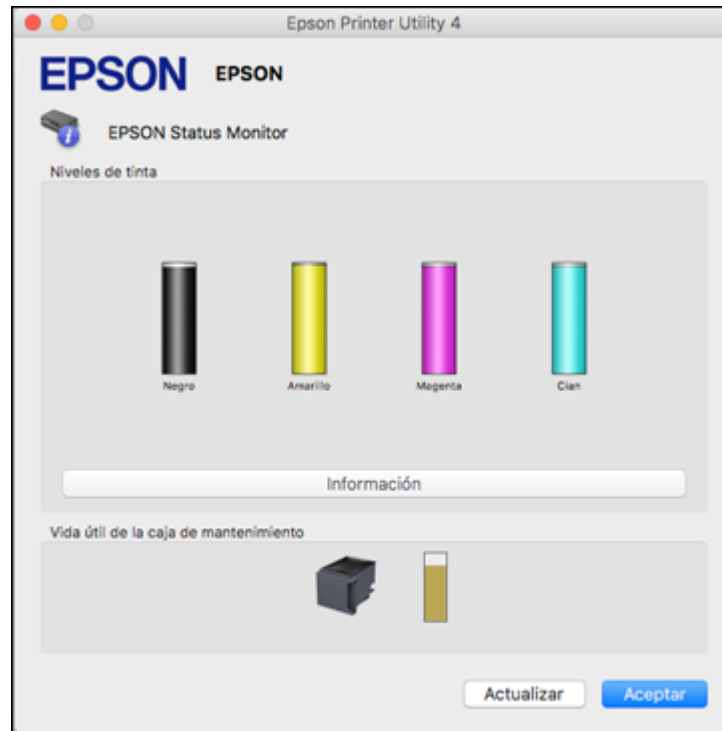

3. Realice una de las siguientes acciones, según sea necesario:
 - Puede actualizar el estado de la tinta y de la caja de mantenimiento haciendo clic en **Actualizar**.

- Reemplace o vuelva a instalar la caja de mantenimiento o cualquier bolsa de tinta indicada en la pantalla.

Nota: Si una bolsa de tinta instalada en el producto está rota, es incompatible con el modelo del producto o está instalada incorrectamente, Epson Status Monitor no mostrará el estado exacto de la tinta.

Tema principal: [Cómo revisar el estado de la tinta y de la caja de mantenimiento](#)

Tareas relacionadas

[Cómo retirar e instalar las bolsas de tinta](#)

[Cómo reemplazar la caja de mantenimiento](#)

Cómo comprar bolsas de tinta y cajas de mantenimiento Epson

EE. UU. y Canadá:

Puede adquirir papel, cajas de mantenimiento y tinta Epson originales en epson.com (ventas en EE. UU.) o epson.ca (ventas en Canadá). También puede comprar suministros de un distribuidor de productos Epson autorizado. Para encontrar el más cercano, llame al 800-GO-EPSON (800-463-7766) en EE. UU. o al 800-807-7766 en Canadá.

América Latina:

Puede adquirir papel, cajas de mantenimiento y tinta Epson originales de un distribuidor de productos Epson autorizado. Para encontrar el más cercano, visite la página latin.epson.com o llame a la oficina de ventas de Epson más cercana.

Nota: Su impresora está diseñada para funcionar solamente con bolsas de tinta Epson originales. Otras marcas de bolsas de tinta y suministros de tinta no son compatibles y, aunque digan que sí lo son, es posible que no funcionen correctamente o en absoluto. Epson periódicamente proporciona actualizaciones de firmware para abordar cuestiones de seguridad, rendimiento, correcciones de errores menores y asegurar que la impresora funcione como fue diseñada. Estas actualizaciones pueden afectar la funcionalidad de la tinta de terceros. Es posible que después de realizar una actualización de firmware, las bolsas de tinta que no son de la marca Epson o las bolsas de tinta Epson que han sido alteradas dejen de funcionar.

Las bolsas de tinta iniciales incluidas están diseñadas para la configuración segura de la impresora y no se pueden utilizar como bolsas de tinta de repuesto o para la reventa. Después de configurar la impresora, la tinta restante está disponible para imprimir. El rendimiento de la tinta se basa en la norma ISO 24711 cuando el producto está en modo predeterminado, imprimiendo continuamente. El rendimiento de la tinta varía según las imágenes impresas, los ajustes y las temperaturas. Si imprime con poca frecuencia o imprime principalmente con un solo color, se reduce el rendimiento de las tintas.

Todas las bolsas de tinta se deben instalar con tinta para imprimir y realizar mantenimiento a la impresora. Para garantizar la calidad de impresión, un poco de tinta permanece en las bolsas de repuesto.

[Códigos de las unidades de suministro de tinta \(bolsas de tinta\) y las cajas de mantenimiento](#)

Tema principal: [Cómo reemplazar las unidades de suministro de tinta \(bolsas de tinta\), las cajas de mantenimiento y los rodillos de las bandejas](#)

Códigos de las unidades de suministro de tinta (bolsas de tinta) y las cajas de mantenimiento

Utilice estos códigos cuando ordene o compre bolsas de tinta nuevas o una caja de mantenimiento nueva.

EE. UU. y Canadá

Color de tinta	Código		
	Capacidad estándar	Alta capacidad	Extra alta capacidad
Negro	T10S100	T10W100	T10Y100
Cian	T10S200	T10W200	—
Magenta	T10S300	T10W300	—
Amarillo	T10S400	T10W400	—

Código de la caja de mantenimiento: C9382

América Latina

Color de tinta	Código	
	Alta capacidad	Extra alta capacidad
Negro	T11A120-AL	T11B120-AL
Cian	T11A220-AL	—
Magenta	T11A320-AL	—
Amarillo	T11A420-AL	—

Código de la caja de mantenimiento: C9382

Tema principal: [Cómo comprar bolsas de tinta y cajas de mantenimiento Epson](#)

Cómo retirar e instalar las bolsas de tinta

Si una bolsa tiene un nivel de tinta bajo o está agotada, aparece un mensaje en el producto y en la pantalla de su computadora. Anote cuales bolsas necesitan ser reemplazadas. Asegúrese de tener a la mano las bolsas de tinta de repuesto antes de comenzar. Debe instalar las bolsas nuevas inmediatamente después de retirar las bolsas usadas.

Precaución: Asegúrese de seguir todas las precauciones de seguridad al manipular las bolsas de tinta. Consulte el enlace que aparece al final de esta sección para obtener más información.

1. Seleccione **Cómo**.
2. Para reemplazar las bolsas de tinta agotadas, siga las instrucciones que aparecen en pantalla.

Tema principal: [Cómo reemplazar las unidades de suministro de tinta \(bolsas de tinta\), las cajas de mantenimiento y los rodillos de las bandejas](#)

Conceptos relacionados

[Cómo comprar bolsas de tinta y cajas de mantenimiento Epson](#)

Referencias relacionadas

[Instrucciones de seguridad relacionadas con las bolsas de tinta](#)

Tareas relacionadas

[Cómo imprimir con bolsas de color agotadas - Windows](#)

[Cómo imprimir con bolsas de color agotadas - Mac](#)

[Cómo conservar tinta negra con Windows](#)

Cómo reemplazar la caja de mantenimiento

Si la caja de mantenimiento está llena, aparece un mensaje en la pantalla LCD del producto. Siga los pasos en la pantalla LCD para reemplazar la caja de mantenimiento. Asegúrese de tener a la mano una caja de mantenimiento nueva antes de comenzar.

Nota: Cuando la caja de mantenimiento está llena, no puede imprimir o limpiar el cabezal de impresión hasta que reemplace la caja. Sin embargo, puede realizar las funciones que no sean de impresión, como escanear.

Nota: Si es necesario, seleccione el icono  en la pantalla LCD, luego seleccione **Cómo > Reemplazar la caja de mantenimiento** y pulse el botón **OK** para ver las instrucciones.

Nota: En algunos ciclos de impresión, una pequeña cantidad de tinta sobrante se puede acumular en la caja de mantenimiento. Para prevenir que se derrame tinta de la caja de mantenimiento, el producto está diseñado para dejar de imprimir cuando la caja de mantenimiento alcanza el límite de la capacidad de absorción. Si se requiere y con qué frecuencia variará según el número de páginas que imprime, el tipo de material que utiliza para imprimir y el número de ciclos de limpieza que realiza la impresora.

Tenga en cuenta las siguientes precauciones al reemplazar la caja de mantenimiento:

- No extraiga la caja de mantenimiento o su cubierta excepto al reemplazarla; de lo contrario, la tinta se podría derramar.
- No toque el chip verde situado en el lateral de la caja de mantenimiento.
- No incline la caja de mantenimiento después de retirarla o se podría derramar la tinta.
- No toque las aberturas de la caja de mantenimiento o es posible que se manche con la tinta.
- No deje caer la caja de mantenimiento y no la someta a impactos fuertes.
- Si no puede colocar la cubierta de nuevo, es posible que la caja de mantenimiento no esté instalada correctamente. Retire y vuelva a instalar la caja de mantenimiento.
- No almacene la caja de mantenimiento en temperaturas extremas.
- No reemplace la caja de mantenimiento durante la impresión; de lo contrario, la tinta se podría derramar.
- Mantenga la caja de mantenimiento fuera de la luz solar directa.

Tema principal: [Cómo reemplazar las unidades de suministro de tinta \(bolsas de tinta\), las cajas de mantenimiento y los rodillos de las bandejas](#)

Conceptos relacionados

[Cómo comprar bolsas de tinta y cajas de mantenimiento Epson](#)

Cómo reemplazar los rodillos de alimentación de papel

Cuando los rodillos de alimentación en las bandejas de papel necesitan ser reemplazados, verá un mensaje en la pantalla LCD. (Estos también se llaman "rodillos de recogida").

Hay diferentes rodillos de alimentación para la bandeja de papel interior (bandeja de papel 1) y las bandejas de papel opcionales disponibles para la impresora. Asegúrese de instalar los rodillos de alimentación correctos para la bandeja de papel.

- Para la bandeja de papel 1, utilice el Rodillo de alimentación de papel para bandeja A (número de pieza: C12C938261).

- Para las bandejas de papel 2 a 4, utilice el Rodillo de alimentación de papel para bandeja B (número de pieza: C12C938281).

Consulte las instrucciones incluidas con el rodillo de alimentación de papel cuando reemplace los rodillos. Reinicie el contador del rodillo de mantenimiento para la bandeja de papel para mantener un registro del uso del rodillo.



Tema principal: [Cómo reemplazar las unidades de suministro de tinta \(bolsas de tinta\), las cajas de mantenimiento y los rodillos de las bandejas](#)

Tareas relacionadas

[Cómo reiniciar el contador de los rodillos en la pantalla LCD](#)

Cómo reiniciar el contador de los rodillos en la pantalla LCD

Debe reiniciar el contador de los rodillos después de reemplazar los rodillos de las bandejas para eliminar el mensaje de reemplazo y llevar un registro de uso preciso.

1. Pulse el botón  de inicio, si es necesario.
2. Seleccione **Mantenimiento > Información del rodillo de alim.**
3. Seleccione **Reiniciar contador.**
4. Seleccione la bandeja de papel en la que reemplazó los rodillos, si es necesario.
5. Seleccione **Sí.**
6. Seleccione **Sí** otra vez para confirmar el reinicio.
7. Si desea alimentar una hoja de papel para revisar la instalación de los rodillos, seleccione **Sí.** (De lo contrario, seleccione **No**).
8. Si seleccionó **Sí**, puede seleccionar **Ejecutar** para realizar un ciclo de limpieza de la guía de papel o seleccione **Finalizar** para salir.
9. Pulse el botón  de inicio para salir del menú.

Tema principal: [Cómo reemplazar las unidades de suministro de tinta \(bolsas de tinta\), las cajas de mantenimiento y los rodillos de las bandejas](#)

Tareas relacionadas

[Cómo limpiar la guía del papel](#)

Cómo imprimir con tinta negra y bolsas de tinta de color agotadas

Cuando una bolsa de tinta de color está agotada, puede seguir imprimiendo desde la computadora con tinta negra. Reemplace la bolsa de tinta de color agotada lo antes posible para imprimir en el futuro.

[Cómo imprimir con bolsas de color agotadas - Panel de control](#)

[Cómo imprimir con bolsas de color agotadas - Windows](#)

[Cómo imprimir con bolsas de color agotadas - Mac](#)

Tema principal: [Cómo reemplazar las unidades de suministro de tinta \(bolsas de tinta\), las cajas de mantenimiento y los rodillos de las bandejas](#)

Cómo imprimir con bolsas de color agotadas - Panel de control

Si se detiene la impresión, puede cancelar el trabajo de impresión y seleccionar ajustes para imprimir temporalmente con tinta negra en papel normal o en un sobre.

1. Cuando aparezca un mensaje en la pantalla LCD indicándole que necesita reemplazar las unidades de suministro de tinta, pulse **Aceptar** en la pantalla.
2. Si aparece un mensaje informándole que puede imprimir temporalmente con solo tinta negra, pulse **Aceptar** en la pantalla.
3. Si desea imprimir en blanco y negro, seleccione **No, recordarme luego**. El trabajo de impresión en curso se cancela y ahora puede copiar o imprimir en papel normal en blanco y negro.

Tema principal: [Cómo imprimir con tinta negra y bolsas de tinta de color agotadas](#)

Cómo imprimir con bolsas de color agotadas - Windows

Si aparece un mensaje durante la impresión informándole que puede imprimir temporalmente con tinta negra cuando una unidad de suministro de tinta de color está agotada, puede cancelar el trabajo de impresión y seleccionar los ajustes para imprimir en papel normal o en un sobre.

Nota: Para utilizar esta función, Epson Status Monitor debe estar habilitado.

1. Haga clic en **Cancelar** o en **Cancelar impresión** para cancelar el trabajo de impresión.

Nota: Si el mensaje aparece en otra computadora conectada a una red, puede que tenga que cancelar el trabajo de impresión utilizando el panel de control del producto.

2. Cargue papel normal o un sobre en el producto.
3. Acceda a los ajustes de impresión en la aplicación de impresión.
4. Haga clic en la ficha **Principal**.
5. Seleccione **Papel normal/Bright White Paper** o **Sobre** como el ajuste de tipo de papel.
6. Seleccione la casilla de verificación **Negro/Escala de grises** o **Escala de grises**.

7. Haga clic en **Aceptar**.
8. Imprima el documento.
Epson Status Monitor 3 muestra un mensaje de impresión.
9. Haga clic en **Imprimir en negro** para imprimir el documento.

Tema principal: [Cómo imprimir con tinta negra y bolsas de tinta de color agotadas](#)

Cómo imprimir con bolsas de color agotadas - Mac

Si se detiene la impresión, puede cancelar el trabajo de impresión y seleccionar ajustes para imprimir temporalmente con tinta negra en papel normal o en un sobre.

1. Haga clic en el icono de la impresora en el Dock.
2. Si aparece un mensaje informándole que puede imprimir temporalmente con tinta negra solamente, haga clic en el icono **Borrar** o  para cancelar el trabajo de impresión. (Si aparece un mensaje de error, haga clic en **Aceptar**).

Nota: Si el mensaje aparece en otra computadora conectada a una red, puede que tenga que cancelar el trabajo de impresión utilizando el panel de control del producto.

3. En el menú Apple o en el Dock, seleccione **Preferencias del Sistema** o **Configuración del Sistema**.
4. Seleccione **Impresión y Fax**, **Impresión y Escaneado** o **Impresoras y escáneres**, seleccione su producto y seleccione **Opciones y recambios** u **Opciones y consumibles**.
5. Seleccione **Driver** u **Opciones**.

Verá una pantalla como esta:

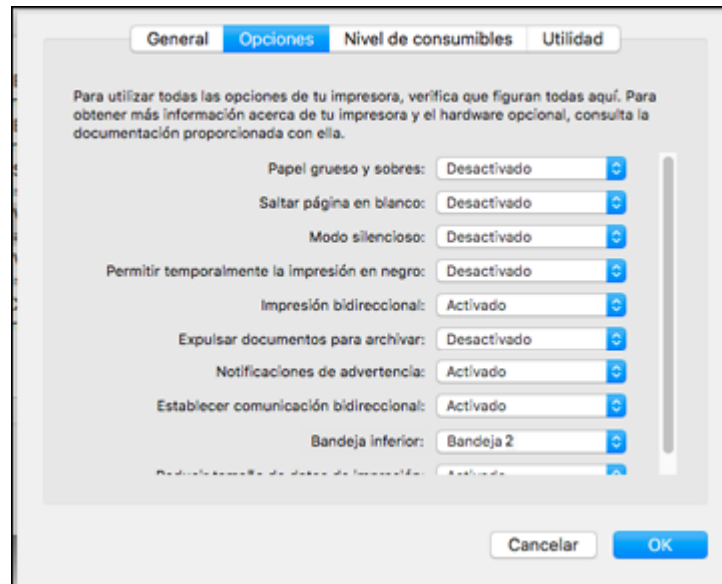

6. Seleccione **Activado** para el ajuste **Permitir temporalmente la impresión en negro**.
7. Haga clic en **OK** o en **Aceptar**.
8. Cierre la ventana de la utilidad.
9. Cargue papel normal o un sobre en el producto.
10. Acceda a los ajustes de impresión en la aplicación de impresión.
11. Seleccione **Ajustes de impresión** en el menú desplegable.
12. Seleccione **Papel normal/Bright White Paper** o **Sobre** como el ajuste de tipo de papel.
13. Seleccione la opción **Escala de grises**.
14. Haga clic en **Imprimir** para imprimir el documento.

Tema principal: [Cómo imprimir con tinta negra y bolsas de tinta de color agotadas](#)

Cómo conservar tinta negra con Windows

La siguiente ventana aparece cuando la tinta negra está baja y hay más tinta de color.

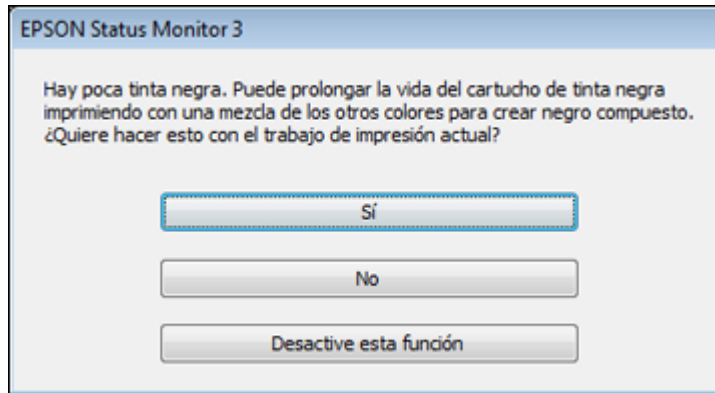

Nota: La ventana solo aparece cuando tiene seleccionado **Papel normal/Bright White Paper** como el ajuste de tipo de papel y depende de los otros ajustes de impresión seleccionados. Para utilizar esta función, Epson Status Monitor debe estar habilitado.

- Haga clic en **Sí** para usar una mezcla de las tintas de color para crear el color negro o haga clic en **No** para seguir usando la tinta negra restante para el documento que está imprimiendo.
- Haga clic en **Desactive esta función** para seguir usando la tinta negra restante.

Nota: Si desactiva esta función, debe instalar un cartucho de tinta negra para activarla nuevamente.

Tema principal: [Cómo reemplazar las unidades de suministro de tinta \(bolsas de tinta\), las cajas de mantenimiento y los rodillos de las bandejas](#)

Cómo ajustar la calidad de impresión

Si la calidad de impresión disminuye, es posible que necesite ejecutar una utilidad para limpiar o alinear el cabezal de impresión.

[Mantenimiento del cabezal de impresión](#)

[Cómo alinear el cabezal de impresión](#)

[Cómo limpiar la guía del papel](#)

[Cómo limpiar la película translúcida](#)

[Cómo revisar el número de hojas que han avanzado por el producto en la pantalla LCD](#)

Mantenimiento del cabezal de impresión

Si las impresiones son demasiado claras u observa bandas oscuras o claras en ellas, es posible que sea necesario limpiar los inyectores del cabezal de impresión. Cada vez que limpia los inyectores gasta tinta, por lo tanto, límpielos solo si la calidad de impresión disminuye.

Puede revisar si los inyectores están obstruidos antes de limpiarlos para no limpiarlos innecesariamente.

[Cómo revisar los inyectores del cabezal de impresión](#)

[Cómo limpiar el cabezal de impresión](#)

Tema principal: [Cómo ajustar la calidad de impresión](#)

Cómo revisar los inyectores del cabezal de impresión

Puede imprimir un patrón de prueba de los inyectores para comprobar si los inyectores están obstruidos.

[Cómo revisar los inyectores con el panel de control del producto](#)

[Cómo revisar los inyectores con una utilidad de la computadora](#)

Tema principal: [Mantenimiento del cabezal de impresión](#)

Cómo revisar los inyectores con el panel de control del producto

Puede revisar los inyectores del cabezal de impresión utilizando el panel de control de su producto.

1. Asegure que no aparezcan errores en la pantalla LCD.
2. Cargue varias hojas de papel normal en el producto.
3. Pulse el botón  de inicio, si es necesario.

4. Seleccione **Mantenimiento > Com. boquilla cab. imp.**
5. Seleccione **Imprimir** y pulse el botón **OK**.
Se imprime el patrón de prueba de los inyectores.
6. Revise el patrón impreso para ver si aparecen espacios en las líneas.

El cabezal de impresión está limpio.



Necesita limpiar el cabezal de impresión.



7. Realice una de las siguientes acciones:
 - Si no hay espacios, seleccione **Aceptar**.
 - Si aparecen espacios o el patrón se imprime de forma tenue, seleccione **X**.
8. Siga las instrucciones en la pantalla para limpiar el cabezal de impresión, revisar los inyectores y repetir el proceso, según sea necesario.

Precaución: Nunca apague el producto o abra la tapa frontal durante un ciclo de limpieza, ya que esto podría interferir con la impresión.

Si no ve ninguna mejora después de la tercera limpieza, espere por lo menos 12 horas sin imprimir. Después, vuelva a limpiar el cabezal de impresión. Si la calidad aún no mejora, póngase en contacto con el departamento de soporte técnico de Epson.

Tema principal: [Cómo revisar los inyectores del cabezal de impresión](#)



Tareas relacionadas

[Cómo limpiar el cabezal de impresión con el panel de control del producto](#)

[Cómo cargar papel en las bandejas de papel y la bandeja de papel posterior](#)

Cómo revisar los inyectores con una utilidad de la computadora

Puede revisar los inyectores del cabezal de impresión con una utilidad en su computadora con Windows o su Mac.

1. Asegure que no aparezcan errores en la pantalla LCD y que la bandeja de salida esté extendida.
2. Cargue unas hojas de papel normal en el producto.
3. Realice una de las siguientes acciones:
 - **Windows:** Acceda al Escritorio de Windows y haga clic con el botón derecho del mouse en el icono  de su producto localizado en el lado derecho de la barra de tareas de Windows, o haga clic en la flecha hacia arriba y haga clic con el botón derecho del mouse en el icono .
 - **Mac:** En el menú Apple o en el Dock, seleccione **Preferencias del Sistema** o **Configuración del sistema**. Seleccione **Impresión y Fax**, **Impresión y Escaneado** o **Impresoras y escáneres**, seleccione su producto y seleccione **Opciones y recambios** u **Opciones y consumibles**. Seleccione **Utilidad** y seleccione **Abrir Utilidad Impresoras**.
4. Seleccione **Test de inyectores** o **Com. boquilla cab. imp.**

Verá una ventana como esta:

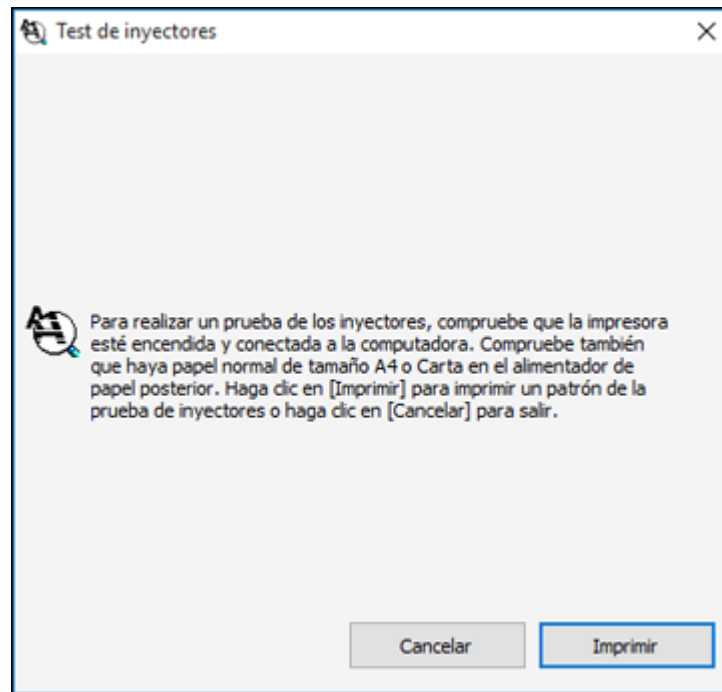

5. Haga clic en **Imprimir**.

6. Revise el patrón impreso para ver si aparecen espacios en las líneas.

El cabezal de impresión está limpio.

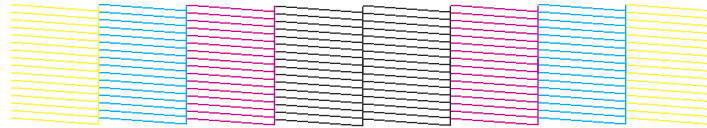

Necesita limpiar el cabezal de impresión.



7. Realice una de las siguientes acciones:

- Si no aparecen espacios, haga clic en **Finalizar**.
- Si aparecen espacios o el patrón tiene una apariencia muy tenue, limpie el cabezal de impresión.

Si no ve ninguna mejora después de la tercera limpieza, apague el producto y espere por lo menos 12 horas. Luego, revise los inyectores del cabezal de impresión y limpie el cabezal de impresión otra vez, si es necesario. Si la calidad aún no mejora, póngase en contacto con Epson.

Tema principal: [Cómo revisar los inyectores del cabezal de impresión](#)

Tareas relacionadas

[Cómo limpiar el cabezal de impresión con una utilidad de la computadora](#)

[Cómo cargar papel en las bandejas de papel y la bandeja de papel posterior](#)

Cómo limpiar el cabezal de impresión

Si la calidad de impresión disminuye y el patrón de prueba de los inyectores indica que los inyectores están obstruidos, puede limpiar el cabezal de impresión.

Nota: No puede limpiar el cabezal de impresión si la tinta está agotada y es posible que tampoco lo pueda limpiar si tiene un nivel de tinta bajo. Primero debe reemplazar la bolsa de tinta.

[Cómo limpiar el cabezal de impresión con el panel de control del producto](#)

Cómo limpiar el cabezal de impresión con una utilidad de la computadora

Tema principal: Mantenimiento del cabezal de impresión

Cómo limpiar el cabezal de impresión con el panel de control del producto

Puede limpiar el cabezal de impresión utilizando el panel de control de su producto.

1. Asegure que no aparezcan errores en la pantalla LCD.
2. Cargue varias hojas de papel normal en el producto.
3. Pulse el botón  de inicio, si es necesario.
4. Seleccione **Mantenimiento > Limpieza cabezal impr.**
5. Seleccione **Iniciar** para limpiar el cabezal de impresión.

Cuando termina el ciclo de limpieza, se imprime una patrón de prueba de los inyectores.

Precaución: Nunca apague el producto o abra la tapa frontal durante un ciclo de limpieza, ya que esto podría interferir con la impresión.

6. Revise el patrón impreso para ver si aparecen espacios en las líneas.

El cabezal de impresión está limpio.



Necesita limpiar el cabezal de impresión.





7. Realice una de las siguientes acciones:
 - Si no hay espacios, seleccione **O**.
 - Si aparecen espacios o el patrón se imprime de forma tenue, seleccione **X**.

Si no ve ninguna mejora después de la tercera limpieza, espere por lo menos 12 horas sin imprimir. Después, vuelva a limpiar el cabezal de impresión. Si la calidad aún no mejora, póngase en contacto con Epson.

Tema principal: [Cómo limpiar el cabezal de impresión](#)

Cómo limpiar el cabezal de impresión con una utilidad de la computadora

Puede limpiar el cabezal de impresión con una utilidad en su computadora Windows o su Mac.

1. Asegure que no aparezcan errores en la pantalla LCD.
2. Cargue unas hojas de papel normal en el producto.
3. Realice una de las siguientes acciones:
 - **Windows:** Acceda al Escritorio de Windows y haga clic con el botón derecho del mouse en el icono  de su producto localizado en el lado derecho de la barra de tareas de Windows, o haga clic en la flecha hacia arriba y haga clic con el botón derecho del mouse en el icono .
 - **Mac:** En el menú Apple o en el Dock, seleccione **Preferencias del Sistema** o **Configuración del sistema**. Seleccione **Impresión y Fax**, **Impresión y Escaneado** o **Impresoras y escáneres**, seleccione su producto y seleccione **Opciones y recambios** u **Opciones y consumibles**. Seleccione **Utilidad** y seleccione **Abrir Utilidad Impresoras**.
4. Seleccione **Limpieza de cabezales** o **Limpieza de cabezal de impresión**.

Verá una ventana como esta:

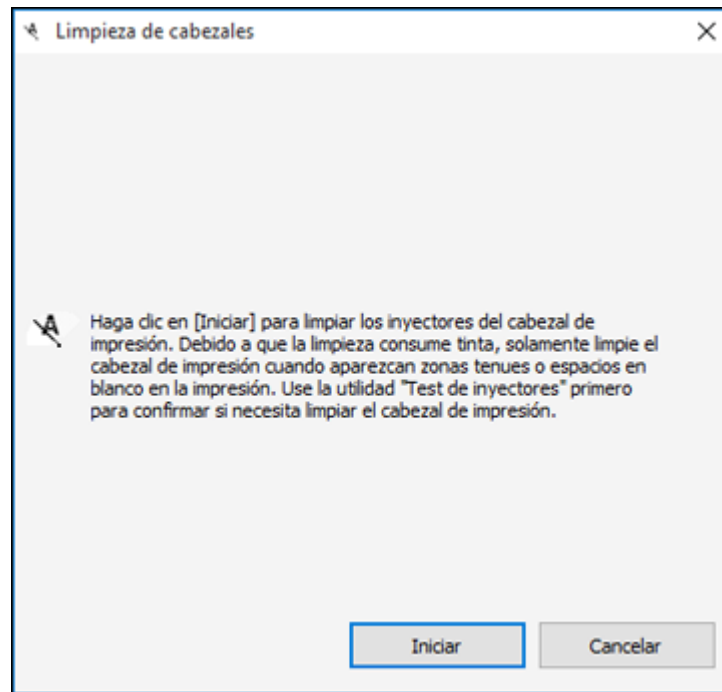

5. Haga clic en **Iniciar** para empezar el ciclo de limpieza.

El indicador  de encendido parpadea mientras se ejecuta el ciclo de limpieza y permanece encendido cuando termina el ciclo de limpieza.

Precaución: Nunca apague el producto o abra la tapa frontal durante un ciclo de limpieza, ya que esto podría interferir con la impresión.

6. Cuando termine el ciclo de limpieza, puede revisar si los inyectores están limpios; haga clic en **Imprimir patrón de test de inyectores** y haga clic en **Imprimir**.

7. Revise el patrón impreso para ver si aparecen espacios en las líneas.

El cabezal de impresión está limpio.



Necesita limpiar el cabezal de impresión.



- Si no aparecen espacios, haga clic en **Finalizar**.
- Si aparecen espacios o el patrón tiene una apariencia muy tenue, haga clic en **Limpiar** para limpiar el cabezal de impresión otra vez.

Si no ve ninguna mejora después de la tercera limpieza, apague el producto y espere por lo menos 12 horas. Luego, revise los inyectores del cabezal de impresión y limpie el cabezal de impresión otra vez, si es necesario. Si la calidad aún no mejora, póngase en contacto con Epson.

Tema principal: [Cómo limpiar el cabezal de impresión](#)

Cómo alinear el cabezal de impresión

Si las impresiones presentan un aspecto granuloso o borroso, si observa un desalineamiento de las líneas verticales o si aparecen bandas horizontales oscuras o claras, es posible que necesite alinear el cabezal de impresión.

Nota: Las bandas también pueden aparecer si necesita limpiar los inyectores del cabezal de impresión.

[Cómo alinear el cabezal de impresión con el panel de control del producto](#)

[Cómo ajustar la calidad de impresión con el panel de control del producto](#)

Tema principal: [Cómo ajustar la calidad de impresión](#)

Cómo alinear el cabezal de impresión con el panel de control del producto

Puede alinear el cabezal de impresión utilizando el panel de control de su producto.

1. Asegure que no aparezcan errores en la pantalla LCD.
2. Cargue varias hojas de papel normal en el producto.
3. Pulse el botón  de inicio, si es necesario.
4. Seleccione **Mantenimiento > Alineamiento de cabezal de impresión**.
5. Seleccione una de las siguientes opciones:
 - **Alineación de línea reglada** si las líneas verticales en la impresión están desalineadas.
 - **Alineación horizontal** si la impresión contiene bandas horizontales.
6. Siga las instrucciones que aparecen en pantalla para imprimir una hoja de alineación.

Nota: No cancele la impresión mientras se esté imprimiendo un patrón de la alineación de cabezales.

Tema principal: [Cómo alinear el cabezal de impresión](#)

Tareas relacionadas

[Cómo cargar papel en las bandejas de papel y la bandeja de papel posterior](#)

Cómo ajustar la calidad de impresión con el panel de control del producto

Puede ajustar la calidad de impresión utilizando el panel de control de su producto.

1. Asegure que no aparezcan errores en la pantalla LCD.
2. Cargue varias hojas de papel normal en el producto.
3. Pulse el botón  de inicio, si es necesario.
4. Seleccione **Mantenimiento > Ajuste de la calidad de impresión**.
5. Siga las instrucciones que aparecen en pantalla para imprimir un patrón de prueba de los inyectores.
6. Revise el patrón impreso.

El cabezal de impresión está limpio.

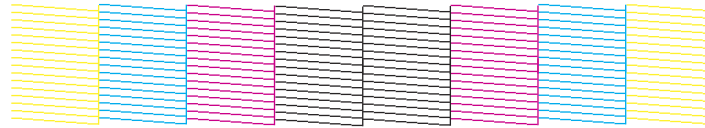

Necesita limpiar el cabezal de impresión.



7. Realice una de las siguientes acciones:
 - Si no hay espacios, seleccione **O**.
 - Si aparecen espacios o el patrón se imprime de forma tenue, seleccione **X**.
8. Siga las instrucciones que aparecen en pantalla para imprimir una hoja de alineación.

Nota: No cancele la impresión mientras se esté imprimiendo un patrón de la alineación de cabezales.

9. Continúe con las instrucciones que aparecen en pantalla para finalizar el ajuste de la calidad de impresión.

Tema principal: [Cómo alinear el cabezal de impresión](#)

Tareas relacionadas

[Cómo cargar papel en las bandejas de papel y la bandeja de papel posterior](#)

Cómo limpiar la guía del papel

Si aparece tinta al dorso de una impresión, puede limpiar los rodillos de la guía del papel para eliminar cualquier exceso de tinta.

1. Si las impresiones están manchadas o rayadas, cargue papel normal del siguiente tamaño en la fuente de papel que desea limpiar: Carta (8,5 × 11 pulg. [216 × 279 mm]) o A4 (8,3 × 11,7 pulg. [210 × 297 mm]).
2. Pulse el botón  de inicio, si es necesario.
3. Seleccione **Mantenimiento > Limpieza de guía papel**.
4. Siga las instrucciones que aparecen en pantalla para limpiar la guía del papel.

5. Repita estos pasos cuantas veces sea necesario hasta que el papel salga limpio.

Tema principal: [Cómo ajustar la calidad de impresión](#)

Tareas relacionadas

[Cómo cargar papel en las bandejas de papel y la bandeja de papel posterior](#)

Cómo limpiar la película translúcida

Si la calidad de impresión no mejora después de alinear el cabezal de impresión y limpiar el recorrido del papel, es posible que la película translúcida dentro del producto esté manchada con tinta.

Para limpiar el recorrido del cabezal de impresión, utilice los siguientes elementos:

- Varios bastoncillos de algodón
- ¼ taza (59 ml) de agua con 2 o 3 gotas de detergente para platos suave
- Una lámpara pequeña

Precaución: No utilice ningún otro líquido para limpiar la película translúcida o podría dañar el producto.

1. Apague el producto.
2. Desconecte el cable de alimentación.
3. Desconecte todos los cables conectados al producto.

4. Abra la tapa de la impresora.

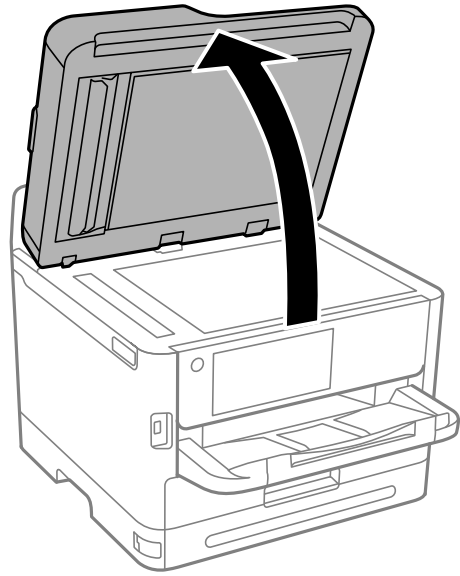

5. Utilizando la lámpara, revise la película translúcida que se muestra a continuación para ver si hay manchas de tinta.

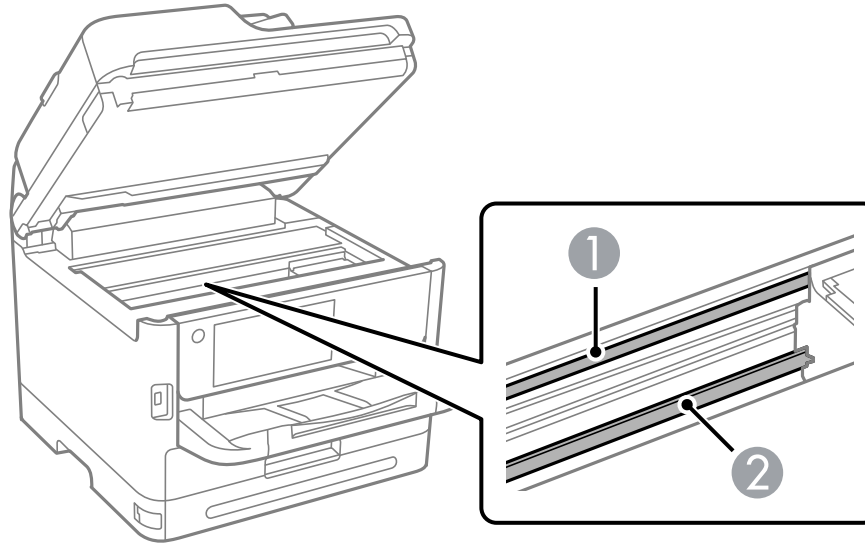

- 1 Película translúcida
2 Riel del cabezal de impresión

Precaución: No toque el riel del cabezal de impresión o es posible que no pueda imprimir. No limpie la grasa en el riel.

6. Humedezca un bastoncillo de algodón con la mezcla de agua y detergente y escúrralo para que no gotee, luego limpie suavemente la tinta de la película translúcida.

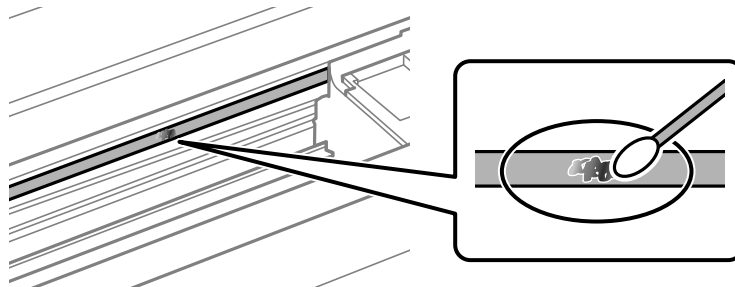

Precaución: No presione la cinta con demasiada fuerza o podría desencajar los resortes de anclaje y dañar el producto.

7. Utilice un bastoncillo de algodón nuevo y seco para secar la película translúcida.
8. Repita los pasos 6 y 7 hasta que no queden manchas de tinta en la cinta.
9. Cuando la película translúcida esté seca y libre de fibras, cierre la tapa de la impresora.
10. Vuelva a conectar cualquier cable desconectado, conecte el cable de alimentación y encienda el producto.

Tema principal: [Cómo ajustar la calidad de impresión](#)

Cómo revisar el número de hojas que han avanzado por el producto en la pantalla LCD

Puede ver el número de hojas de papel que han avanzado por el producto en la pantalla LCD.

1. Pulse el botón  de inicio, si es necesario.
2. Seleccione **Configuración > Contador de impresiones**.
3. Vea el número de impresiones (**En total, Impresiones en B/N e Impresiones a color**).
4. Seleccione **Imprimir hoja** y siga las instrucciones que aparecen en pantalla para imprimir una hoja detallada del historial de uso de la impresora.

Tema principal: [Cómo ajustar la calidad de impresión](#)

Cómo limpiar y transportar el producto

Consulte las siguientes secciones si necesita limpiar o transportar el producto.

[Cómo limpiar el producto](#)

[Cómo limpiar el cristal del escáner](#)

[Cómo limpiar el alimentador automático de documentos](#)

[Cómo transportar el producto](#)

Cómo limpiar el producto

Para que el funcionamiento de su producto sea óptimo, debe limpiarlo varias veces al año.

Precaución: No utilice un cepillo duro, benceno, alcohol o diluyente de pintura para limpiar el producto, ya que lo podría dañar. No utilice aceites u otros lubricantes en el interior del producto y no permita que el agua penetre en el interior. Cierre el alimentador de papel posterior cuando no lo esté utilizando para que no le entre polvo en el producto.

1. Apague el producto.
2. Limpie el exterior y el panel de control del producto con un paño limpio y suave, humedecido con un poco de agua. Si la suciedad es difícil de quitar, agregue un poco de detergente suave al paño humedecido.

Nota: No toque las piezas que se muestran en la siguiente imagen. Podría causar un mal funcionamiento.

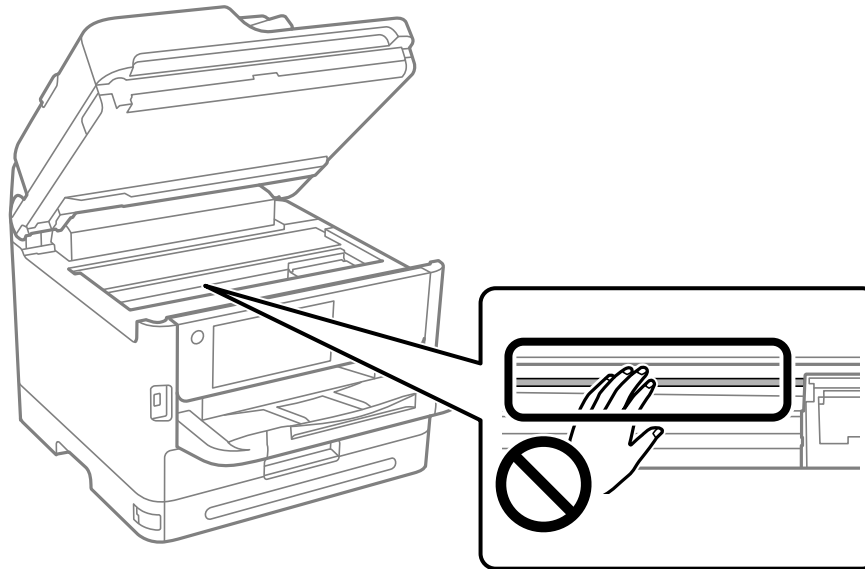

Tema principal: [Cómo limpiar y transportar el producto](#)

Cómo limpiar el cristal del escáner

Puede limpiar el cristal del escáner si sus copias o imágenes escaneadas están manchadas.

Precaución: No utilice cepillos duros, alcohol o diluyente de pintura para limpiar el producto, ya que lo podría dañar. No utilice aceites u otros lubricantes en el interior del producto y no permita que el agua penetre en el interior.

Advertencia: Tenga cuidado de no pillarse los dedos al abrir o cerrar la tapa o la unidad del escáner, ya que podría lastimarse.

1. Abra la tapa del escáner.
2. Utilice un paño suave, seco y limpio para limpiar la superficie del cristal del escáner.

Nota: Si el cristal se mancha con grasa o suciedad, utilice un poco de limpiacristales en un paño suave y seco para limpiarlo. Limpie todo el líquido restante después de eliminar la suciedad.

Precaución: No rocíe el limpiacristales directamente en el cristal y no ejerza presión sobre la superficie de cristal. Tenga cuidado de no rayar o dañar el cristal; esto podría afectar la calidad de escaneo.

3. Cierre la tapa del escáner.

Tema principal: [Cómo limpiar y transportar el producto](#)

Cómo limpiar el alimentador automático de documentos

Puede limpiar el alimentador automático de documentos si ve líneas o rayas en las copias o imágenes escaneadas.

Precaución: No utilice cepillos duros, alcohol o diluyente de pintura para limpiar el producto, ya que lo podría dañar. No utilice aceites u otros lubricantes en el interior del producto y no permita que el agua penetre en el interior.

1. Abra la tapa del alimentador automático de documentos.

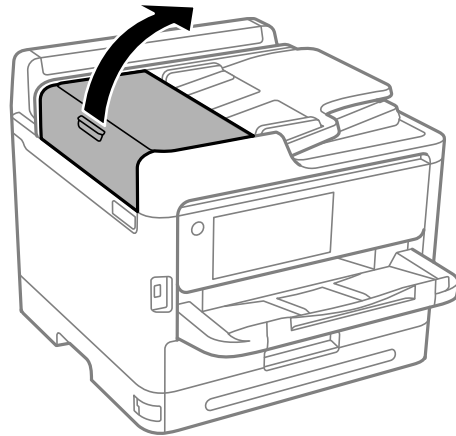

2. Utilice un paño suave que no deje pelusas (se recomienda uno de microfibra) y humedecido con un poco de agua para limpiar los rodillos y el interior del alimentador automático de documentos.

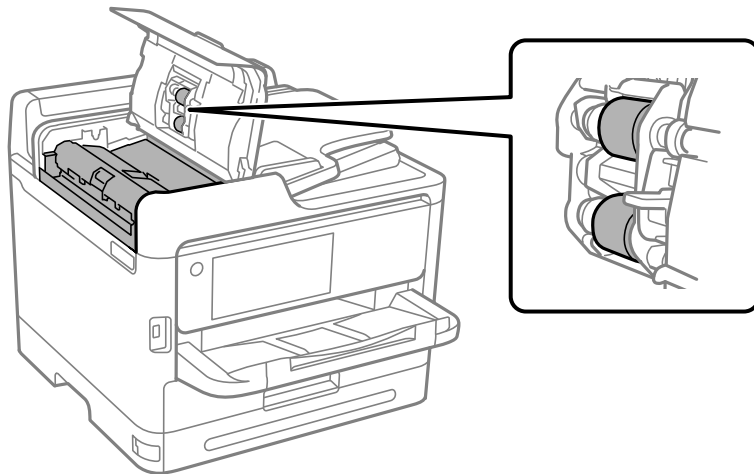

Precaución: No utilice un paño seco, ya que podría dañar los rodillos del alimentador automático de documentos. No utilice el alimentador automático de documentos hasta que los rodillos estén secos.

3. Cierre la tapa del alimentador automático de documentos y abra la tapa del escáner.

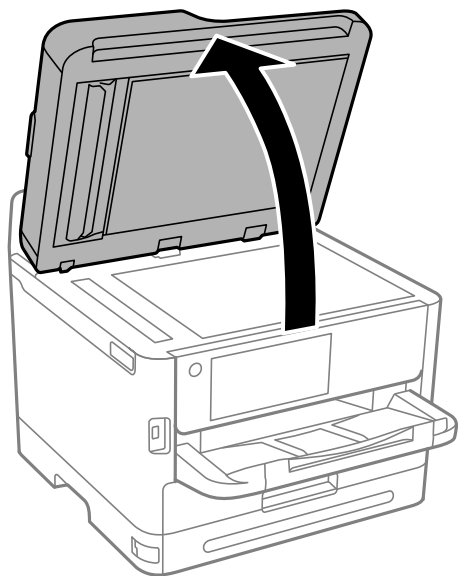

4. Limpie las áreas indicadas en la imagen:

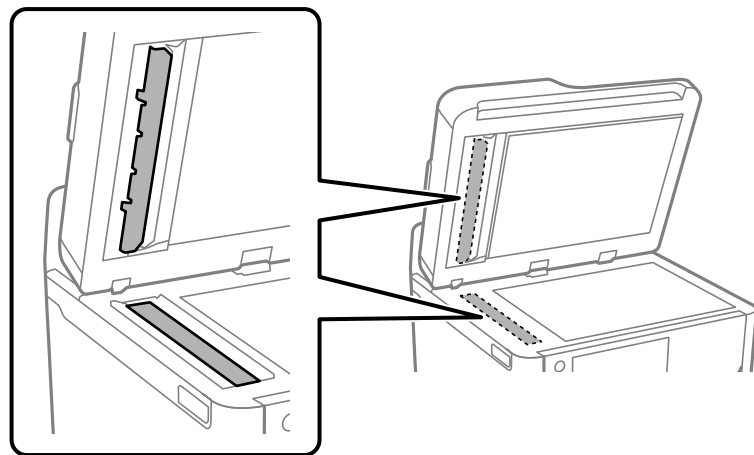

Precaución: No rocíe el limpiacristales directamente en el cristal y no ejerza presión sobre la superficie de cristal. Tenga cuidado de no rayar o dañar el cristal; esto podría afectar la calidad de escaneo.

Nota: Si el cristal se mancha con grasa o suciedad, utilice un poco de limpiacristales en un paño suave y seco para limpiarlo. Limpie todo el líquido restante después de eliminar la suciedad.

Si aparece una línea negra cuando hace copias desde el alimentador automático de documentos, el área B en la siguiente imagen puede estar sucia. Coloque la copia marcada (A) en el cristal del escáner y limpie la parte del cristal que se alinea con la línea negra. Limpie la misma área en la parte inferior del alimentador automático de documentos también.

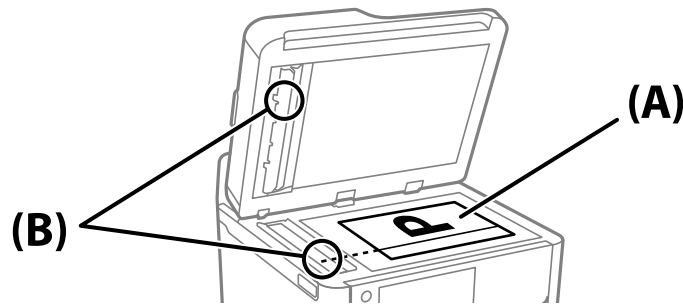

Tema principal: [Cómo limpiar y transportar el producto](#)

Cómo transportar el producto

Si necesita expedir o transportar el producto a una distancia larga, debe prepararlo para el transporte, tal como se describe a continuación.

Precaución: Al transportar o almacenar el producto, siga estas directrices:

- Debido a que el producto es pesado, se requieren por lo menos dos personas para levantar y cargarlo, tal como se muestra a continuación:

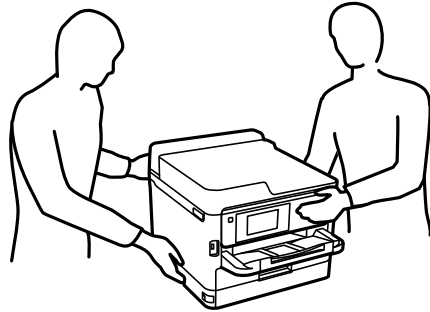

- Cuando esté cargando la impresora, no la incline más de 10° o la impresora se podría caer.
- Si tiene bandejas de papel adicionales instaladas, desinstálelas antes de levantar la impresora.
- No incline el producto, no lo coloque verticalmente y no lo ponga boca abajo; de lo contrario, se podría derramar la tinta.
- Deje las bolsas de tinta instaladas. Si retira las bolsas de tinta, el cabezal de impresión se puede reseca e impedir el funcionamiento del producto.

Nota: Antes de guardar el producto por un periodo largo, reemplace la tinta si está agotada, caducada o si tiene un nivel bajo para evitar que el cabezal de impresión se reseque. Guarde el producto en un lugar fresco y seco.

1. Apague el producto.
2. Espere hasta que el indicador  de encendido se apague, luego desconecte el cable de alimentación.
3. Desconecte todos los cables o dispositivos conectados al producto.
4. Retire todo el papel del producto.
5. Levante la tapa de la impresora.
6. Compruebe que el cabezal de impresión esté en la posición de inicio a la derecha.

7. Fije el cabezal de impresión a la impresora con cinta adhesiva, tal como se muestra a continuación.

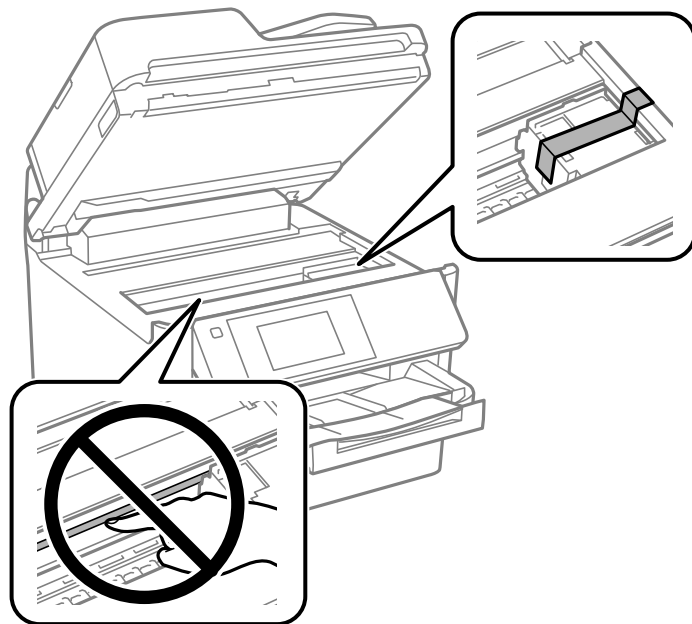

Precaución: No toque la película translúcida que se encuentra en el interior del producto; de lo contrario, podría dañar el producto.

8. Baje la tapa de la impresora.

9. Desbloquee y abra la tapa frontal.

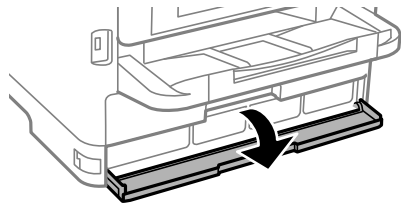
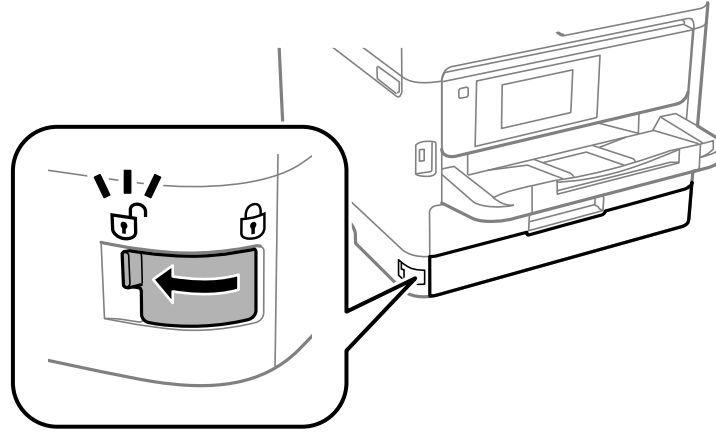

10. Si tiene el material de protección que vino incluido con el producto, utilícelo para fijar las bandejas para bolsas de tinta.

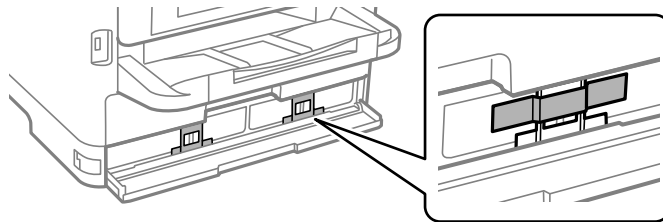

11. Cuando termine, cierre y bloquee la tapa frontal.

12. Desinstale las bandejas de papel opcionales, si es necesario.

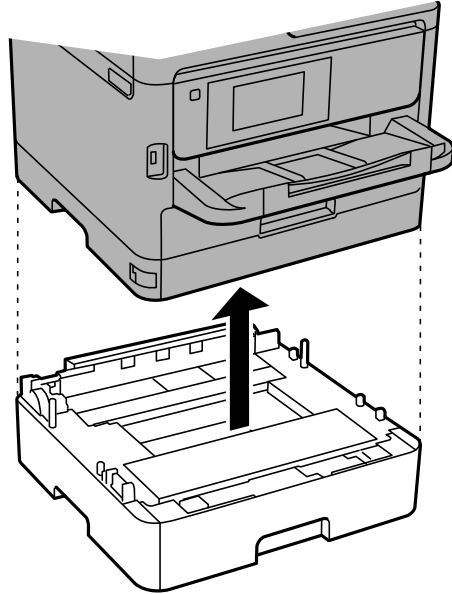

Nota: Desinstale las bandejas siguiendo los pasos de instalación en orden inverso.

13. Prepare la impresora para empacarla, tal como se muestra a continuación.

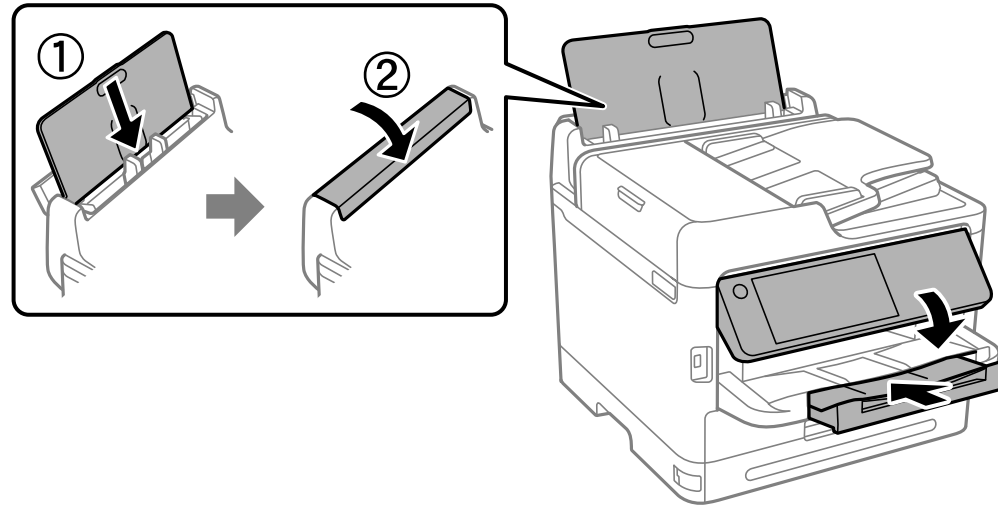

14. Retire la bandeja de salida.

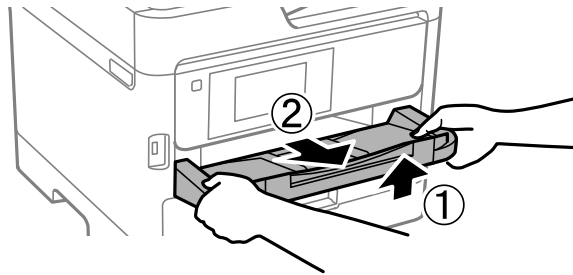

15. Utilice los materiales de embalaje originales, si es posible, o utilice materiales equivalentes con material acolchonado de protección alrededor del producto.

Mantenga el producto nivelado durante el transporte. Si observa que la calidad de impresión ha disminuido cuando vuelva a imprimir, limpie y alinee el cabezal de impresión. Asegúrese de retirar la cinta adhesiva del cabezal de impresión y el material de protección de las bandejas para bolsas de tinta antes de utilizar la impresora.

Tema principal: [Cómo limpiar y transportar el producto](#)

Tareas relacionadas

[Cómo instalar las unidades de bandeja de papel opcionales](#)

Cómo administrar su producto

Siga las instrucciones de las siguientes secciones para configurar los ajustes de administrador de su producto utilizando el software Web Config.

Nota: Antes de que pueda configurar los ajustes de administración de sistema, debe conectar el producto a una red.

[Cómo acceder a la utilidad Web Config](#)

[Cómo cambiar la contraseña de administrador en Web Config](#)

[Cómo configurar los ajustes del producto](#)

[Cómo configurar los ajustes de seguridad](#)

[Cómo utilizar su producto en una red segura](#)

[Cómo configurar Impresión universal \(Microsoft\)](#)

[Cómo usar el software de configuración Epson Device Admin](#)

Cómo acceder a la utilidad Web Config

Puede seleccionar los ajustes de red de su producto y confirmar su estado de operación utilizando un navegador web. Para hacer esto, debe acceder a la utilidad Web Config incorporada del producto desde una computadora u otro dispositivo que esté conectado a la misma red que el producto.

Nota: También puede acceder a la utilidad Web Config desde el área de la información del producto en la aplicación Epson Smart Panel.

1. Imprima una hoja de estado de la red.
2. Localice la dirección IP del producto que se encuentra en la hoja de estado de la red.
3. En una computadora u otro dispositivo conectado a la misma red que el producto, abra un navegador web.
4. Introduzca la dirección IP del producto en la barra de direcciones.

Nota: La impresora utiliza un certificado autofirmado cuando accede HTTPS. Esto puede causar que aparezca un mensaje de advertencia cuando accede la utilidad Web Config. Esto no indica un problema y lo puede ignorar.

5. Si es la primera vez que accede a la utilidad Web Config, tendrá que configurar una contraseña de administrador. La contraseña de administrador se requiere para acceder a todas las funciones de la utilidad Web Config.

Verá las opciones disponibles de la utilidad Web Config.

Nota: La contraseña de administrador se requiere para acceder a todas las funciones de la utilidad Web Config. La contraseña predeterminada es el número de serie del producto. Revise la etiqueta en el producto para localizar el número de serie.

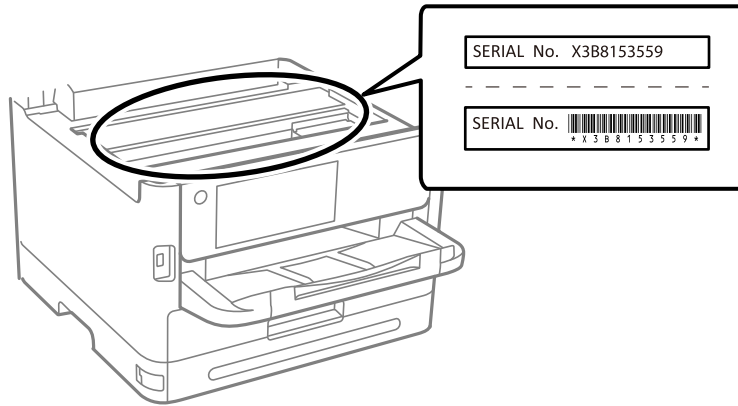

Tema principal: [Cómo administrar su producto](#)

Tareas relacionadas

[Cómo cambiar la contraseña de administrador en Web Config](#)

[Cómo imprimir una hoja de estado de la red](#)

[Cómo utilizar la aplicación móvil Epson Smart Panel](#)

Cómo cambiar la contraseña de administrador en Web Config

Puede configurar una contraseña de administrador utilizando el panel de control del producto, Web Config o EpsonNet Config. Se utiliza la misma contraseña de administrador para todos.

Nota: Si olvida su contraseña de administrador, póngase en contacto con Epson para obtener asistencia.

1. Acceda a Web Config como administrador y seleccione la ficha **Seguridad del producto**.

2. Seleccione **Cambiar contraseña administrador**.
3. Introduzca un nombre de usuario, si es necesario.
4. Realice una de las siguientes acciones:
 - Si ya había configurado una contraseña de administrador previamente, introduzca la contraseña actual, luego introduzca y confirme la contraseña nueva en los campos indicados.
 - Si no había configurado una contraseña de administrador previamente, introduzca una contraseña nueva y confírmela en los campos indicados.
5. Haga clic en **Aceptar**.

Nota: Para restaurar la contraseña de administrador a su valor predeterminado, seleccione **Restaurar configuración pred.** en la pantalla **Cambiar contraseña administrador**.

Tema principal: [Cómo administrar su producto](#)

Tareas relacionadas

[Cómo acceder a la utilidad Web Config](#)

Cómo configurar los ajustes del producto

Siga las instrucciones de las siguientes secciones para configurar los ajustes del panel de control de su producto utilizando el software Web Config.

[Cómo revisar la información de estado](#)

[Cómo gestionar la conexión de red](#)

[Cómo configurar las opciones del panel de control](#)

[Cómo enviar notificaciones por correo electrónico](#)

[Cómo configurar los ajustes del modo de ahorro de energía](#)

[Cómo ajustar los sonidos del panel de control](#)

[Cómo importar y exportar los ajustes del producto](#)

[Cómo actualizar el firmware con Web Config](#)

[Cómo sincronizar la fecha y la hora con un servidor de tiempo](#)

[Cómo borrar la memoria interna](#)

[Cómo ajustar las opciones de visualización de la lista de contactos](#)

[Cómo activar la limpieza periódica](#)

[Cómo apagar o reiniciar el producto remotamente](#)

[Cómo restaurar los ajustes predeterminados del producto](#)

Tema principal: [Cómo administrar su producto](#)

Cómo revisar la información de estado

Puede revisar la información de estado de la impresora utilizando la interfaz Web Config.

Nota: Dependiendo de las funciones de su producto, es posible que no todas las siguientes opciones estén disponibles. Algunas opciones no están disponibles si no ha iniciado sesión en la interfaz Web Config.

1. Introduzca la dirección IP de la impresora para acceder a Web Config e inicie sesión como administrador, si es necesario.
2. Seleccione la ficha **Estado** y elija una de las siguientes opciones:
 - Seleccione **Estado del producto** para ver información, tal como el estado de los niveles de tinta y de la caja de mantenimiento.
 - Seleccione **Estado de la red** para ver información de la red, tal como la dirección IP y el estado de la conexión de red.
 - Seleccione **Estado de uso** para ver información sobre el número de impresiones y la información histórica del producto.
 - Seleccione **Estado del hardware** para ver información sobre las funciones del producto.
 - Seleccione **Historial de trabajos** para ver información sobre los trabajos completados en el producto.
 - Seleccione **Captura de pantalla de panel** para ver una imagen de la pantalla LCD actual.

Tema principal: [Cómo configurar los ajustes del producto](#)

Tareas relacionadas

[Cómo acceder a la utilidad Web Config](#)

Cómo gestionar la conexión de red

Puede revisar o actualizar la información de estado de su producto utilizando la interfaz Web Config.

1. Introduzca la dirección IP del producto en un navegador web e inicie sesión como administrador.
2. Seleccione la ficha **Red**, luego seleccione **Básica**.
3. Revise o actualice los ajustes, según sea necesario.
4. Seleccione **Siguiente** para ver un resumen de los ajustes de red.

5. Seleccione **Aceptar** para aceptar los cambios.

Nota: La conexión de red será interrumpida temporalmente para activar los ajustes nuevos.

6. Seleccione las otras opciones de red, según sea necesario.
 - **Wi-Fi:** Muestra la información actual de la conexión de red inalámbrica. Seleccione **Configuración** para ejecutar la configuración inalámbrica otra vez o seleccione **Deshabilitar Wi-Fi** para desactivar la conexión Wi-Fi.
 - **LAN por cable:** Muestra los ajustes actuales para la conexión alámbrica. Cambie los ajustes, según sea necesario, y luego seleccione **Siguiente** para ver los cambios. Confirme la información y seleccione **Aceptar** para aplicar los cambios.
 - **Wi-Fi Direct:** Muestra los ajustes actuales para la red Wi-Fi Direct. Cambie los ajustes, según sea necesario, y luego seleccione **Siguiente** para ver los cambios. Confirme la información y seleccione **Aceptar** para aplicar los cambios.

[Ajustes de Configuración de red](#)

Tema principal: [Cómo configurar los ajustes del producto](#)

Tareas relacionadas

[Cómo acceder a la utilidad Web Config](#)

Ajustes de Configuración de red

Los siguientes ajustes de red están disponibles debajo de la ficha **Red** en la interfaz Web Config.

Básica

Ajuste	Descripción
Nombre dispositivo	Muestra el nombre del dispositivo. Puede introducir un nombre nuevo para cambiar el nombre del dispositivo.
Ubicación	Muestra la ubicación de la impresora ingresada por el usuario.
Obtener dirección IP	Establece la dirección IP; si está configurado en Manual , introduzca la información en los campos apropiados.
Configurar con BOOTP	Habilita la direccionamiento IP con BOOTP.
Configurar con Asignación automática de direcciones IP particulares (APIPA)	Habilita la direccionamiento IP con APIPA.

Ajuste	Descripción
Dirección IP	Muestra la dirección IP. Si va a introducir manualmente la dirección IP, utilice el formato xxx.xxx.xxx.xxx (donde xxx es un número entre 0 y 255). Asegure que la dirección sea única y que no entre en conflicto con ningún otro dispositivo en su red.
Máscara de subred	Muestra la máscara de subred. Si va a introducir manualmente la máscara de subred, utilice el formato xxx.xxx.xxx.xxx (donde xxx es un número entre 0 y 255).
Puerta de enlace predeterminada	Muestra la dirección de la puerta de enlace predeterminada. Si va a configurar manualmente la puerta de enlace predeterminada, utilice el formato xxx.xxx.xxx.xxx (donde xxx es un número entre 0 y 255).
Configuración del servidor DNS	Selecciona el ajuste del servidor DNS. Si el ajuste Obtener dirección IP está configurado en Manual , este ajuste también está configurado en Manual .
Servidor DNS primario	Introduzca la dirección del servidor DNS primario en el formato xxx.xxx.xxx.xxx (donde xxx es un número entre 0 y 255).
Servidor DNS secundario	Introduzca la dirección del servidor DNS secundario en el formato xxx.xxx.xxx.xxx (donde xxx es un número entre 0 y 255).
Configuración del nombre del anfitrión DNS	Establece el método de selección del nombre de host DNS.
Nombre del anfitrión DNS	Muestra el nombre de host DNS actual.
Configuración del nombre del dominio DNS	Establece el método de selección del nombre de dominio DNS.

Ajuste	Descripción
Nombre del dominio DNS	<p>Especifica el nombre de dominio DNS. El nombre debe tener el siguiente formato:</p> <ul style="list-style-type: none"> • Introduzca entre 2 y 249 caracteres utilizando solo los caracteres "A-Z", "a-z", "0-9", guión "-" y un punto "." • El primer carácter no puede ser un número "0-9", un guión "-" o un punto "." • El último carácter no puede ser un guión "-" o un punto "." • Cada etiqueta en el nombre del dominio debe ser entre 1 y 63 caracteres y separada por un periodo. • El número total de caracteres en los nombres de host y dominio no debe exceder 251.
Registre la dirección de la interfaz de red para DNS	Le permite registrar los nombres de host y dominio a través de un servidor DHCP que admite DNS dinámico.
Configuración del servidor Proxy	Habilita el uso de un servidor Proxy.
Servidor Proxy	Especifica el nombre del servidor Proxy en formato IPv4 o FQDN.
Nº de puerto serv. proxy	Especifica el número de puerto para el servidor proxy (entre 1 y 65535)
Nombre usuario serv. proxy	Especifica el nombre de usuario para el servidor proxy (0-255 caracteres ASCII [0x20-0x7E])
Contraseña servidor proxy	Especifica la contraseña para el servidor proxy (0-255 caracteres ASCII [0x20-0x7E])
Configuración IPv6	Habilita el direccionamiento de IPv6.
Extensión de privacidad IPv6	Habilita el uso de direcciones IPv6 privadas.
Configuración de servidor DHCP IPv6	Habilita el uso de un servidor IPv6 DHCP.

Ajuste	Descripción
Dirección IPv6	<p>Especifica la dirección IPv6. La dirección debe tener el siguiente formato:</p> <ul style="list-style-type: none"> • xxxx: xxxx: xxxx: xxxx: xxxx: xxxx: xxxx: xxxx / prefijo • xxxx es un número hexadecimal entre 1 y 4 dígitos y el prefijo es un número decimal de 1 a 128. • Si hay bloques consecutivos donde xxxx son todos ceros, se pueden omitir como ::. (Solo se puede omitir un bloque).
Puerta de enlace predeterminada de la dirección IPv6	<p>Especifica la dirección IPv6 de la puerta de enlace predeterminada. La dirección debe tener el siguiente formato:</p> <ul style="list-style-type: none"> • xxxx: xxxx: xxxx: xxxx: xxxx: xxxx: xxxx: xxxx • xxxx es un número hexadecimal de 1 a 4 dígitos. • Si hay bloques consecutivos donde xxxx son todos ceros, se pueden omitir como ::. (Solo se puede omitir un bloque).
Dirección local del enlace IPv6	Muestra la dirección local del enlace IPv6 válida.
Dirección con estado IPv6	Muestra la dirección con estado IPv6 válida.
Dirección sin estado 1 IPv6	Muestra la dirección sin estado 1 IPv6 válida
Dirección sin estado 2 IPv6	Muestra la dirección sin estado 2 IPv6 válida.
Dirección sin estado 3 IPv6	Muestra la dirección sin estado 3 IPv6 válida.
Servidor DNS primario IPv6	<p>Especifica la dirección del servidor DNS primario IPv6. La dirección debe tener el siguiente formato:</p> <ul style="list-style-type: none"> • xxxx: xxxx: xxxx: xxxx: xxxx: xxxx: xxxx: xxxx • xxxx es un número hexadecimal de 1 a 4 dígitos. • Si hay bloques consecutivos donde xxxx son todos ceros, se pueden omitir como ::. (Solo se puede omitir un bloque).

Ajuste	Descripción
Servidor DNS secundario IPv6	<p>Especifica la dirección del servidor DNS secundario IPv6. La dirección debe tener el siguiente formato:</p> <ul style="list-style-type: none"> • xxxx: xxxx: xxxx: xxxx: xxxx: xxxx: xxxx • xxxx es un número hexadecimal de 1 a 4 dígitos. • Si hay bloques consecutivos donde xxxx son todos ceros, se pueden omitir como ::. (Solo se puede omitir un bloque).
IEEE802.11k/v	Habilita el uso de entornos de red IEEE802.11k/v.
IEEE802.11r	Habilita el uso de entornos de red IEEE802.11r.

LAN por cable

Ajuste	Descripción
Velocidad de enlace y dúplex	Selecciona el modo de comunicación para la conexión alámbrica.
IEEE 802.3az	Habilita el uso de entornos de red IEEE 802.3az.

Wi-Fi Direct

Ajuste	Descripción
Wi-Fi Direct	Habilita la red Wi-Fi Direct del producto.
SSID	Puede cambiar parte del SSID para el producto.
Contraseña	<p>Especifica la contraseña para la red Wi-Fi Direct.</p> <p>Nota: Si cambia la contraseña, se desconectarán todos los dispositivos conectados actualmente a la red.</p>
Rango de frecuencia	Selecciona el rango de frecuencia utilizado por la red Wi-Fi Direct.
Dirección IP	Especifica la dirección IP para la red Wi-Fi Direct. Si selecciona Manual , introduzca la dirección IP en los campos proporcionados.

Tema principal: [Cómo gestionar la conexión de red](#)

Tareas relacionadas

[Cómo modificar el nombre o la contraseña de la red Wi-Fi Direct](#)

Cómo configurar las opciones del panel de control

Puede configurar el comportamiento del panel de control del producto utilizando la interfaz Web Config o los menús del panel de control

1. Introduzca la dirección IP del producto en un navegador web e inicie sesión en Web Config como un administrador.
2. Seleccione **Administración de dispositivos** > **Panel de control** y configure los siguientes ajustes, según sea necesario:
 - **Idioma:** Configura el idioma de la pantalla.
 - **Bloqueo del panel:** Requiere un inicio de sesión como administrador para acceder a algunos de los ajustes de menú en el panel de control. Debe tener una contraseña de administrador establecida para activar esta función.
 - **Agotado tiempo func.:** Cancela las operaciones y automáticamente cierra sesión para los usuarios después de un periodo de tiempo seleccionado. Puede seleccionar un periodo de tiempo entre 10 segundos y 240 minutos.

Tema principal: [Cómo configurar los ajustes del producto](#)

Tareas relacionadas

[Cómo acceder a la utilidad Web Config](#)

Cómo enviar notificaciones por correo electrónico

Puede configurar las notificaciones por correo electrónico que se enviarán cuando ocurre un evento en el producto. Puede registrar hasta cinco destinos.

Nota: Debe tener un servidor de correo configurado antes de configurar las notificaciones.

1. Introduzca la dirección IP del producto en un navegador web e inicie sesión en Web Config como administrador.
2. Seleccione la ficha **Administración de dispositivos**, luego seleccione **Notificación por correo electrónico**.

3. Configure la línea de asunto de los correos electrónicos seleccionando opciones de los menús desplegables.

Nota: No puede seleccionar la misma opción para los dos menús. Si el ajuste Ubicación tiene más de 32 bits, se truncará en la línea Asunto.

4. Introduzca hasta cinco direcciones de correo electrónico para recibir notificaciones y seleccione el idioma del mensaje.
5. En el área Configuración de notificación, seleccione una o más direcciones de correo electrónico para recibir una notificación de cada evento.
6. Haga clic en **Aceptar** para aplicar los ajustes.

Nota: Para eliminar los ajustes de notificación por correo electrónico, seleccione **Restaurar configuración pred.** Esto elimina todos los ajustes de las notificaciones por correo electrónico, no solo los cambios realizados en la sesión actual.

Tema principal: [Cómo configurar los ajustes del producto](#)

Tareas relacionadas

[Cómo acceder a la utilidad Web Config](#)

Cómo configurar los ajustes del modo de ahorro de energía

El producto automáticamente entra en modo de reposo o se apaga después de no usarlo por un tiempo. Puede configurar el tiempo que debe transcurrir antes de que el producto entra en modo de reposo o se apaga.

1. Inicie sesión en la interfaz Web Config como administrador.
2. Seleccione la ficha **Administración de dispositivos**, luego seleccione el ajuste **Ahorro de energía**.
3. Configure el ajuste **Temporizador de apagado** al número de minutos que debe transcurrir antes de que el producto entre en modo de baja energía.
4. Seleccione **Temporiz. de apagado aut.** para configurar el número de minutos de inactividad que debe transcurrir antes de que el producto se apague.

Nota: Si está utilizando una impresora con la función de fax activada, seleccione **Ninguna**.

Nota: También puede configurar los ajustes de ahorro de energía con el panel de control seleccionando **Configuración > Ajustes generales > Config. básica** y seleccionando la función que desea cambiar.

Tema principal: [Cómo configurar los ajustes del producto](#)

Tareas relacionadas

[Cómo acceder a la utilidad Web Config](#)

[Cómo cambiar los ajustes del temporizador de reposo](#)

[Cómo cambiar los ajustes del temporizador de apagado](#)

Cómo ajustar los sonidos del panel de control

Puede ajustar el nivel del sonido que se escucha al pulsar los botones del panel de control.

1. Inicie sesión en la interfaz Web Config como administrador.
2. Seleccione la ficha **Administración de dispositivos**, luego seleccione el ajuste **Sonido**.
3. Seleccione los ajustes de volumen y sonido, según sea necesario, para **Modo normal** y **Modo silencioso**. También puede crear diferentes ajustes de sonido para operaciones de fax.

Nota: También puede configurar los ajustes de sonido con el panel de control seleccionando **Configuración > Ajustes generales > Config. básica > Sonidos**.

Tema principal: [Cómo configurar los ajustes del producto](#)

Tareas relacionadas

[Cómo acceder a la utilidad Web Config](#)

Cómo importar y exportar los ajustes del producto

Siga las instrucciones de las siguientes secciones para importar y exportar los ajustes de su producto utilizando el software Web Config.

[Cómo exportar los ajustes utilizando Web Config](#)

[Cómo importar los ajustes utilizando Web Config](#)

Tema principal: [Cómo configurar los ajustes del producto](#)

Cómo exportar los ajustes utilizando Web Config

Puede exportar los ajustes de su producto y, si desea, codificar el archivo de los ajustes con una contraseña.

1. Inicie sesión en la interfaz Web Config como administrador.
2. Seleccione la ficha **Administración de dispositivos**, luego seleccione **Exportar** debajo de **Exportar e importar valor de configuración**.

3. Seleccione los ajustes que desea exportar.

Nota: Si selecciona una categoría principal, también se seleccionan las subcategorías. Por defecto, no se pueden seleccionar los elementos que son exclusivos a la red, tal como la dirección IP. Si desea exportar estos elementos, seleccione **Habilitar para seleccionar la configuración individual del dispositivo**. Se recomienda solo exportar elementos exclusivos cuando vaya a reemplazar un producto en la red, de lo contrario, podría tener conflictos en la red.

4. Introduzca una contraseña para codificar el archivo, si desea.
5. Haga clic en **Exportar** y guarde el archivo.

Tema principal: [Cómo importar y exportar los ajustes del producto](#)

Tareas relacionadas

[Cómo acceder a la utilidad Web Config](#)

Cómo importar los ajustes utilizando Web Config

Puede importar ajustes a su producto que había exportado previamente. Si el archivo de ajustes fue codificado cuando se exportó, obtenga la contraseña necesaria antes de importarlo.

1. Inicie sesión en la interfaz Web Config como administrador.
2. Seleccione la ficha **Administración de dispositivos**, luego seleccione **Importar** debajo de **Exportar e importar valor de configuración**.
3. Haga clic en **Choose file** (Elegir archivo) y seleccione el archivo de ajustes exportado.
4. Si es necesario, introduzca la contraseña de descifrado.
5. Haga clic en **Siguiente**.
6. Seleccione los ajustes que desea importar y haga clic en **Siguiente**.
7. Haga clic en **Aceptar**.

Los ajustes seleccionados se importan al producto.

Tema principal: [Cómo importar y exportar los ajustes del producto](#)

Tareas relacionadas

[Cómo acceder a la utilidad Web Config](#)

Cómo actualizar el firmware con Web Config

Si su producto está conectado a Internet, puede actualizar el firmware del producto utilizando Web Config.

1. Acceda a Web Config y seleccione la ficha **Administración de dispositivos > Actualización del firmware**.
2. Haga clic en **Iniciar** para buscar el firmware más reciente.
3. Si hay una actualización del firmware, haga clic en **Iniciar** para comenzar la actualización.

Nota: Compruebe que el producto no esté en uso y elimine cualquier error en la pantalla LCD antes de iniciar la actualización. También puede programar una actualización de firmware seleccionando **Actualización Automática del Firmware** del menú.

Tema principal: [Cómo configurar los ajustes del producto](#)

Tareas relacionadas

[Cómo acceder a la utilidad Web Config](#)

Cómo sincronizar la fecha y la hora con un servidor de tiempo

Puede sincronizar el producto con un servidor de tiempo NTP para configurar la fecha y la hora en el producto.

Nota: Si está utilizando un certificado CA o la autenticación Kerberos, se recomienda usar un servidor de tiempo para configurar la fecha y la hora.

1. Inicie sesión en la interfaz Web Config como administrador.
2. Seleccione la ficha **Administración de dispositivos**, luego seleccione el ajuste **Fecha y hora > Servidor tiempo**.
3. Configure el ajuste **Usar serv. tiempo** en **Utilizar**.
4. Introduzca la dirección del servidor de tiempo en **Dirección serv. tiempo**. Puede utilizar el formato IPv4, IPv6 o FQDN para la dirección. Hay un límite de 252 caracteres.
5. Introduzca un intervalo de actualización (hasta 10 080 minutos) en **Intervalo de actualiz. (min.)**.
6. Haga clic en **Aceptar** para actualizar los ajustes.

Tema principal: [Cómo configurar los ajustes del producto](#)

Tareas relacionadas

[Cómo acceder a la utilidad Web Config](#)

Cómo borrar la memoria interna

Puede eliminar el contenido de la memoria interna del producto, tal como los trabajos de impresión protegidos por contraseña y las fuentes PCL y los macros descargados utilizando la interfaz Web Config. No puede seleccionar elementos individuales para eliminar.

1. Inicie sesión en la interfaz Web Config como administrador.
2. Seleccione la ficha **Administración de dispositivos**, luego seleccione el ajuste **Borrar datos mem. interna**.
3. Seleccione **Eliminar** y confirme su selección.

Tema principal: [Cómo configurar los ajustes del producto](#)

Tareas relacionadas

[Cómo acceder a la utilidad Web Config](#)

Cómo ajustar las opciones de visualización de la lista de contactos

Puede ajustar la forma que aparecen los contactos en la pantalla LCD del producto. También puede configurar cómo se realizan las búsquedas en la lista de contactos.

1. Inicie sesión en la interfaz Web Config como administrador.
2. Seleccione la ficha **Administración de dispositivos**, luego seleccione el ajuste **Administrador de contactos**.
3. Seleccione **Vista mosaico** o **Vista de lista** para controlar cómo se muestran los contactos en la pantalla LCD del producto.
4. Seleccione una opción de búsqueda de la lista desplegable **Opciones de búsqueda**.
5. Seleccione **Aceptar** para aplicar los cambios.

Tema principal: [Cómo configurar los ajustes del producto](#)

Tareas relacionadas

[Cómo acceder a la utilidad Web Config](#)

Cómo activar la limpieza periódica

Puede establecer un horario para limpiar el cabezal de impresión utilizando la interfaz Web Config.

1. Inicie sesión en la interfaz Web Config como administrador.
2. Seleccione la ficha **Administración de dispositivos**, luego seleccione el ajuste **Limpieza periódica**.

3. Seleccione una de las siguientes opciones:
 - Para limpiar el cabezal de impresión después de que se complete un trabajo de impresión, seleccione **Después de imprimir**.
 - Para ejecutar un ciclo de limpieza a una hora específica, seleccione **Horario** y elija un tiempo de la lista desplegable.

Tema principal: [Cómo configurar los ajustes del producto](#)

Conceptos relacionados

[Cómo limpiar el cabezal de impresión](#)

Tareas relacionadas

[Cómo acceder a la utilidad Web Config](#)

Cómo apagar o reiniciar el producto remotamente

Puede apagar o reiniciar el producto utilizando la interfaz Web Config.

1. Inicie sesión en la interfaz Web Config como administrador.
2. Seleccione la ficha **Administración de dispositivos**, luego seleccione el ajuste **Alimentación**.
3. Seleccione una opción de alimentación del menú desplegable y seleccionar **Ejecutar**.

Nota: Después de apagar el producto, no puede acceder a Web Config hasta que vuelva a encender el producto.

Tema principal: [Cómo configurar los ajustes del producto](#)

Tareas relacionadas

[Cómo acceder a la utilidad Web Config](#)

Cómo restaurar los ajustes predeterminados del producto

Puede reiniciar el producto a los ajustes predeterminados utilizando la interfaz Web Config.

1. Inicie sesión en la interfaz Web Config como administrador.
2. Seleccione la ficha **Administración de dispositivos**, luego seleccione el ajuste **Restaurar configuración pred**.
3. Seleccione una opción de la lista desplegable. Puede restaurar los ajustes de red o todos los datos y ajustes.
4. Seleccione **Ejecutar** y confirme su selección para restaurar los ajustes del producto.

Tema principal: [Cómo configurar los ajustes del producto](#)

Tareas relacionadas

[Cómo acceder a la utilidad Web Config](#)

Cómo configurar los ajustes de seguridad

Siga las instrucciones de las siguientes secciones para configurar las funciones de seguridad interna para su producto en la red utilizando el software Web Config.

[Cómo conectar un dispositivo de autenticación](#)

[Limitaciones de las funciones disponibles a los usuarios](#)

[Cómo desactivar la interfaz externa](#)

[Cómo configurar el cifrado de contraseña](#)

[Cómo trabajar con los registros de auditoría](#)

[Cómo restringir las operaciones de archivos desde PDL](#)

[Cómo activar la verificación del programa al iniciar el producto](#)

[Cómo restringir el acceso a dominios](#)

Tema principal: [Cómo administrar su producto](#)

Cómo conectar un dispositivo de autenticación

Puede conectar un dispositivo de autenticación, tal como un lector de tarjetas IC con un cable USB, y revisar la funcionalidad del lector utilizando la interfaz Web Config.

1. Retire la etiqueta cubriendo el puerto de servicio en la parte posterior del producto.

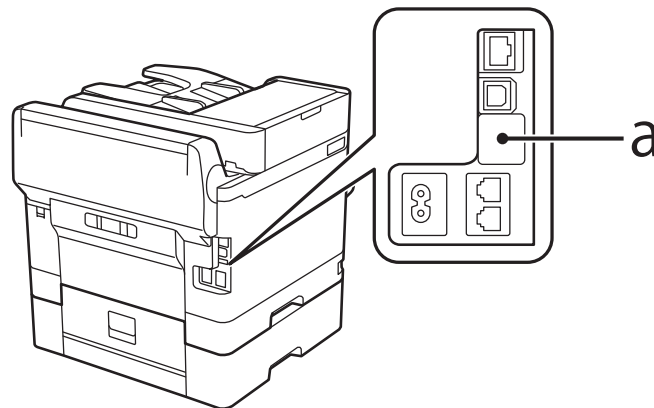

2. Conecte el cable USB del lector de tarjetas al puerto de servicio del producto.

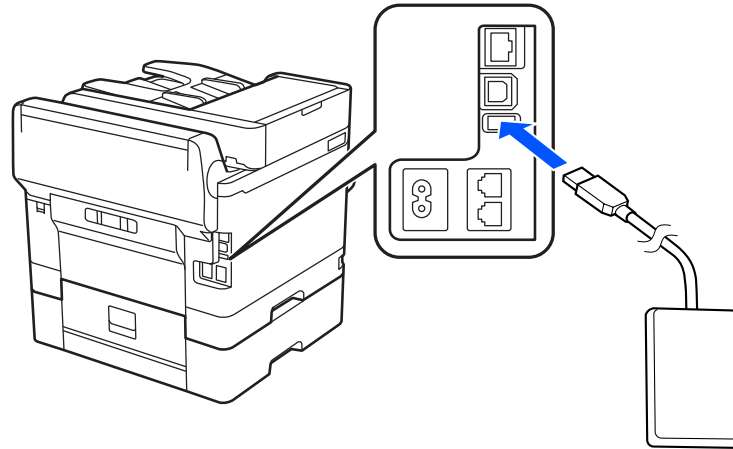

3. Acceda a Web Config e inicie sesión utilizando el nombre y la contraseña del administrador.

Nota: También puede revisar el estado del lector de tarjetas en el panel de control del producto seleccionando **Configuración > Estado del dispositivo de autenticación**.

4. Seleccione **Administración de dispositivos > Lector de tarjetas**.
5. Configure los parámetros del lector de tarjetas, según sea necesario.
6. Seleccione **Comprobar** para verificar el estado de conexión del dispositivo de autenticación.

Nota: Para confirmar que el dispositivo de autenticación puede reconocer una tarjeta de autenticación, sostenga la tarjeta sobre el lector mientras selecciona **Comprobar**.

7. Haga clic en **Siguiente**.
8. Haga clic en **Aceptar** para confirmar los ajustes.

Tema principal: [Cómo configurar los ajustes de seguridad](#)

Limitaciones de las funciones disponibles a los usuarios

Siga las instrucciones de las siguientes secciones para impedir que los usuarios utilicen ciertas funciones del producto y para crear una contraseña de administrador para bloquear las limitaciones utilizando el software Web Config.

[Limitación de las funciones de los usuarios](#)

Cómo configurar las limitaciones de las funciones de los usuarios

Tema principal: [Cómo configurar los ajustes de seguridad](#)

Limitación de las funciones de los usuarios

Puede limitar las funciones disponibles del producto a usuarios individuales, con diferentes funciones disponibles para cada usuario. Los usuarios tienen que iniciar sesión en el panel de control del producto con su nombre de usuario y contraseña antes de que puedan usar las funciones del panel de control.

En Windows, también puede limitar las funciones de impresión y escaneo desde el software del producto. Los usuarios tienen que iniciar sesión en el software de impresión o escaneo y esto permite que el software autentique los usuarios antes de que puedan imprimir o escanear. Para obtener instrucciones sobre cómo configurar las limitaciones del software, consulte la utilidad de ayuda del software de impresión o escaneo.

Tema principal: [Limitaciones de las funciones disponibles a los usuarios](#)

Cómo configurar las limitaciones de las funciones de los usuarios

Puede crear un máximo de 10 cuentas de usuario y limitar el acceso a las funciones del panel de control para cada usuario de forma separada.

Nota: Si está utilizando un sistema de autenticación, el sistema utiliza la primera cuenta de usuario. Si crea otras cuentas de usuario, utilice las cuentas 2 a 10.

1. Acceda a Web Config y seleccione la ficha **Seguridad del producto**.
2. Seleccione la casilla **Habilitar control de acceso**.
3. Si ha configurado el producto para un servidor LDAP o una red IEEE 802.1x, puede anular la selección de la casilla **Permitir la impresión y digitalización sin información de autenticación desde un equipo** para prevenir que el producto reciba trabajos enviados de los siguientes orígenes:
 - El driver del sistema operativo predeterminado
 - Un driver de impresora PCL o PostScript
 - Servicios Web, tales como Epson Connect
 - Teléfonos inteligentes y otros dispositivos móviles
4. Haga clic en **Aceptar**.
5. Seleccione **Ajustes usuario**.
6. Haga clic en **Añadir**.

7. Introduzca un nombre para un usuario en el campo Nombre de usuario siguiendo las directrices que aparecen en la pantalla. Utilice caracteres ASCII (0x20-0x7E).
8. Introduzca una contraseña para el usuario en el campo Contraseña siguiendo las directrices que aparecen en la pantalla.

Nota: Si necesita restablecer una contraseña, deje el campo de contraseña vacío.

9. Seleccione la casilla para cada función que desea que el usuario pueda realizar y anule la selección de la casilla para las funciones a las que quiere limitar el acceso.
10. Haga clic en **Aplicar**.

Nota: Cuando modifica una cuenta de usuario registrada, verá el botón **Eliminar**. Haga clic en el botón para eliminar un usuario, si es necesario.

Nota: Puede importar y exportar una lista de las funciones de usuario a través de EpsonNet Config. Consulte la utilidad de ayuda en el software para obtener instrucciones.

Tema principal: [Limitaciones de las funciones disponibles a los usuarios](#)

Cómo desactivar la interfaz externa

Puede restringir la capacidad de establecer una conexión desde una computadora con una conexión USB o accediendo un dispositivo USB o tarjeta de memoria conectado.

Nota: Dependiendo de las funciones de su producto, es posible que no todas las opciones a continuación estén disponibles.

1. Acceda a Web Config y seleccione **Seguridad del producto > Interfaz externa**.
2. Seleccione **Disp. memoria** y realice una de las siguientes acciones:
 - Seleccione **Deshabilitar** para prevenir el acceso a un dispositivo USB o a una tarjeta de memoria.
 - Seleccione **Habilitar** para permitir el acceso a un dispositivo USB o a una tarjeta de memoria.
3. Seleccione **Conex. PC a través USB** y realice una de las siguientes acciones:
 - Seleccione **Deshabilitar** para prevenir que una computadora se conecte al producto a través de una conexión USB.

- Seleccione **Habilitar** para permitir que una computadora se conecte al producto a través de una conexión USB.

4. Haga clic en **Aceptar** para guardar su selección.

Tema principal: [Cómo configurar los ajustes de seguridad](#)

Temas relacionados

[Cómo utilizar dispositivos USB externos con su producto](#)

Cómo configurar el cifrado de contraseña

Puede configurar el cifrado de contraseña para proteger la información confidencial guardada en el producto.

1. Inicie sesión en la interfaz Web Config como administrador.
2. Seleccione la ficha **Seguridad del producto** y seleccione **Cifrado de contraseña**.
3. Seleccione **Activado** y seleccione **Aceptar**.

Aparece un mensaje acerca de reiniciar el producto. Seleccione **Aceptar**.

4. Apague el producto y vuelva encenderlo para aplicar el ajuste de cifrado de contraseña.

Nota: El producto puede tardar en iniciarse más de lo habitual. Esto es normal.

Tema principal: [Cómo configurar los ajustes de seguridad](#)

Cómo trabajar con los registros de auditoría

Puede activar la función Registro de auditoría o exportar los datos del registro de auditoría utilizando la interfaz Web Config. Los registros de auditoría se pueden utilizar para monitorear los problemas de seguridad o identificar el uso inapropiado.

1. Inicie sesión en la interfaz Web Config como administrador.
2. Seleccione la ficha **Seguridad del producto**, luego seleccione el ajuste **Registro de auditoría**.
3. Seleccione **Activado** para activar la función de registro de auditoría.
4. Seleccione **Exportar** para exportar los datos del registro de auditoría a un archivo CSV, o seleccione **Eliminar** para eliminar todos los registros de auditoría.

Tema principal: [Cómo configurar los ajustes de seguridad](#)

Cómo restringir las operaciones de archivos desde PDL

Puede proteger los archivos de operaciones de PDL no autorizadas utilizando la interfaz Web Config.

1. Inicie sesión en la interfaz Web Config como administrador.
2. Seleccione la ficha **Seguridad del producto**, luego seleccione el ajuste **Operaciones de archivo desde PDL**.
3. Seleccione **Permitido** o **No permitido** para activar o desactivar las operaciones de archivo desde PDL y seleccione **Aceptar** para aplicar su selección.

Tema principal: [Cómo configurar los ajustes de seguridad](#)

Cómo activar la verificación del programa al iniciar el producto

Su producto automáticamente revisa si terceros no autorizados han alterado el programa cuando el producto se inicia. Si detecta que el producto se ha reescrito con un firmare no válido, detendrá el arranque y actualizará el firmware.

Si habilita el ajuste **No iniciar si se detecta manipulación**, la impresora mostrará un error y detendrá el arranque. No se recomienda habilitar el ajuste **No iniciar si se detecta manipulación** como el ajuste predeterminado.

1. Inicie sesión en la interfaz Web Config como administrador.
2. Seleccione la ficha **Seguridad del producto**, luego seleccione **Verificación del programa al iniciar**.
3. Habilite el ajuste **No iniciar si se detecta manipulación**.

Tema principal: [Cómo configurar los ajustes de seguridad](#)

Cómo restringir el acceso a dominios

Puede configurar restricciones en los dominios de correo electrónico que se pueden utilizar para notificaciones por correo electrónico utilizando la interfaz Web Config.

1. Inicie sesión en la interfaz Web Config como administrador.
2. Seleccione la ficha **Seguridad del producto**, luego seleccione el ajuste **Restricciones de dominio**.
3. Seleccione un método de restricción para el ajuste **Regla de restricción**. Seleccione **Permitir el envío** para limitar el envío de correos electrónicos a la lista de dominios o seleccione **Rechazar el envío** para prevenir el envío de correos electrónicos a la lista de dominios.
4. Agregue los dominios necesarios a la lista ingresándolos en el campo **Nombre de dominio** y seleccione **Añadir**.

El dominio se agrega a la lista. Para eliminar un dominio, seleccione la casilla a un lado del nombre del dominio y seleccione **Eliminar**.

5. Seleccione **Aceptar** para aplicar los cambios.

Tema principal: [Cómo configurar los ajustes de seguridad](#)

Cómo utilizar su producto en una red segura

Siga las instrucciones de las siguientes secciones para configurar las funciones de seguridad para su producto en la red utilizando el software Web Config.

[Cómo configurar protocolos y servicios en Web Config](#)

[Cómo configurar la comunicación SSL/TLS](#)

[Cómo configurar el protocolo IPsec/Filtrado de IP](#)

[Cómo conectar el producto a una red IEEE 802.1X](#)

[Cómo usar un certificado digital](#)

Tema principal: [Cómo administrar su producto](#)

Cómo configurar protocolos y servicios en Web Config

Puede activar o desactivar protocolos a través de Web Config.

1. Acceda a Web Config como administrador, seleccione **Seguridad de red** y seleccione **Protocolo**.
2. Seleccione o anule la selección de la casilla junto al nombre del servicio para activar o desactivar un protocolo.
3. Configure los otros ajustes de protocolo disponibles.
4. Haga clic en **Siguiente**.
5. Haga clic en **Aceptar**.
6. Seleccione y configure los ajustes de servicios y protocolos, según sea necesario.

Los cambios se aplicarán después de que se reinicien los protocolos.

[Ajustes de protocolo](#)

Tema principal: [Cómo utilizar su producto en una red segura](#)

Ajustes de protocolo

Protocolos

Nombre	Descripción
Bonjour	Bonjour se utiliza para buscar dispositivos y AirPrint.
iBeacon	Active el ajuste iBeacon para buscar el producto de los dispositivos habilitados para iBeacon.
SLP	SLP se utiliza para realizar el escaneo directo y búsquedas de red en EpsonNet Config
WSD	Agregue dispositivos WSD o imprima y escanee desde el puerto WSD.
LLTD	Muestra el producto en el mapa de red de Windows.
LLMNR	Utilice la resolución de nombres sin NetBIOS aunque no pueda utilizar DNS.
LPR	Imprima desde el puerto LPR.
RAW (Puerto 9100)	Imprima desde el puerto RAW (Puerto 9100)
RAW (Puerto personalizado)	Imprima desde el puerto RAW (puerto personalizado)
IPP	Imprima a través de Internet, incluso AirPrint.
FTP	Imprima a través de un servidor FTP.
SNMPv1/v2c	Configure y supervise su producto de forma remota.
SNMPv3	Configure y supervise su producto de forma remota con el protocolo SNMPv3.

Configuración Bonjour

Ajuste	Opciones/Descripción
Usar Bonjour	Busque o utilice dispositivos a través de Bonjour (no puede usar AirPrint si está desactivado).
Nombre Bonjour	Muestra el nombre Bonjour.
Nombre de servicio Bonjour	Muestra el nombre del servicio Bonjour.
Ubicación	Muestra el nombre de ubicación de Bonjour.

Ajuste	Opciones/Descripción
Protocolo de prioridad principal	Selecciona el protocolo que es la prioridad principal para la impresión Bonjour.
Wide-Area Bonjour	Habilita el protocolo Wide-Area Bonjour; registre todos los productos en un servidor DNS para localizarlos a través del segmento.

Config. iBeacon

Ajuste	Opciones/Descripción
Habilitar Transmisión iBeacon	Habilita la función de transmisión iBeacon

Config. SLP

Ajuste	Opciones/Descripción
Habilitar SLP	Active la función SLP para usar la función de escaneo directo y para realizar búsquedas de red en EpsonNet Config.

Configuración WSD

Ajuste	Opciones/Descripción
Habilitar WSD	Active este ajuste para añadir dispositivos usando WSD y para imprimir y escanear desde el puerto WSD. Nota: Si no desea que este producto busque dispositivos, deshabilite este ajuste y el ajuste Habilitar IPP .
Tiempo espera Impr. (seg.)	Introduzca el valor del tiempo de espera de comunicación para la impresión WSD entre 3 y 3600 segundos.
Tiempo de espera dig. (seg.)	Introduzca el valor del tiempo de espera de comunicación para el escaneo WSD entre 3 y 3600 segundos.
Nombre dispositivo	Muestra el nombre del dispositivo de WSD.
Ubicación	Muestra el nombre de ubicación de WSD.

Config. LLTD

Ajuste	Opciones/Descripción
Habilitar LLTD	Active LLTD para mostrar el producto en el mapa de red de Windows.
Nombre dispositivo	Muestra el nombre del dispositivo de LLTD.

Config. LLMNR

Ajuste	Opciones/Descripción
Habilitar LLMNR	Active LLMNR para usar la resolución de nombres sin NetBIOS aunque no pueda utilizar DNS.

Config. LPR

Ajuste	Opciones/Descripción
Permitir impr. puerto LPR	Permite la impresión desde el puerto LPR.
Tiempo espera Impr. (seg.)	Introduzca el valor del tiempo de espera para la impresión LPR entre 0 y 3600 segundos.

Config. RAW (Puerto 9100)

Ajuste	Opciones/Descripción
Permitir impr. RAW (Puerto 9100)	Seleccione esta opción para permitir la impresión desde el puerto RAW (Puerto 9100).
Tiempo espera Impr. (seg.)	Introduzca el valor del tiempo de espera para la impresión del puerto RAW (Puerto 9100) entre 0 y 3600 segundos.

Config. RAW (Puerto personalizado)

Ajuste	Opciones/Descripción
Permitir impr. RAW (Puerto personalizado)	Seleccione esta opción para permite la impresión desde el puerto RAW (puerto personalizado).

Ajuste	Opciones/Descripción
Número de puerto	Introduzca el número de puerto para la impresión RAW entre 1024 y 65535 (excepto 9100, 1865 y 2968)
Tiempo espera Impr. (seg.)	Introduzca el valor del tiempo de espera para la impresión del puerto RAW (puerto personalizado) entre 0 y 3600 segundos.

Config. IPP

Ajuste	Opciones/Descripción
Habilitar IPP	Active la comunicación IPP para productos que se muestran que admiten IPP (no puede usar AirPrint si está desactivado).
Permitir comunicación no segura	Deje que la impresora se comunique sin medidas de seguridad (IPP).
Tiempo de espera de comunicación (seg.)	Introduzca el valor del tiempo de espera para la impresión IPP entre 0 y 3600 segundos.
Se necesita el código PIN cuando se usa la impresión IPP	Seleccione si necesita o no requerir un código PIN al utilizar la impresión IPP. Si selecciona Sí , los trabajos de impresión IPP sin un código PIN no se guardan en el producto.
URL(red)	Muestra las direcciones URL IPP (http y https) cuando el producto está conectado mediante una red alámbrica o inalámbrica (la dirección es un valor combinado de la dirección IP, el número de puerto y el nombre de impresora IPP del producto).
URL(Wi-Fi Direct)	Muestra las direcciones URL IPP (http y https) cuando el producto está conectado mediante Wi-Fi Direct (la dirección es un valor combinado de la dirección IP, el número de puerto y el nombre de impresora IPP del producto).
Nombre de la impresora	Muestra el nombre de la impresora IPP.
Ubicación	Muestra la ubicación de IPP.

Configuración de FTP

Ajuste	Opciones/Descripción
Activar servidor FTP	Activa la impresión FTP para productos que admiten la impresión a través de un servidor FTP.
Tiempo de espera de comunicación (seg.)	Introduzca el valor del tiempo de espera para comunicación FTP entre 3 y 3.600 segundos.

Configuración de SNMPv1/v2c

Ajuste	Opciones/Descripción
Activar SNMPv1/v2c	Active SNMPv1/v2c para productos que admiten SNMPv3.
Autoridad de acceso	Configure la autoridad de acceso cuando SNMPv1/v2c está activada en Sólo lectura o Lectura/Escritura .
Nombre de comunidad (solo lectura)	Introduzca entre 0 y 32 caracteres ASCII.
Nombre de comunidad (lectura/escritura)	Introduzca entre 0 y 32 caracteres ASCII.

Ajustes de SNMPv3

Ajuste	Opciones/Descripción
Activar SNMPv3	Active SNMPv3 para productos que admiten SNMPv3.
Nombre de usuario	Introduzca entre 1 y 32 caracteres.
Configuración de autenticación	Seleccione un algoritmo y configure una contraseña para una autenticación.
Configuración de cifrado	Seleccione un algoritmo y configure una contraseña para una codificación.
Nombre de contexto	Introduzca entre 1 y 32 caracteres en Unicode (UTF-8)

Tema principal: [Cómo configurar protocolos y servicios en Web Config](#)

Cómo configurar la comunicación SSL/TLS

Siga las instrucciones de las siguientes secciones para configurar la comunicación SSL/TLS a través de Web Config.

[Cómo configurar los ajustes de SSL/TLS](#)

[Cómo configurar un certificado de servidor para el producto](#)

Tema principal: [Cómo utilizar su producto en una red segura](#)

Cómo configurar los ajustes de SSL/TLS

Si su producto es compatible con HTTPS, puede configurar el protocolo SSL/TLS para codificar las comunicaciones con su producto.

1. Acceda a Web Config y seleccione la ficha **Seguridad de red**.
2. Seleccione **SSL/TLS > Básica**.
3. Seleccione una de las opciones para el ajuste **Intensidad de cifrado**.
4. Seleccione **Habilitar** o **Deshabilitar** para el ajuste **Redirigir HTTP a HTTPS**, según sea necesario.
5. Si es necesario, habilite una versión TLS.
6. Haga clic en **Siguiente**.
Verá un mensaje de confirmación.
7. Haga clic en **Aceptar**.

Tema principal: [Cómo configurar la comunicación SSL/TLS](#)

Cómo configurar un certificado de servidor para el producto

Puede configurar un certificado de servidor para su producto.

1. Acceda a Web Config y seleccione la ficha **Seguridad de red**.
2. Debajo de **SSL/TLS**, seleccione **Certificado**.
3. Seleccione una de las siguientes opciones:
 - **Certificado firmado CA:** Seleccione **Importar** si ha obtenido un certificado firmado por una CA. Elija el archivo que desea importar y haga clic en **Aceptar**.
 - **Certificado auto-firmado:** Seleccione **Actualizar** si no ha obtenido un certificado firmado por una Autoridad de certificados (Certificate Authority o CA, por sus siglas en inglés) y desea que el producto genere un certificado autofirmado.
4. Haga clic en **Siguiente**.
Verá un mensaje de confirmación.
5. Haga clic en **Aceptar**.

Tema principal: [Cómo configurar la comunicación SSL/TLS](#)

Cómo configurar el protocolo IPsec/Filtrado de IP

Siga las instrucciones de las siguientes secciones para configurar el filtrado de tráfico IPsec/IP a través de Web Config.

[Acerca de IPsec/Filtrado de IP](#)

[Cómo configurar la política predeterminada de IPsec/Filtrado de IP](#)

[Cómo configurar las políticas de grupo de IPsec/Filtrado de IP](#)

[Ajustes de política de IPsec/Filtrado de IP](#)

[Ejemplos de configuración de IPsec/Filtrado de IP](#)

[Cómo configurar un certificado para IPsec/Filtrado de IP](#)

Tema principal: [Cómo utilizar su producto en una red segura](#)

Acerca de IPsec/Filtrado de IP

Puede filtrar el tráfico al producto por medio de la red según la dirección IP, el servicio y el puerto configurando una política predeterminada que aplica a todos los usuarios o grupos conectados al producto. Para el control de usuarios individuales o grupos de usuarios, puede configurar políticas de grupo.

Nota: IPsec solo es compatible con computadoras que están ejecutando Windows Vista o posterior o Windows Server 2008 o posterior.

Tema principal: [Cómo configurar el protocolo IPsec/Filtrado de IP](#)

Cómo configurar la política predeterminada de IPsec/Filtrado de IP

Puede configurar la política predeterminada para el filtrado de tráfico IPsec/IP a través de Web Config.

1. Acceda a Web Config y seleccione la ficha **Seguridad de red**.
2. Debajo de **IPsec/Filtrado de IP**, seleccione **Básica**.
3. Seleccione **Habilitar** para habilitar el protocolo IPsec/Filtrado de IP.
4. Seleccione las opciones de filtrado que desea usar para la política predeterminada.
5. Haga clic en **Siguiente**.
Verá un mensaje de confirmación.
6. Haga clic en **Aceptar**.

Tema principal: [Cómo configurar el protocolo IPsec/Filtrado de IP](#)

Cómo configurar las políticas de grupo de IPsec/Filtrado de IP

Puede configurar las políticas de grupo para el filtrado de tráfico IPsec/IP a través de Web Config.

1. Acceda a Web Config y seleccione la ficha **Seguridad de red**.
2. Debajo de **IPsec/Filtrado de IP**, seleccione **Básica**.
3. Haga clic en una ficha numérica para el número de política que desea configurar.
4. Seleccione la casilla **Habilitar esta política de grupo**.
5. Seleccione las opciones de filtrado que desea usar para esta política de grupo.
6. Haga clic en **Siguiente**.
Verá un mensaje de confirmación.
7. Haga clic en **Aceptar**.
8. Si desea configurar políticas de grupo adicionales, haga clic en la siguiente ficha numérica y repita los pasos de configuración, según sea necesario.

Tema principal: [Cómo configurar el protocolo IPsec/Filtrado de IP](#)

Ajustes de política de IPsec/Filtrado de IP

Ajustes de políticas predeterminadas

Ajuste	Opciones/Descripción
Control de acceso	Permitir acceso: para permitir que pasen los paquetes IP. Denegar acceso: para prohibir que pasen los paquetes IP. IPsec: para permitir que pasen los paquetes IPsec.
Método de autenticación	Seleccione un método de autenticación o seleccione Certificado si importó un certificado firmado por una CA.
Clave precompartida	Si es necesario, introduzca una clave precompartida de 1 a 127 caracteres.

Ajuste	Opciones/Descripción
Encapsulamiento	<p>Si seleccionó IPsec como la opción de Control de acceso, seleccione uno de estos modos de encapsulamiento:</p> <p>Modo de transporte: si está utilizando el producto en la misma red LAN; se codificarán los paquetes IP de capa 4 o posterior.</p> <p>Modo túnel: si está utilizando el producto en una red preparada para Internet, como, por ejemplo, IPsec-VPN; se codificarán las cabeceras y los datos de los paquetes IP.</p>
Dirección puerta de enlace (Modo túnel)	Si seleccionó Modo túnel como la opción de Encapsulamiento , introduzca una dirección de puerta de enlace entre 1 y 39 caracteres.
Protocolo de seguridad	<p>Si seleccionó IPsec como la opción de Control de acceso, seleccione uno de estos protocolos de seguridad:</p> <p>ESP: para garantizar la integridad de la autenticación y los datos, además de codificar los datos.</p> <p>AH: para garantizar la integridad de la autenticación y los datos; puede usar IPsec, aunque esté prohibido codificar los datos.</p>

Ajustes de políticas de grupo

Ajuste	Opciones/Descripción
Control de acceso	<p>Permitir acceso: para permitir que pasen los paquetes IP.</p> <p>Denegar acceso: para prohibir que pasen los paquetes IP.</p> <p>IPsec para permitir que pasen los paquetes IPsec.</p>
Dirección local(impresora)	Seleccione una dirección IPv4 o IPv6 adecuada para su entorno de red; si la dirección IP se asigna automáticamente, seleccione Usar dirección IPv4 obtenida automáticamente .

Ajuste	Opciones/Descripción
Dirección remota(host)	Escriba la dirección IP del dispositivo (entre 0 y 43 caracteres) para controlar el acceso, o déjelo en blanco para controlar todas las direcciones; si la dirección IP se asigna automáticamente (como, por ejemplo, por DHCP), es posible que la conexión no esté disponible. En ese caso, configure una dirección estática.
Método de elección de puerto	Seleccione el método que desea usar para especificar los puertos.
Nombre del servicio	Si seleccionó Nombre del servicio como el Método de elección de puerto , seleccione una opción de nombre de servicio aquí; consulte la siguiente tabla para obtener más información.
Protocolo de transporte	Si seleccionó Número de puerto como el Método de elección de puerto , seleccione uno de estos modos de encapsulamiento: Cualquier protocolo TCP UDP ICMPv4 Consulte la tabla Directrices para políticas de grupo para obtener más información.
Puerto local	Si seleccionó Número de puerto como el Método de elección de puerto y TCP o UDP como el Protocolo de transporte , introduzca los números de puerto para controlar la recepción de paquetes (hasta 10 puertos), separándolos con comas, por ejemplo, 20,80,119,5220 ; deje este ajuste en blanco para controlar todos los puertos; consulte la siguiente tabla para obtener más información.

Ajuste	Opciones/Descripción
Puerto remoto	Si seleccionó Número de puerto como el Método de elección de puerto y TCP o UDP como el Protocolo de transporte , introduzca los números de puerto para controlar el envío de paquetes (hasta 10 puertos), separándolos con comas, por ejemplo, 25,80,143,5220 ; deje este ajuste en blanco para controlar todos los puertos; consulte la siguiente tabla para obtener más información.
Método de autenticación	Si seleccionó IPsec como la opción de Control de acceso , seleccione un método de autenticación aquí.
Clave precompartida	Si seleccionó Clave precompartida como el Método de autenticación , introduzca una clave precompartida entre 1 y 127 caracteres aquí y en el campo Confirmar clave precompartida .
Encapsulamiento	Si seleccionó IPsec como la opción de Control de acceso , seleccione uno de estos modos de encapsulamiento: Modo de transporte: si está utilizando el producto en la misma red LAN; se codificarán los paquetes IP de capa 4 o posterior. Modo túnel: si está utilizando el producto en una red preparada para Internet, como, por ejemplo, IPsec-VPN; se codificarán las cabeceras y los datos de los paquetes IP.
Dirección puerta de enlace (Modo túnel)	Si seleccionó Modo túnel como la opción de Encapsulamiento , introduzca una dirección de puerta de enlace entre 1 y 39 caracteres.
Protocolo de seguridad	Si seleccionó IPsec como la opción de Control de acceso , seleccione uno de estos protocolos de seguridad: ESP: para garantizar la integridad de la autenticación y los datos, además de codificar los datos. AH: para garantizar la integridad de la autenticación y los datos; puede usar IPsec, aunque esté prohibido codificar los datos.

Directrices para políticas de grupo

Nombre del servicio	Tipo de protocolo	Número del puerto local/remoto	Funciones controladas
ENPC	UDP	3289/cualquier puerto	Búsqueda de un producto desde aplicaciones, tales como un driver de impresora o escáner, o EpsonNet Config
SNMP	UDP	161/cualquier puerto	Adquisición y configuración de MIB desde aplicaciones, tales como un driver de impresora o escáner, o EpsonNet Config
LPR	TCP	515/cualquier puerto	Reenvío de datos LPR
RAW (Puerto9100)	TCP	9100/cualquier puerto	Reenvío de datos RAW
IPP/IPPS	TCP	631/cualquier puerto	Reenvío de datos AirPrint (impresión IPP/IPPS)
WSD	TCP	Cualquier puerto/5357	Control de WSD
WS-Discovery	UDP	3702/cualquier puerto	Búsqueda de un producto desde WSD
Digitalización red	TCP	1865/cualquier puerto	Reenvío de datos de escaneo desde Document Capture Pro
Network Push Scan	TCP	Cualquier puerto/2968	Adquisición de datos de trabajos de escaneo por medio de la función de escaneo directo desde Document Capture Pro
Network Push Scan Discovery	UDP	2968/cualquier puerto	Búsqueda de una computadora cuando se ejecuta un escaneo directo desde Document Capture Pro
Datos FTP (local)	TCP	20/cualquier puerto	Reenvío de datos de impresión FTP a servidor FTP
Control FTP (local)	TCP	21/cualquier puerto	Control de impresión FTP a servidor FTP

Nombre del servicio	Tipo de protocolo	Número del puerto local/remoto	Funciones controladas
Datos FTP (remoto)	TCP	Cualquier puerto/20	Reenvío de datos de escaneo y datos de fax recibidos a cliente FTP; solamente puede controlar un servidor FTP que utiliza el número de puerto remoto 20
Control FTP (remoto)	TCP	Cualquier puerto/21	Reenvío de datos de escaneo y datos de fax recibidos a cliente FTP
CIFS (local)*	TCP	445/cualquier puerto	Uso compartido de una carpeta de red en un servidor CIFS
CIFS (remoto)*	TCP	Cualquier puerto/445	Reenvío de datos de escaneo y datos de fax recibidos a una carpeta en un servidor CIFS
NetBIOS Name Service (local)	UDP	137/cualquier puerto	Uso compartido de una carpeta de red en un servidor CIFS
NetBIOS Datagram Service (local)	UDP	138/cualquier puerto	
NetBIOS Session Service (local)	TCP	139/cualquier puerto	
NetBIOS Name Service (remoto)	UDP	Cualquier puerto/137	Reenvío de datos de escaneo y datos de fax recibidos a una carpeta en un servidor CIFS
NetBIOS Datagram Service (remoto)	UDP	Cualquier puerto/138	
NetBIOS Session Service (remoto)	TCP	Cualquier puerto/139	
HTTP (local)	TCP	80/cualquier puerto	Reenvío de datos de Web Config y WSD a un servidor HTTP o HTTPS
HTTPS (local)	TCP	443/cualquier puerto	
HTTP (remoto)	TCP	Cualquier puerto/80	Comunicación con Epson Connect, actualización de firmware y actualización de certificado raíz en un cliente HTTP o HTTPS
HTTPS (remoto)	TCP	Cualquier puerto/443	

* Para controlar las funciones que reenvían datos de escaneo y datos de fax recibidos, compartir una carpeta de red o recibir datos de fax desde PC-Fax, seleccione **Número de puerto** como el **Método de elección de puerto** y especifique los números de puerto para CIFS y NetBIOS.

Tema principal: [Cómo configurar el protocolo IPsec/Filtrado de IP](#)

Ejemplos de configuración de IPsec/Filtrado de IP

Puede configurar el filtrado de IPsec y IP de varias formas, tal como se muestra en los siguientes ejemplos.

Para recibir paquetes IPsec solamente

Utilice este ejemplo solo para configurar una política predeterminada.

- **IPsec/Filtrado de IP: Habilitar**
- **Control de acceso: IPsec**
- **Método de autenticación: Clave precompartida**
- **Clave precompartida:** Introduzca una clave de hasta 127 caracteres.

Para recibir datos de impresión y ajustes de la impresora

Utilice este ejemplo para permitir la comunicación de datos de impresión y los ajustes de la impresora desde los servicios especificados.

Política predeterminada:

- **IPsec/Filtrado de IP: Habilitar**
- **Control de acceso: Denegar acceso**

Política de grupo:

- **Control de acceso: Permitir acceso**
- **Dirección remota(host):** Dirección IP del cliente
- **Método de elección de puerto: Nombre del servicio**
- **Nombre del servicio:** Seleccione **ENPC**, **SNMP**, **HTTP (local)**, **HTTPS (local)** y **RAW (Puerto9100)**

Para recibir acceso únicamente de una dirección especificada para el acceso del producto

En estos ejemplos, el cliente podrá acceder a y configurar el producto independientemente de las políticas configuradas.

Política predeterminada:

- **IPsec/Filtrado de IP: Habilitar**

- **Control de acceso: Denegar acceso**

Política de grupo:

- **Control de acceso: Permitir acceso**
- **Dirección remota(host):** Dirección IP del cliente de un administrador

Tema principal: [Cómo configurar el protocolo IPsec/Filtrado de IP](#)

Cómo configurar un certificado para IPsec/Filtrado de IP

Puede configurar un certificado para el filtrado de tráfico IPsec/IP a través de Web Config.

1. Acceda a Web Config y seleccione la ficha **Seguridad de red**.
2. Debajo de **IPsec/Filtrado de IP**, seleccione **Certificado del cliente**.
3. Haga clic en **Importar** para añadir un certificado de cliente nuevo e introduzca los ajustes necesarios.
4. Haga clic en **Aceptar**.

Tema principal: [Cómo configurar el protocolo IPsec/Filtrado de IP](#)

Cómo conectar el producto a una red IEEE 802.1X

Siga las instrucciones de las siguientes secciones para conectar el producto a una red IEEE 802.1X a través de Web Config.

[Cómo configurar una red IEEE 802.1X](#)

[Ajustes de red IEEE 802.1X](#)

[Cómo configurar un certificado para una red IEEE 802.1X](#)

[Estado de red IEEE 802.1X](#)

Tema principal: [Cómo utilizar su producto en una red segura](#)

Cómo configurar una red IEEE 802.1X

Si su producto es compatible con IEEE 802.1X, puede usarlo en una red con autenticación proporcionada por un servidor RADIUS con un concentrador como un autenticador a través de Web Config.

Nota: La versión 1.3 de TLS no admite esta función.

1. Acceda a Web Config como administrador y seleccione la ficha **Seguridad de red**.
2. Debajo de **IEEE802.1X**, seleccione **Básica**.

3. Seleccione **Habilitar** como el ajuste **IEEE802.1X (LAN cableada)**.
4. Para utilizar el producto en una red Wi-Fi, habilite los ajustes de Wi-Fi de su producto.
El estado de la conexión se muestra como el ajuste **IEEE802.1X (Wi-Fi)**.

Nota: Puede compartir los ajustes de red para conexión de red Ethernet y Wi-Fi.

5. Seleccione los ajustes de IEEE 802.1X que desea utilizar.
6. Haga clic en **Siguiente**.
Verá un mensaje de confirmación.
7. Haga clic en **Aceptar**.

Tema principal: [Cómo conectar el producto a una red IEEE 802.1X](#)

Ajustes de red IEEE 802.1X

Puede configurar estos ajustes de IEEE 802.1X en Web Config.

Ajuste	Opciones/Descripción
Tipo de EAP	<p>Seleccione uno de estos métodos de autenticación para conexiones entre el producto y un servidor RADIUS:</p> <p>EAP-TLS o PEAP-TLS: Debe obtener e importar un certificado firmado por una CA.</p> <p>PEAP/MSCHAPv2: Debe configurar una contraseña.</p>
ID del usuario	Introduzca un ID para la autenticación en un servidor RADIUS.
Contraseña	Introduzca una contraseña para la autenticación del producto.
Confirmar contraseña	Introduzca la contraseña de autenticación otra vez.
ID del servidor	Introduzca un ID de servidor para la autenticación en un servidor RADIUS específico; el ID de servidor se verifica en el campo subject/subjectAltName de un certificado de servidor enviado desde el servidor RADIUS.
Nombre anónimo	Si seleccionó PEAP-TLS o PEAP/MSCHAPv2 como el Método de autenticación , puede configurar un nombre anónimo en lugar de un ID de usuario para la fase 1 de una autenticación PEAP.

Ajuste	Opciones/Descripción
Intensidad de cifrado	Seleccione una de las siguientes opciones de intensidad de cifrado: Alto para AES256/3DES Medio para AES256/3DES/AES128/RC4

Tema principal: [Cómo conectar el producto a una red IEEE 802.1X](#)

Cómo configurar un certificado para una red IEEE 802.1X

Si su producto es compatible con IEEE 802.1X, puede configurar un certificado para la red a través de Web Config.

1. Acceda a Web Config como administrador y seleccione la ficha **Seguridad de red**.
2. Debajo de **IEEE802.1X**, seleccione **Certificado del cliente**.
3. Haga clic en **Importar** para agregar un certificado de cliente nuevo.
4. Haga clic en **Aceptar**.

Tema principal: [Cómo conectar el producto a una red IEEE 802.1X](#)

Estado de red IEEE 802.1X

Puede imprimir una hoja de estado de su producto para revisar el estado de los ajustes de red IEEE 802.1X.

La hoja de estado de la red muestra la información en esta tabla para redes IEEE 802.1X.

ID de estado	Descripción del estado
Disable	La red IEEE 802.1X está desactivada.
EAP Success	La autenticación de IEEE 802.1X se ha confirmado y la conexión de red está disponible.
Authenticating	La autenticación de IEEE 802.1X está en progreso.
Config Error	La autenticación falló porque el ID de usuario no se ha configurado.
Client Certificate Error	La autenticación falló porque el certificado del cliente ha caducado.
Timeout Error	La autenticación falló porque el servidor RADIUS o el autenticador no responde.

ID de estado	Descripción del estado
User ID Error	La autenticación falló porque el ID de usuario o el protocolo del certificado del producto es incorrecto.
Server ID Error	La autenticación falló porque el ID del servidor en el certificado del servidor y el ID del servidor no coinciden.
Server Certificate Error	La autenticación falló porque el certificado del servidor ha caducado o la cadena del certificado del servidor es incorrecta.
CA Certificate Error	La autenticación falló porque el certificado de CA es incorrecto, no fue importado o ha caducado.
EAP Failure	La autenticación falló porque el certificado del cliente es incorrecto (EAP-TLS o PEAP-TLS) o el ID del usuario o la contraseña es incorrecto. (PEAP/MSCHAPv2).

Tema principal: [Cómo conectar el producto a una red IEEE 802.1X](#)

Cómo usar un certificado digital

Siga las instrucciones de las siguientes secciones para configurar y usar certificados digitales a través de Web Config.

[Acerca de la certificación digital](#)

[Cómo obtener e importar un certificado firmado por una CA](#)

[Ajustes de configuración de CSR](#)

[Ajustes de importación de CSR](#)

[Cómo eliminar un certificado firmado por una CA](#)

[Cómo actualizar un certificado autofirmado](#)

[Cómo importar un certificado CA](#)

[Cómo eliminar un certificado CA](#)

Tema principal: [Cómo utilizar su producto en una red segura](#)

Acerca de la certificación digital

Puede configurar los siguientes certificados digitales para su red a través de Web Config:

Certificado firmado por una CA

Puede garantizar la seguridad de las comunicaciones con un certificado firmado por una CA para cada función de seguridad. Los certificados deben ser firmados por y obtenidos a través de una CA (Autoridad de certificados).

Certificado CA

Un certificado CA indica que un tercero ha verificado la identidad de un servidor. Necesita obtener un certificado CA para la autenticación de servidor desde una CA distribuidora.

Certificado autofirmado

Un certificado autofirmado es emitido y firmado por el producto mismo. Solo puede utilizar el certificado para una comunicación SSL/TLS, pero la seguridad no es fiable y puede ver una alerta de seguridad en el navegador cuando lo esté usando.

Tema principal: [Cómo usar un certificado digital](#)

Cómo obtener e importar un certificado firmado por una CA

Puede obtener un certificado firmado por una CA creando una solicitud de firma de certificado (Certificate Signing Request o CSR, por sus siglas en inglés) a través de Web Config y enviándola a una autoridad de certificados. La CSR creada en Web Config tiene el formato PEM/DER. Puede importar una CSR creada mediante Web Config a la vez.

1. Acceda a Web Config como administrador y seleccione la ficha **Seguridad de red**.
2. Seleccione una de las opciones de seguridad de red disponibles y seleccione una opción de certificado.
3. En la sección CSR, seleccione **Generar**.
4. Seleccione los ajustes de CSR que desea utilizar.
5. Haga clic en **Aceptar**.
Verá un mensaje de finalización.
6. En la sección de CSR, haga clic en la opción de **Descargar** que corresponde al formato especificado por la autoridad de certificados para descargar la CSR.

Precaución: No genere otra CSR o es posible que no pueda importar un certificado firmado por una CA.

7. Envíe la CSR a la autoridad de certificados siguiendo las directrices de formato proporcionadas por dicha autoridad.
8. Guarde el certificado firmado por una CA que fue emitido a una computadora conectada al producto.
Antes de continuar, asegure que los ajustes de fecha y hora estén correctos en su producto.
9. En la sección Certificado CA, haga clic en **Importar**.
10. Seleccione el formato del certificado como el ajuste **Certificado del servidor**.

11. Seleccione los ajustes de importación del certificado según sea necesario para el formato y el origen del certificado.
12. Haga clic en **Aceptar**.
Verá un mensaje de confirmación.
13. Haga clic en **Confirmar** para verificar la información del certificado.

Tema principal: [Cómo usar un certificado digital](#)

Referencias relacionadas

[Ajustes de configuración de CSR](#)

[Ajustes de importación de CSR](#)

Ajustes de configuración de CSR

Puede seleccionar estos ajustes cuando configure una CSR en Web Config.

Nota: La longitud y abreviaciones disponibles para la clave varían según la autoridad de certificados, por lo tanto, siga las reglas de la autoridad cuando introduzca información en la CSR.

Ajuste	Opciones/Descripción
Longitud clave	Seleccione una longitud de la clave para la CSR.
Nombre común	Introduzca un nombre o dirección IP estática entre 1 y 128 caracteres; por ejemplo, Impresora de recepción o https://10.152.12.225 .
Organización, Unidad organizativa, Localidad, Estado/Provincia	Introduzca información en cada campo, según sea necesario, entre 0 y 64 caracteres ASCII; separe los nombres con comas.
País	Introduzca el código de dos dígitos del país especificado por la norma ISO-3166.

Tema principal: [Cómo usar un certificado digital](#)

Ajustes de importación de CSR

Puede configurar estos ajustes cuando importe una CSR en Web Config.

Nota: Los requisitos de los ajustes de importación varían según el formato del certificado y cómo obtuvo el certificado.

Formato de certificado	Descripciones de ajustes
Formato PEM/DER obtenido a través de Web Config	<p>Clave privada: No configure este ajuste porque el producto contiene una clave privada.</p> <p>Contraseña: No configure este ajuste.</p> <p>Certificado CA 1/Certificado CA 2: Opcional</p>
Formato PEM/DER obtenido a través de una computadora	<p>Clave privada: Configure una clave privada.</p> <p>Contraseña: No configure este ajuste.</p> <p>Certificado CA 1/Certificado CA 2: Opcional</p>
Formato PKCS#12 obtenido a través de una computadora	<p>Clave privada: No configure este ajuste.</p> <p>Contraseña: Opcional</p> <p>Certificado CA 1/Certificado CA 2: No configure este ajuste.</p>

Configuración de importación de certificados firmados por una CA

Ajuste	Descripción
Certificado del servidor o Certificado del cliente	<p>Seleccione el formato del certificado.</p> <p>Para una conexión SSL/TLS, se muestra el Certificado del servidor.</p> <p>Para una conexión IPsec/Filtrado de IP, IEEE802.1x o S/MIME, se muestra el Certificado del cliente.</p> <p>Nota: Dependiendo del producto, es posible que no todos los tipos de conexión estén disponibles.</p>
Clave privada	Si obtiene un certificado de formato PEM/DER utilizando un CSR creado desde una computadora, especifique un archivo de clave privada que coincida con el certificado.
Contraseña	Si el formato del archivo es Certificado con clave privada (PKCS#12) , introduzca la contraseña para cifrar la clave privada que se establece al obtener el certificado.

Ajuste	Descripción
Certificado CA 1	Si el formato de su certificado es Certificado (PEM/DER) , importe un certificado de una autoridad de certificación que emita un Certificado firmado CA utilizado como certificado de servidor. Especifique un archivo si es necesario.
Certificado CA 2	Si el formato de su certificado es Certificado (PEM/DER) , importe un certificado de la misma autoridad de certificación que emitió el Certificado CA 1.

Tema principal: [Cómo usar un certificado digital](#)

Cómo eliminar un certificado firmado por una CA

Puede eliminar un certificado firmado por una CA que fue importado a través de Web Config cuando el certificado se caduque o si ya no necesita una conexión codificada.

Nota: Si obtuvo un certificado firmado por una CA a través de Web Config, no puede importar un certificado que ha sido eliminado; debe obtener e importar un certificado nuevo.

1. Acceda a Web Config como administrador y seleccione la ficha **Seguridad de red**.
2. Seleccione una de las siguientes opciones de seguridad de red y el certificado correspondiente:
 - **SSL/TLS** y seleccione **Certificado**
 - **IPsec/Filtrado de IP** y seleccione **Certificado del cliente**
 - **IEEE802.1X** y seleccione **Certificado del cliente**
3. Haga clic en **Eliminar**.
Verá un mensaje de finalización.
4. Haga clic en **Aceptar**.

Tema principal: [Cómo usar un certificado digital](#)

Cómo actualizar un certificado autofirmado

Si su producto es compatible con la función del servidor HTTPS, puede actualizar un certificado autofirmado a través de Web Config.

1. Acceda a Web Config y seleccione **Seguridad de red**, seleccione **SSL/TLS** y seleccione **Certificado**.

2. Haga clic en **Actualizar**.
3. Introduzca un identificador para su producto de 1 a 128 caracteres en el campo **Nombre común**.

Nota: Puede añadir hasta 5 direcciones IPv4, direcciones IPv6, nombres de host o FQDNs; separados por comas. El primer valor se asigna al campo Nombre común y el resto se agrega al campo Alias del asunto del certificado. No puede introducir un espacio antes o después de una coma.

4. Seleccione un periodo de validez para el certificado como el ajuste **Validez del certificado (año)**.
5. Haga clic en **Siguiente**.
Verá un mensaje de finalización.
6. Haga clic en **Aceptar**.
7. Haga clic en **Confirmar** para verificar la información del certificado.

Tema principal: [Cómo usar un certificado digital](#)

Cómo importar un certificado CA

Puede importar un certificado CA a través de Web Config.

1. Acceda a Web Config como administrador y seleccione la ficha **Seguridad de red**.
2. Seleccione **Certificado CA**.
3. Seleccione **Importar**.
4. Seleccione el certificado CA que desea importar.
5. Haga clic en **Aceptar**.

Cuando ve la página **Certificado CA** y aparece el certificado importado, ha terminado la importación.

Tema principal: [Cómo usar un certificado digital](#)

Cómo eliminar un certificado CA

Puede eliminar un certificado CA que fue importado a través de Web Config cuando el certificado se caduque o si ya no necesita una conexión codificada.

1. Acceda a Web Config y seleccione **Configuración de seguridad de red**.
2. Seleccione **Certificado CA**.
3. Localice el certificado que desea eliminar y haga clic en botón **Eliminar** a un lado.
4. Haga clic en **Aceptar** para confirmar la eliminación.

5. Haga clic en **Reiniciar red** y luego compruebe que el certificado CA que eliminó no aparezca en la pantalla actualizada.

Tema principal: [Cómo usar un certificado digital](#)

Cómo configurar Impresión universal (Microsoft)

Puede configurar su producto para usarlo con Impresión universal si está utilizando Microsoft 365 y Azure Active Directory.

Nota: Esta función es compatible con Windows 10 2004 (20H1) o posterior. Visite la página de Microsoft para obtener más información.

1. Acceda a Web Config como administrador y seleccione la ficha **Red**.
2. Seleccione **Impresión universal**.
3. Seleccione **Registrar**.
4. Siga las instrucciones que aparecen en pantalla para registrar su producto.

Si el estado de registro muestra **Registrada** en la pantalla Web Config, la configuración ha finalizado.

Tema principal: [Cómo administrar su producto](#)

Cómo usar el software de configuración Epson Device Admin

En Windows, puede detectar y monitorear dispositivos remotos y configurar los ajustes de red en una operación de lote. Consulte la utilidad de ayuda de Epson Device Admin para obtener instrucciones.

Para instalar Epson Device Admin, descargue el software de la página de soporte en latin.epson.com/soporte y siga las instrucciones que aparecen en pantalla.

Tema principal: [Cómo administrar su producto](#)

Solución de problemas

Consulte las siguientes secciones para obtener soluciones a problemas que pueda tener al utilizar el producto.

[Cómo ver la pantalla Ayuda](#)

[Mensajes de estado del producto](#)

[Códigos de error del estado de la impresora](#)

[Cómo ejecutar una prueba del producto](#)

[Cómo restablecer los valores predeterminados del panel de control](#)

[Solución de problemas de configuración](#)

[Solución de problemas de red](#)

[Solución de problemas de seguridad de red](#)

[Solución de problemas de copiado](#)

[Solución de problemas con la calidad de las copias](#)

[Solución de problemas de papel](#)

[Solución de problemas de impresión desde una computadora](#)

[Solución de problemas de composición de página y contenido](#)

[Solución de problemas con la calidad de impresión](#)

[Solución de problemas de escaneo](#)

[Solución de problemas con la calidad de la imagen escaneada](#)

[Solución de problemas de fax](#)

[Solución de problemas con dispositivos USB](#)

[Cómo desinstalar el software del producto](#)

[Dónde obtener ayuda \(EE. UU. y Canadá\)](#)

[Dónde obtener ayuda \(América Latina\)](#)

Cómo ver la pantalla Ayuda

Puede ver temas de solución de problemas y guías básicas en la pantalla LCD en cualquier momento.

1. Seleccione el icono  de ayuda.

Verá esta pantalla:

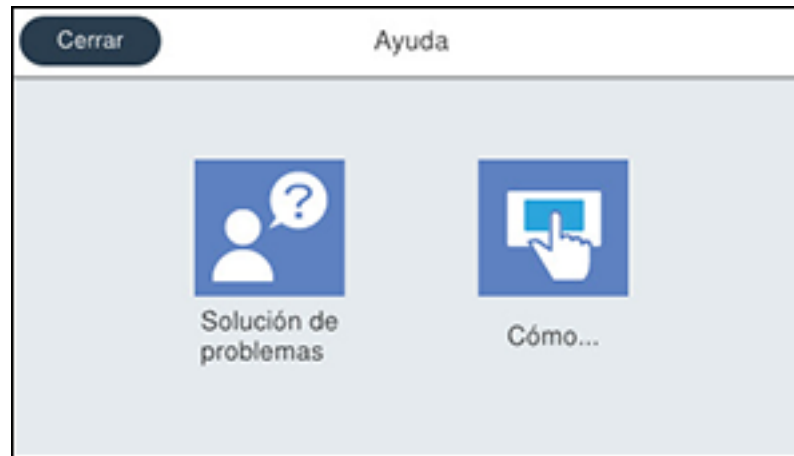

2. Seleccione **Solución de problemas** o **Cómo** para ver imágenes o animaciones instructivas.

Tema principal: [Solución de problemas](#)

Mensajes de estado del producto

A menudo puede diagnosticar problemas con el producto revisando los mensajes o los iconos de estado en la pantalla LCD. También puede revisar si hay errores pulsando el botón  **Job/Status** (Estado) y seleccionando **Estado de impresora**.

Nota: Si la pantalla está oscura, toque la pantalla para desactivar el modo de reposo del producto.

Mensaje en la pantalla LCD	Condición/solución
Error de la impresora. Apague la impresora y vuelva a encenderla. Para obtener detalles, consulte la documentación o visite Epson.com.	<p>Apague el producto y luego vuelva a encenderlo. Si el error persiste, revise si hay obstrucciones de papel o materiales de protección y retírelas del producto. Si aún continúa el error, póngase en contacto con Epson para obtener asistencia.</p> <p>Si ve cualquiera de los siguientes códigos de error, asegure que no haya excedido la capacidad de carga para cualquier fuente de papel.</p> <ul style="list-style-type: none"> • 000181 • 000184
Error de la impresora. Para obtener detalles, consulte la documentación o visite Epson.com. Están disponibles las funciones no relacionadas con la impresión.	El producto puede estar dañado, pero algunas funciones, como las de escaneo, aún están disponibles. Póngase en contacto con Epson para obtener asistencia.
Error de la impresora. Para obtener detalles, consulte la documentación.	El producto podría estar dañado. Póngase en contacto con Epson para obtener asistencia.
Sin papel en XX. Cargue papel. Tamaño de papel: XX/Tipo de papel: XX	Cargue el tamaño y tipo de papel en la fuente de papel indicada.
Demasiadas unidades de bandeja del papel instaladas. Apague la impresora y extraiga las unidades adicionales. Consulte la documentación para más detalles.	Puede instalar hasta tres bandejas de papel opcionales. Retire las bandejas adicionales.
Unidades de bandeja del papel no compatibles instaladas. Apague la impresora y extraígalas. Para obtener detalles, consulte la documentación.	Tiene instalada unidades de bandeja de papel opcionales que no son compatibles. Retire las unidades no compatibles.
No se puede imprimir debido a que XX está averiado. Puede imprimir desde otro cassette.	Apague el producto y luego vuelva a encenderlo. Vuelva a introducir la bandeja de papel indicada. Si continúa el error, póngase en contacto con Epson para obtener asistencia.

Mensaje en la pantalla LCD	Condición/solución
El rodillo de alimentación en XX está llegando al final de su vida útil.	Los rodillos de la bandeja de papel se deben reemplazar periódicamente para proporcionar un rendimiento óptimo. (Es posible que el papel no avance correctamente desde la bandeja de papel cuando el rodillo está alcanzando el final de su vida útil). Prepare nuevos rodillos de recogida.
El rodillo de alimentación en XX ha llegado al final de su vida útil. Reemplace el rodillo de alimentación y, a continuación, realice el reinicio del contador.	Reemplace los rodillos de recogida. Después de reemplazar los rodillos, seleccione Configuración > Mantenimiento > Información del rodillo de alim. > Reiniciar contador y luego seleccione la bandeja de papel para la cual reemplazó los rodillos de recogida.
Debe reemplazar Unidad de suministro de tinta.	Reemplace las bolsas de tinta indicadas.
Visualización autom. conf. papel está establecido en Desactivado. Es posible que algunas funciones no estén disponibles. Para obtener detalles, consulte la documentación.	AirPrint no está disponible cuando el ajuste Visualización autom. conf. papel está desactivado. Cambie el ajuste Visualización autom. conf. papel a Activado .
No se detectó ningún tono de marcado.	Asegure que el cable de teléfono esté conectado correctamente y que la línea telefónica esté funcionando. Si conectó el producto a una línea telefónica PBX (conmutador privado) o a un adaptador de terminal, configure el ajuste Tipo de línea en PBX . Si aún no puede enviar un fax, desactive el ajuste Detección tono marc. (Si desactiva el ajuste Detección tono marc., puede causar que el producto omita el primer dígito de un número de fax).
Faxes no recibidos porque la capacidad de datos de fax está llena. Toque Estado en pantalla de inicio para detalles.	Pulse el botón  Job/Status (Estado) y seleccione Estado de la impresora y resuelva cualquier error de la impresora para prevenir que se imprimen los faxes. Compruebe que el producto esté conectado a una computadora o que un dispositivo USB esté conectado al producto.
La combinación de la dirección IP y la máscara de subred no es válida. Consulte la documentación para obtener más detalles.	Hay un problema con la conexión de red a su producto. Configure su producto en la red otra vez.

Mensaje en la pantalla LCD	Condición/solución
Actualice el certificado raíz para utilizar los servicios en la nube.	Acceda a la utilidad Web Config y actualice el certificado raíz del servicio en la nube.
Compruebe si la configuración de puerto de la impresora (por ejemplo, Dirección IP) o el driver de la impresora es correcto en la computadora.	Compruebe que el puerto de la impresora esté configurado correctamente. En Windows, compruebe que el puerto esté configurado en un ajuste USBXXX para un conexión USB o EpsonNet Print Port para una conexión de red.
Recovery Mode (Modo de recuperación) Actualización del firmware	Se produjo un error durante la actualización del firmware. Conecte el producto con un cable USB e intente descargar la actualización del firmware de la página de soporte de Epson. Si todavía necesita ayuda, póngase en contacto con Epson para obtener asistencia.

Tema principal: [Solución de problemas](#)

Referencias relacionadas

[Opciones de Conf. origen de papel](#)

Tareas relacionadas

[Cómo cargar papel en las bandejas de papel y la bandeja de papel posterior](#)

[Cómo instalar las unidades de bandeja de papel opcionales](#)

[Cómo reemplazar los rodillos de alimentación de papel](#)

[Cómo retirar e instalar las bolsas de tinta](#)

[Cómo conectar un teléfono o un contestador](#)

Temas relacionados

[Cómo configurar el producto en una red Wi-Fi o alámbrica](#)

[Cómo usar un certificado digital](#)

Códigos de error del estado de la impresora

Si un trabajo no se termina de imprimir, puede revisar el código de error para determinar la razón. Pulse el botón  **Job/Status** (Estado), seleccione la ficha **Job/Status** y seleccione **Registro**. Seleccione el trabajo incompleto para mostrar el código de error e información adicional.

Código	Condición/solución
001	El producto se apagó debido a un corte de luz.

Código	Condición/solución
101	Memoria llena. Reduzca el tamaño del trabajo de impresión.
102	La impresión intercalada falló debido a una falta de memoria disponible. Elimine las fuentes y los macros de la memoria del producto utilizando la opción Fuente PDL, Macro del menú Configuración > Ajustes generales > Admin. del sistema > Borrar datos mem. interna , reduzca el tamaño del trabajo de impresión o imprima una copia a la vez.
103	La calidad de impresión fue reducida debido a una falta de memoria disponible. Si la calidad de la impresión no es aceptable, intente simplificar la página reduciendo el número de gráficos o el número y el tamaño de las fuentes.
104	La impresión inversa falló debido a una falta de memoria disponible. Elimine las fuentes y los macros de la memoria del producto utilizando la opción Fuente PDL, Macro del menú Configuración > Ajustes generales > Admin. del sistema > Borrar datos mem. interna o reduzca el tamaño de los datos del trabajo de impresión.
106	No puede imprimir de la computadora debido a los ajustes de control de acceso. Póngase en contacto con el administrador de su producto.
107	La autenticación del usuario falló y el trabajo de impresión se ha cancelado. Póngase en contacto con el administrador de su producto.
108	Los datos del trabajo confidencial se borraron cuando se apagó el producto.
109	El fax recibido ya se borró.
110	El trabajo se imprimió de una cara porque el papel cargado no es compatible con la impresión a doble cara.
111	La capacidad de memoria disponible es baja. Reduzca el tamaño del trabajo de impresión.
120	No se puede comunicar con un servidor en una plataforma abierta. Revise el servidor o la red para ver si hay errores.
201	La memoria del producto está llena. Puede enviar páginas individualmente o imprimir los faxes recibidos y borrarlos para liberar espacio en la memoria.
202	La línea fue desconectada por la máquina de fax del destinatario. Espere un momento, luego intente otra vez.

Código	Condición/solución
203	El producto no puede detectar un tono de marcado. Asegure que el cable de teléfono esté conectado correctamente y que la línea telefónica esté funcionando. Si conectó el producto a una línea telefónica PBX (conmutador privado) o a un adaptador de terminal, configure el ajuste Tipo de línea en PBX . Si aún no puede enviar un fax, desactive el ajuste Detección tono marc. (Si desactiva el ajuste Detección tono marc., puede causar que el producto omita el primer dígito de un número de fax).
204	La máquina de fax del destinatario está ocupada. Espere un momento, luego intente otra vez.
205	La máquina de fax del destinatario no contesta. Espere un momento, luego intente otra vez.
206	El cable de teléfono no está conectado correctamente a los puertos LINE y EXT del producto. Conecte el cable de teléfono correctamente.
207	El cable de teléfono no está conectado. Conecte el cable de teléfono.
208	El fax no se pudo enviar a algunos de los destinatarios especificados. Imprima un registro de fax para ver cuáles destinatarios no recibieron el fax. Si el ajuste Guardar datos del error está activado, puede volver a enviar un fax desde la pantalla Estado del trabajo del menú Job/Status .
301 401	No hay suficiente espacio de almacenamiento disponible para guardar los datos en el dispositivo de memoria externo. Libere espacio en el dispositivo o utilice un dispositivo diferente.
302 402	El dispositivo de memoria externo está protegido contra escritura. Deshabilite la protección contra escritura.
303	No hay una carpeta disponible para guardar el archivo escaneado. Cree un archivo o use un dispositivo de memoria diferente.
304 404	El dispositivo de memoria externo se ha retirado. Vuelva a insertar el dispositivo.
305 405	Se produjo un error mientras se guardaban los datos en un dispositivo de memoria externo. Vuelva a insertar el dispositivo de memoria o utilice un dispositivo diferente.
306	La memoria del producto está llena. Espere hasta que los trabajos actuales hayan terminado de procesar.

Código	Condición/solución
311 321 411 421	Se ha producido un error DNS. Revise los ajustes DNS de su servidor, computadora o punto de acceso. Los ajustes DNS del servidor se pueden revisar desde la opción Servidor DNS en el menú Config.
312 412	Se ha producido un error de autenticación. Revise los ajustes de Configuración del servidor en el menú Configuración .
313 413	Se ha producido un error de comunicación. Revise la conexión de red o los ajustes de Configuración del servidor en el menú Configuración .
314	El tamaño de los datos excede el tamaño máximo para los archivos adjuntos. Aumente el ajuste Tamaño máx archivo adj en los ajustes de escaneo o reduzca el tamaño del archivo de la imagen escaneada.
315 327	La memoria está llena. Vuelva a intentar después de que se terminen los trabajos en curso.
316	Se ha producido un error de cifrado del correo. Asegure que el certificado de cifrado y la hora del producto estén configurados correctamente. Póngase en contacto con el administrador de su producto.
317	Se ha producido un error de firma del correo. Asegure que el certificado de la firma y la hora del producto estén configurados correctamente. Póngase en contacto con el administrador de su producto.
322	Se ha producido un error de autenticación. Revise los ajustes de Ubicación .
323	Se ha producido un error de comunicación. Revise los ajustes de Ubicación o la conexión de red.
324	Ya existe un archivo con el mismo nombre en la carpeta especificada. Borre el archivo duplicado o cambie el prefijo del nombre del archivo en Config de archivo .
325 326	No hay suficiente espacio de almacenamiento disponible en la carpeta especificada. Aumente el espacio en la carpeta especificada, borre los archivos innecesarios o reduzca el tamaño del archivo de la imagen escaneada.
328	El destino es incorrecto o no existe. Revise los ajustes de Ubicación .

Código	Condición/solución
330	Se ha producido un error de conexión segura FTPS/FTPS. Revise la ubicación en los ajustes de destino. Ejecute Epson Web Config y actualice el certificado de raíz o el certificado CA. Póngase en contacto con el administrador de su producto.
331	Se ha producido un error de comunicación durante la adquisición de la lista de destinatarios. Compruebe que el producto esté conectado a la red correctamente.
332	No hay suficiente espacio de almacenamiento disponible para guardar los archivos escaneados en la carpeta especificada. Borre los archivos innecesarios de la carpeta especificada.
333	No se pudo encontrar el destino porque la información del destino se subió al servidor antes de enviar los datos escaneados. Seleccione el destino otra vez.
334	Se ha producido un error durante el envío de los datos escaneados.
341	Se ha producido un error de comunicación. Compruebe que el producto esté conectado a la computadora o a la red correctamente. Asegúrese de haber instalado Document Capture Pro o Document Capture. Confirme que su firewall o software de seguridad no esté bloqueando el programa Event Manager.
350	Se ha producido un error de certificado FTPS/HTTPS. Asegure que los ajustes de fecha y hora del producto estén correctos. Ejecute Epson Web Config y actualice el certificado de raíz o el certificado de CA. Póngase en contacto con el administrador de su producto.
422	Se ha producido un error de autenticación. Asegure que los ajustes estén correctos para la carpeta seleccionada en el ajuste Ajustes de guardado/reenvío del menú Configuración .
423	Se ha producido un error de comunicación. También es posible que un archivo con el mismo nombre esté abierto o es un archivo de solo lectura. Revise la conexión de red, asegure que los ajustes estén correctos para la carpeta seleccionada en el ajuste Ajustes de guardado/reenvío del menú Configuración , cierre el archivo duplicado o desactive la protección de solo lectura.
425	No hay suficiente espacio de almacenamiento disponible en la carpeta destino para reenvíos. Aumente el espacio de almacenamiento en la carpeta de destino.
428	El destino es incorrecto o no existe. Asegure que los ajustes estén correctos para la carpeta seleccionada en el ajuste Ajustes de guardado/reenvío del menú Configuración .

Tema principal: [Solución de problemas](#)

Referencias relacionadas

[Capacidad para la impresión a doble cara](#)

Tareas relacionadas

[Cómo borrar la memoria interna](#)

[Cómo conectar un dispositivo de autenticación](#)

Temas relacionados

[Limitaciones de las funciones disponibles a los usuarios](#)

[Cómo configurar y escanear a una carpeta de red o servidor FTP](#)

Cómo ejecutar una prueba del producto

Una prueba del producto le ayudará a determinar si su producto está funcionando correctamente.

1. Desconecte todos los cables de interfaz conectados al producto.
2. Cargue papel normal en el producto.
3. Pulse el botón  de inicio, si es necesario.
4. Seleccione **Configuración** > **Mantenimiento** > **Com. boquilla cab. imp.**

Verá una pantalla como esta:

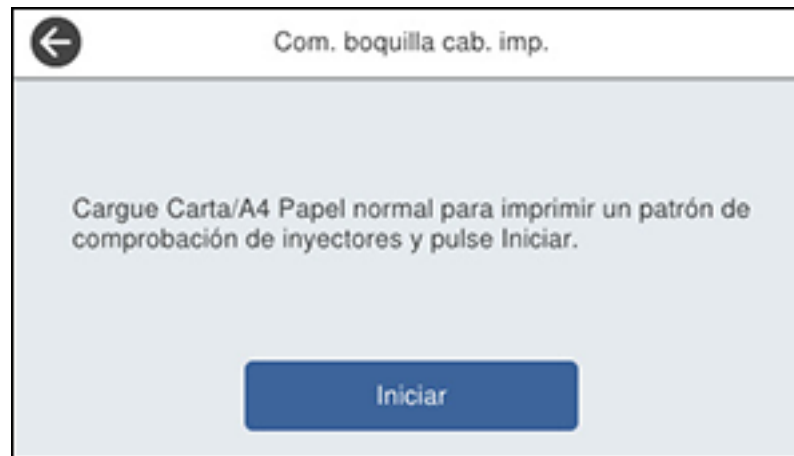

5. Seleccione **Iniciar**.
Se imprime el patrón de prueba de los inyectores.

6. Realice una de las siguientes acciones, dependiendo de los resultados de la prueba del producto:
 - Si la página se imprime y el patrón de prueba de los inyectores está completo, el producto está funcionando correctamente. El problema de funcionamiento se puede deber a la computadora, al cable, al software o a los ajustes seleccionados. Revise las otras soluciones en este manual o intente desinstalar y reinstalar el software de la impresora.
 - Si la página se imprime, pero el patrón de prueba de los inyectores presenta espacios, limpie el cabezal de impresión.
 - Si la página no se imprime, el producto puede tener un problema. Revise las otras soluciones presentadas en este manual. Si no funcionan, comuníquese con Epson.

Tema principal: [Solución de problemas](#)

Cómo restablecer los valores predeterminados del panel de control

Si tiene un problema con los ajustes del panel de control del producto, puede restaurarlos a sus valores predeterminados. Puede elegir los ajustes que desea restaurar o restaurarlos todos.

Nota: Este ajuste puede ser bloqueado por un administrador. Si no puede cambiar o acceder a este ajuste, póngase en contacto con su administrador para obtener asistencia.

1. Pulse el botón  de inicio, si es necesario.
2. Seleccione **Configuración > Ajustes generales > Admin. del sistema > Restaurar configuración pred.**

Nota: Es posible que tenga que introducir la contraseña de administrador.

Verá una pantalla como esta:



3. Seleccione una de las siguientes opciones:
 - **Configuración de red:** Restablece todos los ajustes de red.
 - **Ajustes copia:** Restablece todos los ajustes para copiar.
 - **Ajustes de escaneo:** Restablece todos los ajustes para escanear.
 - **Ajustes de fax:** Restablece todos los ajustes para enviar faxes.
 - **Borrar todos los datos y la config.:** Restablece todos los ajustes del panel de control, incluyendo la lista de contactos.

Verá un mensaje de confirmación.

4. Seleccione **Sí** para restablecer los ajustes seleccionados. (Seleccione **No** si desea cancelar la operación).

Tema principal: [Solución de problemas](#)

Solución de problemas de configuración

Consulte las siguientes secciones si tiene problemas al configurar el producto.

[El producto no se enciende o apaga](#)

[El producto hace ruido tras la instalación de la tinta](#)

[Problemas con la instalación del software](#)

No se puede leer la tarjeta de autenticación

Tema principal: [Solución de problemas](#)

El producto no se enciende o apaga

Si no puede encender o apagar el producto, pruebe las siguientes soluciones:

- Si no puede encender el producto, asegure que el cable de alimentación esté conectado firmemente y mantenga presionado el botón de encendido un poco más.
- Si no puede apagar el producto, mantenga presionado el botón de encendido un poco más. Si aún no puede apagar el producto, desconecte el cable de alimentación, vuelva a conectarlo, luego encienda el producto y apáguelo otra vez utilizando el botón de encendido.

Tema principal: [Solución de problemas de configuración](#)

El producto hace ruido tras la instalación de la tinta

Si el producto hace ruido después de instalar la tinta, revise los siguientes puntos:

- Al instalar las bolsas de tinta por primera vez, el producto debe cargar el cabezal de impresión. Espere hasta que el producto haya terminado de cargar la tinta antes de apagarlo; de lo contrario, es posible que la carga no se realice correctamente y se use demasiada tinta la próxima vez que encienda el producto.
- Si el cabezal de impresión del producto deja de moverse o de hacer ruidos y el proceso de carga no ha terminado después de aproximadamente 5 minutos, apague el producto. Vuelva a encenderlo y compruebe si la carga aún está en curso. Si todavía está en curso, póngase en contacto con Epson para obtener asistencia.

Tema principal: [Solución de problemas de configuración](#)

Problemas con la instalación del software

Si tiene problemas al instalar el software del producto, pruebe estas soluciones:

- Asegúrese de que el producto esté encendido y que los cables necesarios estén conectados firmemente en ambos extremos. Si aún tiene problemas al instalar el software, desconecte el cable y siga cuidadosamente las instrucciones que aparecen en la *Guía de instalación*. Asegúrese también de que la computadora cumpla con los requisitos de sistema para su sistema operativo.
- Cierre todos los demás programas, incluyendo protectores de pantalla y software antivirus, e instale el software del producto nuevamente.
- En Windows, compruebe que su producto esté seleccionado como la impresora predeterminada y que el puerto correcto se muestre en las propiedades de la impresora.

- Para Mac, compruebe que su producto aparezca en la lista de impresoras. Haga clic en **Preferencias del Sistema** o **Configuración del Sistema > Impresoras y escáneres** o **Impresión y Fax**. Si no aparece el nombre de la impresora, agregue la impresora.
- Si ve algún mensaje de error o el software no se instala correctamente en Windows, es posible que no tenga los privilegios necesarios para instalar el software. Póngase en contacto con su administrador de sistemas.
- Si va a imprimir por medio de una red, asegure que su producto esté configurado correctamente en la red.
- Si no se reconoce el cable USB, utilice un cable USB diferente.

Tema principal: [Solución de problemas de configuración](#)

Conceptos relacionados

[Cómo desinstalar el software del producto](#)

No se puede leer la tarjeta de autenticación

Si el lector de tarjetas IC no puede leer la tarjeta de autenticación, pruebe las siguientes soluciones:

- Compruebe que el lector de tarjetas esté bien conectado al puerto USB externo en la parte posterior del producto.
- Verifique que tanto el lector de tarjetas y la tarjeta de autenticación sean compatibles.

Tema principal: [Solución de problemas de configuración](#)

Tareas relacionadas

[Cómo conectar un dispositivo de autenticación](#)

Solución de problemas de red

Consulte las siguientes soluciones si tiene problemas al configurar o utilizar el producto en una red.

Nota: Si el producto sufre una avería o necesita mandarlo a reparar, puede perder los datos y ajustes de red y/o fax. Epson no se hace responsable de hacer una copia de seguridad o de recuperar los datos y los ajustes durante o después del periodo de garantía. Se recomienda crear su propia copia de seguridad o imprimir sus datos y ajustes de red y/o fax.

[El producto no se puede conectar a un router o punto de acceso inalámbrico](#)

[El software de red no puede encontrar el producto en una red](#)

[La conexión de red inalámbrica es inestable en un Mac](#)

[La conexión USB 3.0 es inestable cuando utilizo un cable USB 2.0](#)

El producto no aparece en la ventana de impresoras de Mac

No puede imprimir por medio de una red

No puede escanear por medio de una red

Tema principal: Solución de problemas

El producto no se puede conectar a un router o punto de acceso inalámbrico

Si el producto no puede encontrar o conectarse a un router o punto de acceso inalámbrico, pruebe estas soluciones:

- Si va a conectar el producto por medio de Wi-Fi Protected Setup (WPS) y el icono de Wi-Fi en la pantalla LCD del producto no está iluminado o no aparece, seleccione una de las opciones de WPS en el panel de control del producto antes de que transcurran 2 minutos de haber pulsado el botón WPS del router.
- Compruebe que el producto esté dentro del alcance del router o punto de acceso. No coloque el producto cerca de hornos de microondas, teléfonos inalámbricos u objetos grandes de metal, tal como un archivador.

Nota: Si está utilizando un router inalámbrico de 5 GHz, configure el router para operar en modo de banda dual (2,4 GHz y 5 GHz). Si su router utiliza el mismo nombre de red (SSID) para las bandas de 2,4 GHz y 5 GHz, cambie el nombre de las bandas para que cada una tenga un nombre de red (SSID) diferente, como, por ejemplo, Red de hogar 2,4 GHz y Red de hogar 5 GHz. Consulte la documentación de su router o póngase en contacto con su proveedor de servicios de Internet para obtener instrucciones.

- Conéctese al router o al punto de acceso a través de su computadora u otro dispositivo para comprobar si el router o punto de acceso está funcionando correctamente.
- Imprima un informe de la conexión de red y revise los códigos y los mensajes en el informe para ayudarlo a determinar la causa del problema.
- Es posible que tenga que desactivar el firewall y cualquier software antivirus en su router o punto de acceso inalámbrico.
- Intente reiniciar su router siguiendo las instrucciones indicadas en la documentación del router.

Nota: Si está leyendo estas instrucciones en línea, perderá la conexión a Internet al reiniciar el router.

- Asegúrese de que no haya restricciones de acceso, como filtros de dirección MAC, establecidas en el router o punto de acceso. Si hay restricciones de acceso, agregue la dirección MAC del producto a la lista de direcciones del router. Para obtener la dirección MAC del producto, imprima una hoja de

estado de la red. Después, siga las instrucciones en la documentación del router o punto de acceso para agregar la dirección a la lista.

- Si el router o punto de acceso no transmite su nombre de red (SSID), siga las instrucciones incluidas con el producto para ingresar el nombre de la red inalámbrica manualmente.
- Si el router o punto de acceso tiene una utilidad de seguridad habilitada, determine el tipo de seguridad que está utilizando y cualquier contraseña requerida para la conexión. Asegúrese de introducir la clave WEP o la contraseña WPA correctamente.
- Compruebe si su computadora tiene restricciones en los canales inalámbricos disponibles. Si es el caso, verifique que su punto de acceso inalámbrico esté usando uno de los canales utilizables y cambie a un canal utilizable, si es necesario.
- Si la dirección IP asignada al producto es 169.254.XXX.XXX y la máscara de subred es 255.255.0.0, es posible que la dirección IP no se haya asignado correctamente. Revise la dirección IP y la máscara de subred asignada al producto. Reinicie el router inalámbrico o restablezca los ajustes de red del producto.
- Si no puede conectar su producto a un dispositivo con Wi-Fi Direct, es posible que haya excedido el máximo número de dispositivos conectados a su producto (8). Imprima una hoja de estado de la red o acceda a Web Config en el navegador web de su dispositivo y revise el número de dispositivos conectados. Si ya hay 8 dispositivos conectados, desconecte uno borrando el SSID del producto de la pantalla Wi-Fi de ese dispositivo. Si hay menos de 8 dispositivos conectados, revise que los otros ajustes estén correctos, acerque su dispositivo al producto e intente otra vez.
- Si está usando una conexión Wi-Fi Direct que de repente se desconecta, es posible que se haya cambiado la contraseña de Wi-Fi Direct en su dispositivo. Si es necesario, borre los ajustes de conexión **DIRECT-xxxxxxx** existentes de su dispositivo e ingrese una contraseña nueva. Consulte la documentación del dispositivo para obtener instrucciones.

Tema principal: [Solución de problemas de red](#)

Conceptos relacionados

[Cómo desinstalar el software del producto](#)

Tareas relacionadas

[Cómo imprimir un informe de la conexión de red](#)

[Cómo restaurar los ajustes predeterminados del producto](#)

El software de red no puede encontrar el producto en una red

Si el programa EpsonNet Setup no puede encontrar su producto en una red, pruebe estas soluciones:

- Compruebe que el producto esté encendido y conectado a la red. Verifique la conexión utilizando el panel de control del producto.

- Revise si el nombre de red (SSID) contiene caracteres que no sean ASCII. Su producto no puede mostrar caracteres que no sean ASCII.
- Imprima un informe de la conexión de red y revise los códigos y los mensajes en el informe para ayudarlo a determinar la causa del problema.
- Asegúrese de que el producto no esté conectado a una red de invitados.
- Si es necesario, vuelva a instalar el software del producto e intente ejecutar el programa EpsonNet Setup otra vez:
 1. Restaure los ajustes de red del producto a sus valores predeterminados.
 2. **Windows solamente:** Desinstale el software del producto.
 3. Siga las instrucciones indicadas en la documentación del router para reiniciar su router.

Nota: Si está leyendo estas instrucciones en línea, perderá la conexión a Internet al reiniciar el router. Por lo tanto, anote el próximo paso antes de reiniciarlo.

4. Descargue el software del producto de la página web de Epson e instálelo utilizando las instrucciones en la *Guía de instalación*.
- Si ha reemplazado su router, reinstale el software del producto para conectarlo al router nuevo.

Nota: Si está utilizando un router inalámbrico de 5 GHz, configure el router para operar en modo de banda dual (2,4 GHz y 5 GHz). Si su router utiliza el mismo nombre de red (SSID) para las bandas de 2,4 GHz y 5 GHz, cambie el nombre de las bandas para que cada una tenga un nombre de red (SSID) diferente, como, por ejemplo, Red de hogar 2,4 GHz y Red de hogar 5 GHz. Consulte la documentación de su router o póngase en contacto con su proveedor de servicios de Internet para obtener instrucciones.

- Revise si su router o punto de acceso inalámbrico tiene una función de separador de privacidad activada que esté impidiendo la detección de su dispositivo a través de la red. Consulte la documentación de su router o punto de acceso para obtener instrucciones sobre cómo desactivar la función de separador de privacidad.

Tema principal: [Solución de problemas de red](#)

Conceptos relacionados

[Cómo desinstalar el software del producto](#)

Tareas relacionadas

[Cómo imprimir un informe de la conexión de red](#)

[Cómo restaurar los ajustes predeterminados del producto](#)

La conexión de red inalámbrica es inestable en un Mac

Si conectó un dispositivo a un puerto USB 3.0 en su Mac, puede haber interferencia inalámbrica entre su producto y su Mac.

Si no puede conectar su producto a través de la red inalámbrica o la conexión se vuelve inestable, aleje el dispositivo conectado al puerto USB 3.0 de su Mac.

Tema principal: [Solución de problemas de red](#)

La conexión USB 3.0 es inestable cuando utilizo un cable USB 2.0

Si recibe un error de comunicación o experimenta una conexión inestable cuando utiliza un puerto SuperSpeed USB en su computadora con un cable USB 2.0, pruebe las siguientes soluciones:

- Utilice un cable USB 3.0.
- Conecte el producto a un puerto USB de alta velocidad en su computadora, si está disponible.
- Conecte el producto a otro puerto SuperSpeed USB en su computadora, si está disponible.

Tema principal: [Solución de problemas de red](#)

El producto no aparece en la ventana de impresoras de Mac

Si su producto no aparece en la ventana de impresoras de Mac, pruebe estas soluciones:

- Apague el producto, espere 30 segundos, luego vuelva a encenderlo.
- Si va a conectar el producto por medio de Wi-Fi Protected Setup (WPS) y el icono de Wi-Fi en la pantalla LCD del producto no está iluminado, seleccione una de las opciones de WPS en el panel de control del producto antes de que transcurran 2 minutos de haber pulsado el botón WPS del router.
- Si va a conectar el producto de forma inalámbrica por medio de EpsonNet Setup y no ve el icono de la antena Wi-Fi con las barras de conexión en la pantalla LCD, asegure que el software del producto se haya instalado correctamente. Si es necesario, vuelva a instalar el software.

Nota: Si está utilizando un router inalámbrico de 5 GHz, configure el router para operar en modo de banda dual (2,4 GHz y 5 GHz). Si su router utiliza el mismo nombre de red (SSID) para las bandas de 2,4 GHz y 5 GHz, cambie el nombre de las bandas para que cada una tenga un nombre de red (SSID) diferente, como, por ejemplo, Red de hogar 2,4 GHz y Red de hogar 5 GHz. Consulte la documentación de su router o póngase en contacto con su proveedor de servicios de Internet para obtener instrucciones.

Tema principal: [Solución de problemas de red](#)

No puede imprimir por medio de una red

Si no puede imprimir por medio de una red, pruebe estas soluciones:

- Compruebe que el producto esté encendido.
- Instale el software de red del producto, tal como se describe en la documentación del producto.
- Imprima una hoja de estado de red y verifique que los ajustes de red sean correctos. Si el estado de la red es **Desconectado**, revise las conexiones del cable, apague el producto y luego vuelva a encenderlo.
- Imprima un informe de la conexión de red y revise los códigos y los mensajes en el informe para ayudarle a determinar la causa del problema.
- Si está utilizando TCP/IP, compruebe que la dirección IP del producto esté configurada correctamente para su red. Si la red no asigna direcciones IP utilizando DHCP, configure la dirección IP manualmente. Si la dirección IP asignada a la impresora es 169.254.xxx.xxx y la máscara de subred es 255.255.0.0, es posible que la dirección IP no se haya asignado correctamente. Reinicie su router inalámbrico o restablezca los ajustes de red de la impresora.
- Compruebe que la computadora y el producto estén utilizando la misma red inalámbrica.
- Si la impresión en red es lenta, imprima una hoja de estado de red y revise la potencia de la señal. Si tiene una señal débil, acerque el producto a su router o punto de acceso. No coloque el producto cerca de hornos de microondas, teléfonos inalámbricos u objetos grandes de metal, tal como un archivador.

Nota: Si está utilizando un router inalámbrico de 5 GHz, configure el router para operar en modo de banda dual (2,4 GHz y 5 GHz). Si su router utiliza el mismo nombre de red (SSID) para las bandas de 2,4 GHz y 5 GHz, cambie el nombre de las bandas para que cada una tenga un nombre de red (SSID) diferente, como, por ejemplo, Red de hogar 2,4 GHz y Red de hogar 5 GHz. Consulte la documentación de su router o póngase en contacto con su proveedor de servicios de Internet para obtener instrucciones.

- Intente reiniciar su router siguiendo las instrucciones indicadas en la documentación del router.

Nota: Si está leyendo estas instrucciones en línea, perderá la conexión a Internet al reiniciar el router.

- Confirme que no haya trabajos de impresión detenidos.
- Compruebe que su impresora esté seleccionada como la impresora predeterminada.
- Confirme que el puerto de impresora seleccionado es correcto.

- Revise si su router o punto de acceso inalámbrico tiene una función de separador de privacidad activada que esté impidiendo la impresión desde un dispositivo por medio de la red. Consulte la documentación de su router o punto de acceso para obtener instrucciones sobre cómo desactivar la función de separador de privacidad.
- Si va a conectar el producto por medio de Wi-Fi Protected Setup (WPS) y el icono de Wi-Fi en la pantalla LCD del producto no está iluminado, seleccione una de las opciones de WPS en el panel de control del producto antes de que transcurran 2 minutos de haber pulsado el botón WPS del router.
- Revise el router LAN alámbrico o el punto de acceso para ver si el LED del puerto al que el producto está conectado está encendido o parpadeando. Si el LED de enlace está apagado, haga lo siguiente:
 - Compruebe que el cable Ethernet esté firmemente conectado al producto y a su router, punto de acceso, conmutador o concentrador.
 - Intente conectar el producto a un puerto diferente o a un router, punto de acceso, conmutador o concentrador diferente.
 - Intente conectar el producto con un cable Ethernet diferente.
 - Intente imprimir a su producto desde otra computadora en la red.
- Si va a conectar el producto por medio de EpsonNet Setup y el icono de Wi-Fi no está iluminado en la pantalla LCD, asegure que el software del producto se haya instalado correctamente. Si es necesario, vuelva a instalar el software.

Tema principal: [Solución de problemas de red](#)

Conceptos relacionados

[Cómo desinstalar el software del producto](#)

Tareas relacionadas

[Cómo imprimir una hoja de estado de la red](#)

[Cómo imprimir un informe de la conexión de red](#)

No puede escanear por medio de una red

Si tiene problemas al escanear por medio de una red, pruebe estas soluciones:

- Si no puede escanear utilizando el panel de control del producto, confirme que reinició su computadora después de haber instalado el software del producto. Confirme que su firewall o software de seguridad no esté bloqueando el programa Event Manager.

Nota: Si está utilizando un router inalámbrico de 5 GHz, configure el router para operar en modo de banda dual (2,4 GHz y 5 GHz). Si su router utiliza el mismo nombre de red (SSID) para las bandas de 2,4 GHz y 5 GHz, cambie el nombre de las bandas para que cada una tenga un nombre de red (SSID)

diferente, como, por ejemplo, Red de hogar 2,4 GHz y Red de hogar 5 GHz. Consulte la documentación de su router o póngase en contacto con su proveedor de servicios de Internet para obtener instrucciones.

- Si va a escanear un original grande a una alta resolución, puede ocurrir un error de comunicación de la red. Intente escanear de nuevo a una resolución más baja.
- Si la comunicación de la red se interrumpió al iniciar Epson Scan 2, cierre Epson Scan 2, espere unos segundos y vuelva a iniciarlo. Si no puede reiniciar Epson Scan 2, apague el producto, vuelva a encenderlo y luego intente reiniciar Epson Scan 2 de nuevo.
- Revise la configuración del escáner y, si es necesario, reinicie la conexión usando la utilidad Epson Scan 2 Utility.

Windows 11: Haga clic en , luego busque la utilidad **Epson Scan 2 Utility** y selecciónela. Compruebe que su producto esté seleccionado. Si es necesario, seleccione la ficha **Otros** y haga clic en **Reiniciar**.

Windows 10: Haga clic en  y seleccione **EPSON > Epson Scan 2 Utility**. Compruebe que su producto esté seleccionado. Si es necesario, seleccione la ficha **Otros** y haga clic en **Reiniciar**.

Windows 8.x: Navegue a la pantalla **Aplicaciones**, seleccione **EPSON** y seleccione **Epson Scan 2 Utility**. Compruebe que su producto esté seleccionado. Si es necesario, seleccione la ficha **Otros** y haga clic en **Reiniciar**.

Windows (otras versiones): Haga clic en  o en **Inicio > Todos los programas o Programas > EPSON > Epson Scan > Epson Scan 2 Utility**. Compruebe que su producto esté seleccionado. Si es necesario, seleccione la ficha **Otros** y haga clic en **Reiniciar**.

Mac: Abra la carpeta **Aplicaciones**, haga clic en **Epson Software** y haga clic en **Epson Scan 2 Utility**. Compruebe que su producto esté seleccionado. Si es necesario, seleccione la ficha **Otros** y haga clic en **Reiniciar**.

- Es posible que tenga que desactivar el firewall y cualquier software antivirus en su router o punto de acceso inalámbrico.

Tema principal: [Solución de problemas de red](#)

Conceptos relacionados

[Directrices para determinar la resolución de escaneo](#)

Solución de problemas de seguridad de red

Consulte las siguientes secciones si tiene problemas con las funciones de seguridad de red.

[No puede crear el puerto de impresión IPP segura](#)
[No puede actualizar un certificado o crear una CSR](#)
[No puede importar un certificado digital](#)
[Eliminó un certificado firmado por una CA](#)
[Mensajes de advertencias de un certificado digital](#)
Tema principal: [Solución de problemas](#)

No puede crear el puerto de impresión IPP segura

Si no puede crear el puerto de impresión IPP segura, pruebe estas soluciones:

- Asegure que haya especificado el certificado del servidor correcto para la comunicación SSL/TLS a través de Web Config.
- Si está utilizando un certificado CA, confirme que se haya importado a la computadora que está accediendo al producto.

Tema principal: [Solución de problemas de seguridad de red](#)

Tareas relacionadas

[Cómo importar un certificado CA](#)

Temas relacionados

[Cómo configurar la comunicación SSL/TLS](#)

No puede actualizar un certificado o crear una CSR

Si no puede actualizar un certificado autofirmado o crear una CSR para un certificado firmado por una CA, pruebe estas soluciones:

- Compruebe que haya introducido un ajuste de **Nombre común** en Web Config.
- Compruebe que el ajuste de **Nombre común** no contiene caracteres no compatibles o está dividido por una coma. Corrija el ajuste y actualice el certificado otra vez.

Tema principal: [Solución de problemas de seguridad de red](#)

Referencias relacionadas

[Ajustes de configuración de CSR](#)

[Ajustes de importación de CSR](#)

Tareas relacionadas

[Cómo obtener e importar un certificado firmado por una CA](#)

No puede importar un certificado digital

Si no puede importar un certificado digital, pruebe estas soluciones:

- Compruebe que el certificado firmado por una CA y la CSR tienen la misma información. Si no coinciden, importe el certificado a un dispositivo que sí tiene la misma información o use la CSR para obtener el certificado firmado por una CA otra vez.
- Verifique que el tamaño del archivo del certificado firmado por una CA es de 5 KB o menos.
- Asegure que esté introduciendo la contraseña correcta.

Tema principal: [Solución de problemas de seguridad de red](#)

Referencias relacionadas

[Ajustes de configuración de CSR](#)

[Ajustes de importación de CSR](#)

Tareas relacionadas

[Cómo obtener e importar un certificado firmado por una CA](#)

Eliminó un certificado firmado por una CA

Si eliminó un certificado firmado por una CA sin querer, pruebe estas soluciones:

- Si guardó un archivo de copia de seguridad, importe el certificado firmado por una CA otra vez.
- Si obtuvo el certificado usando una CSR creada en Web Config, no puede importar un certificado que ha sido eliminado. Cree una CSR nueva y obtenga un certificado nuevo.

Tema principal: [Solución de problemas de seguridad de red](#)

Referencias relacionadas

[Ajustes de configuración de CSR](#)

[Ajustes de importación de CSR](#)

Tareas relacionadas

[Cómo obtener e importar un certificado firmado por una CA](#)

Mensajes de advertencias de un certificado digital

Si ve un mensaje de advertencia cuando está utilizando un certificado digital, consulte las soluciones en esta tabla.

Mensaje	Solución
Introduzca un certificado de servidor.	Seleccione un archivo de certificado y haga clic en Importar .
No se ha introducido el Certificado CA 1.	Importe el certificado CA 1 antes de importar más certificados.
Valor no válido a continuación.	Elimine los caracteres no admitidos de la ruta del archivo o la contraseña.
Fecha y hora no válidas.	Configure la fecha y la hora en el producto utilizando Web Config, EpsonNet Config o el panel de control del producto.
Contraseña no válida.	Introduzca la contraseña que coincida con la contraseña configurada para el certificado CA.
Archivo no válido.	<p>Haga lo siguiente:</p> <ul style="list-style-type: none"> • Importe solo archivos de certificados en formato X509 enviados por una autoridad de certificados de confianza. • Compruebe que el tamaño del archivo sea de 5 KB o menos y que no esté dañado o sea falso. • Confirme que la cadena que contiene el certificado es válida; revise el sitio de la autoridad de certificados.
No se pueden usar los certificados de servidor que incluyen más de tres certificados CA.	Importe archivos de certificados en formato PKCS#12 que contienen dos certificados como máximo o convierta cada certificado en formato PEM y vuelva a importarlos.
El certificado ha caducado. Compruebe que el certificado es válido, o compruebe la fecha y la hora en la impresora.	Asegure que la hora y la fecha del producto estén configuradas correctamente y, si el certificado ha caducado, obtenga e importe un certificado nuevo.

Mensaje	Solución
Se necesita una clave privada.	<p>Realice una de las siguientes acciones para emparejar una clave privada con el certificado:</p> <ul style="list-style-type: none"> • Para certificados en formato PEM/DER obtenidos a partir de una CSR con una computadora, especifique el archivo de la clave privada. • Para certificados en formato PKCS#12 obtenidos a partir de una CSR con una computadora, cree un archivo que contiene la clave privada. <p>Si reimportó un certificado en formato PEM/DER obtenido a partir de una CSR con Web Config, solamente lo puede importar una vez. Debe obtener e importar un certificado nuevo.</p>
La configuración ha fallado.	Asegure que la computadora y el producto estén conectados y que el archivo del certificado no esté dañado, luego importe el archivo del certificado otra vez.

Tema principal: [Solución de problemas de seguridad de red](#)

Tareas relacionadas

[Cómo obtener e importar un certificado firmado por una CA](#)

[Cómo seleccionar la hora y la fecha](#)

[Cómo sincronizar la fecha y la hora con un servidor de tiempo](#)

Solución de problemas de copiado

Consulte las siguientes soluciones si tiene problemas al copiar con el producto.

[El producto hace ruido, pero no copia](#)

[El producto hace ruido cuando está inactivo durante un tiempo](#)

Tema principal: [Solución de problemas](#)

El producto hace ruido, pero no copia

Si el producto hace un ruido, pero no copia nada, pruebe estas soluciones:

- Ejecute una prueba de inyectores para ver si alguno de los inyectores del cabezal de impresión está obstruido. Luego, limpie el cabezal de impresión, si es necesario.
- Si la página de la prueba de inyectores no se imprime, pero el indicador de encendido del producto está iluminado, compruebe que el software del producto esté instalado correctamente.
- Asegure que su producto esté nivelado (no inclinado).

Tema principal: [Solución de problemas de copiado](#)

Conceptos relacionados

[Cómo revisar los inyectores del cabezal de impresión](#)

[Cómo desinstalar el software del producto](#)

El producto hace ruido cuando está inactivo durante un tiempo

El producto está ejecutando un procedimiento de mantenimiento de rutina. Esto es normal.

Tema principal: [Solución de problemas de copiado](#)

Solución de problemas con la calidad de las copias

Consulte las siguientes secciones si tiene problemas con la calidad de las copias.

[Los colores de las copias son incorrectos o tienen una apariencia tenue](#)

[La posición, el tamaño o los márgenes de las copias son incorrectos](#)

Tema principal: [Solución de problemas](#)

Los colores de las copias son incorrectos o tienen una apariencia tenue

Si las copias tienen colores incorrectos, irregulares, manchados o tenues, pruebe estas soluciones:

- Ejecute una prueba de inyectores del cabezal de impresión para ver si alguno de los inyectores está obstruido. Luego, limpie el cabezal de impresión, si es necesario.
- No presione demasiado fuerte sobre el original cuando está haciendo una copia desde el cristal del escáner.
- Limpie el cristal del escáner con un paño suave, seco y que no deje pelusa, o utilice un poco de líquido limpiacristales en el paño, si es necesario. No se recomiendan las toallas de papel.

Precaución: No rocíe limpiacristales directamente en el cristal del escáner.

- Compruebe que el papel no esté ondulado.
- Cuando esté haciendo copias en papel grueso, seleccione un ajuste de **Papel grueso** del panel de control (**Configuración > Ajustes generales > Config. de la impresora > Papel grueso**). Cuando este ajuste está activado, la calidad y la velocidad de la copia pueden disminuir.
- Si la parte posterior del original aparece en la impresión, coloque una hoja de papel negro por detrás del original y vuelva a copiarlo. También puede tratar de reducir el ajuste **Densidad**.

Tema principal: [Solución de problemas con la calidad de las copias](#)

Conceptos relacionados

[Cómo revisar los inyectores del cabezal de impresión](#)

Tareas relacionadas

[Cómo limpiar el cristal del escáner](#)

[Cómo limpiar el alimentador automático de documentos](#)

[Cómo cargar papel en las bandejas de papel y la bandeja de papel posterior](#)

La posición, el tamaño o los márgenes de las copias son incorrectos

Si la posición, el tamaño o los márgenes de las copias son incorrectos, pruebe estas soluciones:

- Cuando coloque originales en el alimentador automático de documentos, asegure que las guías laterales estén contra los bordes del papel.
- Cuando coloque originales en el cristal del escáner, asegure que el original esté colocado correctamente para escanear. Alinee la esquina del original con la esquina indicada por el símbolo en el cristal del escáner. Si es necesario, aleje el original ligeramente de las orillas del cristal del escáner.
- Si el original está doblado o arrugado, utilice el cristal del escáner. Aplane los pliegues o las arrugas del original y utilice otra hoja o tarjeta para mantener el original en contacto con el cristal del escáner.
- Limpie el cristal del escáner y el alimentador automático de documentos.
- Compruebe que el papel esté cargado con la orientación correcta.
- Seleccione los ajustes correctos de tamaño de copia y tamaño de papel en la pantalla LCD.

Tema principal: [Solución de problemas con la calidad de las copias](#)

Tareas relacionadas

[Cómo colocar originales en el cristal del escáner](#)

[Cómo limpiar el cristal del escáner](#)

[Cómo limpiar el alimentador automático de documentos](#)

[Cómo copiar documentos o fotos](#)

Solución de problemas de papel

Consulte las siguientes secciones si tiene problemas al usar papel con el producto.

[Problemas con la alimentación del papel](#)

[Los originales no avanzan del alimentador automático de documentos](#)

[Obstrucciones de papel dentro del producto](#)

[Problemas con la expulsión del papel](#)

Tema principal: [Solución de problemas](#)

Problemas con la alimentación del papel

Si tiene problemas con la alimentación del papel, pruebe estas soluciones:

- Si el papel no avanza para la impresión, retírelo de la bandeja. Vuelva a cargar el papel, luego ajuste las guías laterales. Compruebe que la pila de papel no esté por encima de la lengüeta de las guías laterales de la bandeja de papel.
- Introduzca la bandeja de papel completamente dentro del producto.
- Si avanzan varias hojas a la vez, retire el papel, airee los bordes para separar las hojas y vuelva a cargar el papel.
- No cargue más hojas del número recomendado. Para papel normal, no coloque papel por encima de la marca de flecha en las guías laterales.
- Asegúrese de que el papel cumpla con las especificaciones del producto.
- Si el papel se obstruye al imprimir en ambas caras del papel, cargue menos hojas.
- Compruebe que los ajustes del tamaño y tipo de papel estén correctos para el papel.
- Ejecute la utilidad de limpieza de la guía del papel para limpiar el rodillo del papel.
- Si instaló una unidad de bandeja de papel opcional, asegúrese de activar la unidad de bandeja en el software de impresión.
- Para obtener los mejores resultados, siga estas directrices:
 - Utilice papel nuevo, liso y de alta calidad que no esté ondulado, arrugado, viejo o que no sea demasiado delgado o grueso.
 - Cargue papel en la bandeja con la cara imprimible hacia abajo.
 - Cargue el papel en la bandeja de papel con la cara imprimible hacia arriba.
 - No cargue papel perforado para carpetas en la bandeja.
 - Siga las instrucciones de carga especiales incluidas con el papel.

Tema principal: [Solución de problemas de papel](#)

Referencias relacionadas

[Especificaciones del papel](#)

Tareas relacionadas

[Cómo cargar papel en las bandejas de papel y la bandeja de papel posterior](#)

[Cómo limpiar la guía del papel](#)

[Cómo activar las bandejas de papel opcionales - Windows](#)

[Cómo activar las bandejas de papel opcionales - Software de impresión PostScript - Windows](#)

[Cómo activar las bandejas de papel opcionales - Mac](#)

[Cómo activar las bandejas de papel opcionales - Software de impresión PostScript - Mac](#)

Los originales no avanzan del alimentador automático de documentos

Si los originales no avanzan cuando están colocados en el alimentador automático de documentos, pruebe las siguientes soluciones:

- Asegure que el icono **ADF** esté iluminado en la pantalla Copiar, Fax o Escanear en la pantalla LCD. Si no, vuelva a cargar los originales.
- Compruebe que el tamaño, el peso y el número de originales sean compatibles con el alimentador automático de documentos.
- Asegure que los originales estén cargados correctamente.
- Deslice las guías laterales contra los bordes de los originales.
- Asegure que el documento no esté enrollado o arrugado.
- Limpie el interior del alimentador automático de documentos.

- No coloque originales por encima de la marca de flecha en la guía lateral del alimentador automático de documentos.

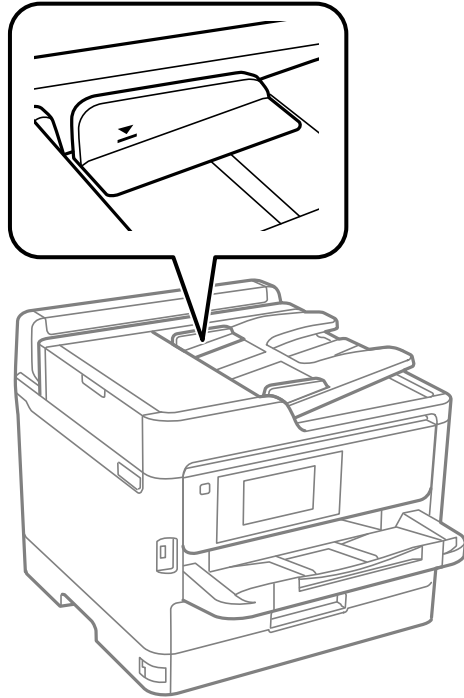

Tema principal: [Solución de problemas de papel](#)

Referencias relacionadas

[Especificaciones del alimentador automático de documentos](#)

Tareas relacionadas

[Cómo colocar originales en el alimentador automático de documentos](#)

Obstrucciones de papel dentro del producto

Si aparece un mensaje indicando que hay papel obstruido dentro del producto, siga las instrucciones que aparecen en pantalla para localizar y retirar el papel obstruido.

Tome las siguientes precauciones al retirar el papel obstruido del producto:

- Retire el papel obstruido con cuidado. Puede dañar el producto si utiliza demasiada fuerza.

- A menos que se indique específicamente, no incline el producto y tampoco lo coloque sobre un costado o boca abajo, ya que la tinta se podría derramar.

Advertencia: Nunca toque los botones del panel de control mientras tenga la mano dentro del producto. Si el producto empieza a operar, podría causar lesiones. No toque ninguna de las piezas salientes en el interior del producto.

Tema principal: [Solución de problemas de papel](#)

Problemas con la expulsión del papel

Si el papel no se expulsa correctamente, pruebe estas soluciones:

- Si el papel no se expulsa completamente, es posible que haya seleccionado el tamaño de papel incorrecto. Cancele la impresión para expulsar el papel. Seleccione el tamaño de papel correcto cuando vuelva a imprimir.
- Si el papel sale arrugado, puede deberse a que esté húmedo o sea muy delgado. Cargue otra pila de papel y asegúrese de seleccionar el ajuste de tipo de papel correcto cuando vuelva a imprimir.
- Limpie el rodillo dentro de la impresora para eliminar cualquier polvo del recorrido del papel.

Tema principal: [Solución de problemas de papel](#)

Tareas relacionadas

[Cómo limpiar la guía del papel](#)

[Cómo seleccionar los ajustes de papel para cada fuente - Panel de control](#)

Solución de problemas de impresión desde una computadora

Consulte las siguientes secciones si tiene problemas al imprimir desde su computadora.

Nota: Cuando imprime utilizando AirPrint, los ajustes de impresión disponibles son diferentes a los que se mencionan en este manual. Consulte la página web de Apple para obtener detalles.

Nota: Para problemas durante la impresión con el Epson Universal Print Driver o el software de impresión PostScript (PS3), consulte las secciones que cubren dichos temas en este manual.

[No se imprime nada](#)



[El icono del producto no aparece en la barra de tareas de Windows](#)

[La impresión es lenta](#)

Tema principal: [Solución de problemas](#)

No se imprime nada

Si ha enviado un trabajo de impresión a la impresora y no se imprime nada, pruebe estas soluciones:

- Compruebe que el producto esté encendido y conectado a su computadora.
- Compruebe que los cables de interfaz estén conectados firmemente en ambos extremos.
- Asegure que las especificaciones de interfaz coincidan con las especificaciones para la impresora y la computadora.
- Asegure que no haya errores u obstrucciones de papel en el producto.
- Si ha conectado el producto a un concentrador USB, asegúrese de que sea un concentrador de primer nivel. Si aún no imprime, conecte el producto directamente a la computadora en lugar de al concentrador.
- Si su computadora está conectada mediante un cable USB, intente un puerto USB diferente en su computadora o un cable diferente.
- Asegure que el estado de la impresora no indique que está desconectada o en espera.
- Ejecute una prueba del producto para ver si se imprime una página de prueba. Si la página de prueba se imprime, revise que el software del producto esté instalado correctamente.
- Asegúrese de que la computadora cumpla con los requisitos de sistema para su sistema operativo. Si va a imprimir una imagen de alta resolución, es posible que necesite superar los requisitos mínimos. Imprima la imagen a una resolución inferior o, si es necesario, aumente la memoria de su sistema.
- En Windows, compruebe que su producto esté seleccionado como la impresora predeterminada y que el ajuste del puerto de la impresora coincida con el puerto de conexión de la impresora.
- En Windows, elimine todos los trabajos de impresión de la cola de impresión de Windows. Haga clic en **Cola de impresión** en la ficha Mantenimiento de la ventana de los ajustes de la impresora y cancele cualquier trabajo de impresión detenido.
- En Windows, tome una de las siguientes acciones para abrir la utilidad Epson Printer Connection Checker y siga las instrucciones que aparecen en pantalla para revisar el estado de conexión:
 - **Windows 11:** Haga clic en , luego busque la utilidad **Epson Printer Connection Checker** y selecciónela.
 - **Windows 10:** Haga clic en  y seleccione **Epson Software > Epson Printer Connection Checker**.
 - **Windows 8.x:** Navegue a la pantalla **Aplicaciones** y seleccione el icono **Epson Printer Connection Checker**.

- **Windows 7:** Haga clic en  y seleccione **Todos los programas > Epson Software > Epson Printer Connection Checker**.
- En un Mac, asegure que la impresora esté en la lista de impresoras y que la impresora no esté en pausa.
- Si está utilizando el software de impresión PostScript, compruebe que el ajuste del lenguaje de impresión en el panel de control esté configurado en **Automático o PS**.
- Compruebe que su producto esté seleccionado como la impresora en su programa de impresión.
- En Windows, es posible que el producto no pueda imprimir si se enviaron muchos trabajos de impresión. Seleccione **Imprimir directamente a la impresora** en la ficha Avanzado de las propiedades de la impresora.
- Puede tratar de eliminar el problema actualizando el software del producto a la versión más reciente. Si el problema continúa, desinstale y vuelva a instalar el driver de la impresora.

Tema principal: [Solución de problemas de impresión desde una computadora](#)

Referencias relacionadas

[Especificaciones de la interfaz](#)

[Requisitos de sistema para Windows](#)

[Requisitos de sistema para Mac](#)



Tareas relacionadas

[Cómo ejecutar una prueba del producto](#)

El icono del producto no aparece en la barra de tareas de Windows

Si no ve el icono del producto en la barra de tareas de Windows, primero trate de reiniciar la computadora. Si eso no funciona, pruebe esta solución:

1. Realice una de las siguientes acciones:

- **Windows 11:** Haga clic en , busque la opción **Configuración** y selecciónela. Seleccione **Bluetooth & dispositivos > Impresora y escáneres**. Seleccione el nombre del producto y seleccione **Preferencias de impresión**.
- **Windows 10:** Haga clic en  y seleccione  (Configuración) > **Dispositivos > Impresoras y escáneres**. Seleccione el nombre del producto y seleccione **Administrar > Preferencias de impresión**.
- **Windows 8.x:** Navegue a la pantalla **Aplicaciones** y seleccione **Panel de control > Hardware y sonido > Dispositivos e impresoras**. Haga clic con el botón derecho del mouse en el nombre del

producto, seleccione **Preferencias de impresión** y seleccione el nombre del producto otra vez, si es necesario.

- **Windows 7:** Haga clic en  y seleccione **Dispositivos e impresoras**. Haga clic con el botón derecho del mouse en el nombre del producto, seleccione **Preferencias de impresión** y seleccione el nombre del producto otra vez, si es necesario.
2. Haga clic en la ficha **Mantenimiento**.
 3. Haga clic en el botón **Ajustes extendidos**.
 4. Seleccione **Activar EPSON Status Monitor 3** y haga clic en **Aceptar**.
 5. Haga clic en el botón **Preferencias de monitorización**.
 6. Haga clic en la casilla de verificación para activar la opción que le permite añadir el icono de acceso directo a la barra de tareas.
 7. Haga clic en **Aceptar** para cerrar las ventanas abiertas del programa.

Tema principal: [Solución de problemas de impresión desde una computadora](#)

La impresión es lenta

Si la velocidad de impresión ha disminuido, pruebe estas soluciones:

- Asegúrese de que la computadora cumpla con los requisitos de sistema para su sistema operativo. Si va a imprimir una imagen de alta resolución, es posible que necesite superar los requisitos mínimos. Si es necesario, aumente la memoria de su sistema.
- Si está utilizando Windows 7, cierre la ventana **Dispositivos e impresoras** antes de imprimir.
- Confirme que el ajuste **Modo silencioso** esté desactivado.
- Desocupe espacio en el disco duro o ejecute una utilidad de desfragmentación para liberar espacio existente.
- Cierre todos los programas que no esté utilizando al imprimir.
- Si el producto está conectado a un concentrador USB, conéctelo directamente a la computadora.
- Si la velocidad de impresión disminuye más después de imprimir continuamente durante mucho tiempo, es posible que el producto se haya enlentecido automáticamente para proteger el mecanismo de impresión contra el sobrecalentamiento o daños. Deje que el producto descanse durante 30 minutos mientras esté encendido, luego intente imprimir de nuevo.
- Si va a imprimir a través de una red inalámbrica, ciertos factores como la interferencia, el tráfico de red o una señal débil podrían afectar la velocidad de impresión.

Nota: Si está utilizando un router inalámbrico de 5 GHz, configure el router para operar en modo de banda dual (2,4 GHz y 5 GHz). Si su router utiliza el mismo nombre de red (SSID) para las bandas de 2,4 GHz y 5 GHz, cambie el nombre de las bandas para que cada una tenga un nombre de red (SSID) diferente, como, por ejemplo, Red de hogar 2,4 GHz y Red de hogar 5 GHz. Consulte la documentación de su router o póngase en contacto con su proveedor de servicios de Internet para obtener instrucciones.

- Si está utilizando el software de impresión PostScript en una computadora con Windows, seleccione **Rápido** como el ajuste **Calidad de impresión** en la ficha Avanzado del software de la impresora.

Para una velocidad de impresión más rápida, seleccione los siguientes ajustes en el software del producto:

- Active cualquier ajuste de alta velocidad en el software del producto.
- Seleccione un ajuste de calidad de impresión más bajo.
- Asegure que el tiempo de secado de tinta no se haya aumentado para la impresión a doble cara.
- **Windows:** Haga clic en la ficha **Mantenimiento** o **Utilidades**, seleccione **Ajustes extendidos** o **Velocidad y avance** y seleccione los siguientes ajustes:
 - **Siempre procesar con tipo de datos RAW**
 - **Modo de procesamiento de página**
 - **Imprimir como mapa de bits**
- **Windows:** Seleccione **Preferencias de impresión**, haga clic en la ficha **Más opciones** y compruebe que el ajuste **Impresión bidireccional** esté activado.
- **Mac:** Seleccione **Preferencias del Sistema** o **Configuración del sistema**, seleccione **Impresoras y escáneres** y seleccione su producto. Seleccione **Opciones y consumibles**, seleccione **Opciones (o Driver)** y active el ajuste **Impresión bidireccional**.
- Active el ajuste bidireccional en el panel de control del producto (**Configuración > Ajustes generales > Config. de la impresora > Bidireccional**).

Si la impresión sigue lenta y está utilizando Windows 7 o Windows Vista, pruebe lo siguiente:

1. Haga clic en  y seleccione **Equipo** o **Mi PC**. Haga doble clic en la unidad **C:** y abra estas carpetas: **ProgramData > EPSON > PRINTER**.

Nota: Si no ve la carpeta ProgramData, abra el menú **Organizar** y seleccione **Opciones de carpeta y búsqueda**. En la ventana que aparece, haga clic en la ficha **Ver**, seleccione **Mostrar archivos, carpetas y unidades ocultos** en la lista Configuración avanzada y haga clic en **Aceptar**.

2. Haga clic con el botón derecho del mouse en el archivo **EPAUDF01.AUD** y seleccione **Eliminar**.
3. Reinicie su computadora e intente imprimir otra vez.

Tema principal: [Solución de problemas de impresión desde una computadora](#)

Referencias relacionadas

[Requisitos de sistema para Windows](#)

[Requisitos de sistema para Mac](#)

Solución de problemas de composición de página y contenido

Consulte las siguientes secciones si tiene problemas con la composición o el contenido de las páginas impresas.

Nota: Cuando imprime utilizando AirPrint, los ajustes de impresión disponibles son diferentes a los que se mencionan en este manual. Consulte la página web de Apple para obtener detalles.

[La imagen está invertida](#)

[Se imprimen demasiadas copias](#)

[Se imprimen hojas en blanco](#)

[Los márgenes en la impresión son incorrectos](#)

[Se imprimen caracteres incorrectos](#)

[El tamaño o la posición de la imagen es incorrecto](#)

[La impresión está inclinada](#)

Tema principal: [Solución de problemas](#)

La imagen está invertida

Si la imagen impresa se invierte de forma inesperada, pruebe estas soluciones:

- Desactive cualquier ajuste de espejo o inversión en la aplicación de impresión.
- Desactive el ajuste **Espejo**, **Voltear horizontalmente** o **Invertir orientación de la página** en el software de la impresora. (Esta opción tiene diferentes nombres, dependiendo de la versión de su sistema operativo).

Tema principal: [Solución de problemas de composición de página y contenido](#)

Tareas relacionadas

[Cómo seleccionar opciones adicionales de composición e impresión - Windows](#)

[Cómo seleccionar las opciones de composición de página - Mac](#)

Se imprimen demasiadas copias

Asegúrese de que el ajuste **Copias** en el programa de impresión o en el software de la impresora no esté configurado para múltiples copias.

Tema principal: [Solución de problemas de composición de página y contenido](#)

Se imprimen hojas en blanco

Si el producto imprime hojas en blanco de modo inesperado, pruebe estas soluciones:

- Asegúrese de haber seleccionado los ajustes de tamaño de papel correctos en el programa de impresión y en el software de la impresora.
- Si el documento que va a imprimir contiene una página en blanco y no la quiere imprimir, seleccione el ajuste **Saltar página en blanco** en el software de la impresora, si está disponible.
- Ejecute una prueba de inyectores del cabezal de impresión para ver si alguno de los inyectores está obstruido. Luego, limpie el cabezal de impresión, si es necesario.
- Compruebe que su producto esté seleccionado como la impresora en su programa de impresión.
- Compruebe que el producto esté sobre una superficie plana y operando en las condiciones ambientales recomendadas; de lo contrario, podrían avanzar varias hojas a la vez.

Tema principal: [Solución de problemas de composición de página y contenido](#)

Conceptos relacionados

[Cómo revisar los inyectores del cabezal de impresión](#)

[Cómo limpiar el cabezal de impresión](#)

Referencias relacionadas

[Especificaciones ambientales](#)

Tareas relacionadas

[Cómo seleccionar los ajustes extendidos - Windows](#)

[Cómo seleccionar las preferencias de impresión - Mac](#)

Los márgenes en la impresión son incorrectos

Si las páginas impresas tienen márgenes incorrectos, pruebe estas soluciones:

- Asegúrese de haber seleccionado los ajustes de tamaño de papel correctos en el programa de impresión y en el software de la impresora.
- Asegúrese de haber seleccionado los márgenes correctos para el tamaño del papel en el programa de impresión.

- Confirme que el papel esté colocado correctamente para la alimentación en el producto.
- Cuando coloque originales en el cristal del escáner, alinee la esquina del original con la esquina indicada por la flecha. Si los bordes de una copia están recortados, aleje el original un poco de la esquina.
- Limpie el cristal del escáner y la tapa del escáner. Si hay polvo o manchas en el cristal, el área de la copia se ampliará para incluir el polvo o las manchas.
- Cargue el papel en la dirección correcta y deslice las guías laterales contra los bordes del papel.
- Seleccione el tamaño original correcto en los ajustes de copiar.

Puede utilizar la opción de previsualización en el software de la impresora para comprobar los márgenes antes de imprimir.

Tema principal: [Solución de problemas de composición de página y contenido](#)

Tareas relacionadas

[Cómo seleccionar los ajustes básicos de impresión - Windows](#)

[Cómo seleccionar los ajustes básicos de impresión - Mac](#)

[Cómo seleccionar los ajustes básicos de impresión - Driver PCL - Windows](#)

[Cómo seleccionar los ajustes de impresión - Software de impresión PostScript - Windows](#)

[Cómo cargar papel en las bandejas de papel y la bandeja de papel posterior](#)

Se imprimen caracteres incorrectos

Si aparecen caracteres incorrectos en las impresiones, pruebe estas soluciones antes de imprimir de nuevo:

- Compruebe que los cables estén conectados firmemente en ambos extremos.
- En Windows, elimine todos los trabajos de impresión de la cola de impresión de Windows. Haga clic en **Cola de impresión** en la ficha Mantenimiento de la ventana de los ajustes de la impresora y cancele cualquier trabajo de impresión detenido.
- En un Mac, cancele cualquier trabajo de impresión detenido.
- Si el producto está conectado a un concentrador USB, conéctelo directamente a la computadora.
- Si aún aparecen caracteres incorrectos en las impresiones, conecte su producto con un cable diferente.
- Si su computadora estaba en modo de espera la última vez que imprimió, el próximo trabajo de impresión que imprima después de que la computadora salga del modo de espera puede contener caracteres incomprensibles. Imprima el documento otra vez.

- Si está utilizando el software de impresión PostScript, es posible que los archivos EPS creados en formato binario no se impriman correctamente. Intente crear el archivo en formato ASCII.
- Si está utilizando el software de impresión PostScript en una computadora con Windows, el producto no puede imprimir los datos binarios si está conectado a la computadora utilizando un cable USB. Seleccione **ASCII** o **TBCP** como el ajuste **Protocolo de salida** en la ficha Ajustes del dispositivo en las propiedades de la impresora.
- Si está utilizando el software de impresión PostScript en una computadora con Windows, seleccione las fuentes de sustitución adecuadas en la ficha Ajustes del dispositivo en las propiedades de la impresora.

Tema principal: [Solución de problemas de composición de página y contenido](#)

Tareas relacionadas

[Cómo seleccionar los ajustes básicos de impresión - Driver PCL - Windows](#)

[Cómo seleccionar los ajustes de impresión - Software de impresión PostScript - Windows](#)

El tamaño o la posición de la imagen es incorrecto

Si la imagen impresa es el tamaño incorrecto o está en la posición incorrecta, pruebe estas soluciones:

- Verifique que haya seleccionado los ajustes de tamaño de papel y composición correctos en el programa de impresión y en el software de la impresora.
- Asegúrese de seleccionar el tamaño de papel correcto en el panel de control.
- Confirme que el papel esté colocado correctamente para la alimentación en la impresora.
- Si los bordes de una copia están recortados, aleje el original de las orillas del cristal del escáner.
- Asegúrese de haber seleccionado los márgenes correctos para el tamaño del papel en el programa de impresión.
- Asegúrese de seleccionar el tamaño de documento correcto para su original en los ajustes de Copiar.

Puede utilizar la opción de previsualización en el software de la impresora para comprobar los márgenes antes de imprimir.

Tema principal: [Solución de problemas de composición de página y contenido](#)

Referencias relacionadas

[Opciones de copiado](#)

Tareas relacionadas

[Cómo seleccionar los ajustes básicos de impresión - Windows](#)

[Cómo seleccionar los ajustes básicos de impresión - Mac](#)

[Cómo cargar papel en las bandejas de papel y la bandeja de papel posterior](#)
[Cómo colocar originales en el cristal del escáner](#)

La impresión está inclinada

Si las impresiones están inclinadas, pruebe estas soluciones:

- Compruebe que el papel esté cargado con la orientación correcta.
- Asegúrese de que el papel cumpla con las especificaciones del producto.
- Deslice las guías laterales contra los bordes del papel.
- Asegúrese de que el ajuste de tipo de papel coincida con el tipo de papel que tiene cargado en la impresora.
- Seleccione un ajuste de impresión de alta calidad en el software de la impresora.
- Desactive cualquier ajuste de alta velocidad en el software del producto.
- Alinee el cabezal de impresión.
- Ajuste la calidad de impresión.
- Si la calidad de impresión no mejora después de alinear el cabezal de impresión, desactive el ajuste **Impresión bidireccional**.
- Asegure que el producto no esté imprimiendo mientras está inclinado o en ángulo.

Tema principal: [Solución de problemas de composición de página y contenido](#)

Referencias relacionadas

[Especificaciones del papel](#)

[Ajustes de tipo de papel - Software de impresión](#)

Tareas relacionadas

[Cómo seleccionar los ajustes básicos de impresión - Windows](#)

[Cómo seleccionar los ajustes básicos de impresión - Mac](#)

[Cómo cargar papel en las bandejas de papel y la bandeja de papel posterior](#)

[Cómo seleccionar los ajustes de papel para cada fuente - Panel de control](#)

[Cómo alinear el cabezal de impresión con el panel de control del producto](#)

[Cómo ajustar la calidad de impresión con el panel de control del producto](#)

Solución de problemas con la calidad de impresión

Consulte las siguientes secciones si las impresiones presentan problemas de calidad de impresión, pero la imagen se ve bien en la pantalla de la computadora.

Nota: Cuando imprime utilizando AirPrint, los ajustes de impresión disponibles son diferentes a los que se mencionan en este manual. Consulte la página web de Apple para obtener detalles.

[Aparecen líneas claras u oscuras en la impresión](#)

[La impresión está borrosa o manchada](#)

[La impresión presenta un aspecto tenue o tiene espacios en blanco](#)

[La impresión presenta un aspecto granuloso](#)

[Los colores son incorrectos](#)

Tema principal: [Solución de problemas](#)

Aparecen líneas claras u oscuras en la impresión

Si observa líneas (o bandas) claras u oscuras en las impresiones, pruebe estas soluciones antes de imprimir:

- Ejecute una prueba de inyectores para ver si alguno de los inyectores del cabezal de impresión está obstruido. Luego, limpie el cabezal de impresión, si es necesario.
- Asegúrese de que el ajuste de tipo de papel coincida con el tipo de papel que tiene cargado en la impresora.
- Asegúrese de que la cara imprimible del papel esté cargada correctamente para su producto.
- Desactive cualquier ajuste de alta velocidad en el software del producto.
- Alinee el cabezal de impresión. Si la calidad de impresión no mejora después de alinear el cabezal de impresión, desactive el ajuste bidireccional (alta velocidad).
- Si está utilizando el alimentador automático de documentos para hacer copias, utilice mejor el cristal del escáner para copiar o un ajuste de calidad superior.
- Si aparecen bandas verticales o el papel está manchado, limpie el recorrido del papel.
- Es posible que tenga que reemplazar una bolsa de tinta.

Tema principal: [Solución de problemas con la calidad de impresión](#)

Conceptos relacionados

[Cómo revisar los inyectores del cabezal de impresión](#)

[Cómo limpiar el cabezal de impresión](#)

Referencias relacionadas

[Ajustes de tipo de papel - Software de impresión](#)

Tareas relacionadas

[Cómo seleccionar los ajustes de papel para cada fuente - Panel de control](#)

[Cómo alinear el cabezal de impresión con el panel de control del producto](#)

[Cómo colocar originales en el cristal del escáner](#)

[Cómo limpiar la guía del papel](#)

[Cómo retirar e instalar las bolsas de tinta](#)

La impresión está borrosa o manchada

Si las impresiones están borrosas o manchadas, pruebe estas soluciones:

- Asegúrese de que el papel no esté húmedo, doblado, viejo o cargado incorrectamente en el producto.
- Deslice las guías laterales contra los bordes del papel.
- Utilice una hoja de soporte con papel especial o cargue papel especial una hoja a la vez.
- Asegúrese de que el papel cumpla con las especificaciones del producto.
- Utilice papel Epson para garantizar la saturación y la absorción adecuadas de las tintas Epson originales.
- Asegúrese de que el ajuste de tipo de papel en el software del producto coincida con el tipo de papel que tiene cargado en la impresora.
- Asegúrese de que la cara imprimible del papel esté cargada correctamente para su producto.
- Si va a imprimir en papel grueso o sobres, active el ajuste **Papel grueso** en el panel de control o seleccione **Papel grueso y sobres** en la ventana Ajustes extendidos del software de la impresora. (Si activa este ajuste, se reducirá la velocidad de impresión).
- Cuando imprime a doble cara manualmente, verifique que la tinta esté completamente seca antes de cargar el papel.
- Retire las hojas de la bandeja de salida a medida que se vayan imprimiendo.
- Evite tocar las hojas impresas en papel satinado inmediatamente después de que se hayan imprimido para permitir que la tinta se seque.
- Desactive cualquier ajuste de alta velocidad en el software del producto.
- Si aparecen bandas verticales o el papel está manchado, limpie el recorrido del papel.

- Si va a imprimir en ambos lados de una hoja de papel, pueden aparecer manchas en el reverso de imágenes muy saturadas u oscuras. Si en un lado de la hoja va a imprimir una imagen más clara o texto, imprima ese lado primero. Configure los ajustes de densidad de impresión o de tiempo de secado de la tinta.
- Reduzca el ajuste de densidad de la copia en el panel de control del producto.
- Ejecute una prueba de inyectores para ver si alguno de los inyectores del cabezal de impresión está obstruido. Luego, limpie el cabezal de impresión, si es necesario.
- Alinee el cabezal de impresión.
- Alinee el cabezal de impresión utilizando la opción **Ajuste de la calidad de impresión**.
- Limpie el recorrido del papel.
- Limpie los rodillos del papel.
- No presione demasiado fuerte sobre el original o la tapa del escáner cuando esté escaneando originales en el cristal del escáner.
- Limpie el cristal del escáner.
- Limpie el alimentador automático de documentos.

Nota: El producto no funcionará correctamente si está inclinado en ángulo. Colóquelo sobre una superficie plana y estable que se extienda más allá de la base del producto en todas las direcciones.

Tema principal: [Solución de problemas con la calidad de impresión](#)

Referencias relacionadas

[Especificaciones del papel](#)

[Papeles Epson compatibles](#)

[Ajustes de tipo de papel - Software de impresión](#)

Tareas relacionadas

[Cómo cargar papel en las bandejas de papel y la bandeja de papel posterior](#)

[Cómo seleccionar los ajustes de papel para cada fuente - Panel de control](#)

[Cómo limpiar la guía del papel](#)

[Cómo limpiar el cristal del escáner](#)

[Cómo limpiar el alimentador automático de documentos](#)

La impresión presenta un aspecto tenue o tiene espacios en blanco

Si las impresiones presentan un aspecto tenue o tienen espacios en blanco, pruebe estas soluciones:

- Ejecute una prueba de inyectores para ver si alguno de los inyectores del cabezal de impresión está obstruido. Luego, limpie el cabezal de impresión, si es necesario.
- Las bolsas de tinta pueden ser viejas o tener poca tinta y es posible que las tenga que reemplazar.
- Asegúrese de que el ajuste de tipo de papel coincida con el tipo de papel que tiene cargado en la impresora.
- Asegúrese de que el papel no esté húmedo, doblado, viejo o cargado incorrectamente en el producto.
- Cuando haga copias, aumente el ajuste **Densidad** en el panel de control del producto.
- Alinee el cabezal de impresión.
- Ajuste la calidad de impresión en el software del producto.
- Limpie el recorrido del papel.

Tema principal: [Solución de problemas con la calidad de impresión](#)

Conceptos relacionados

[Cómo revisar los inyectores del cabezal de impresión](#)

Tareas relacionadas

[Cómo retirar e instalar las bolsas de tinta](#)

[Cómo seleccionar los ajustes básicos de impresión - Windows](#)

[Cómo seleccionar los ajustes básicos de impresión - Mac](#)

[Cómo alinear el cabezal de impresión con el panel de control del producto](#)

[Cómo ajustar la calidad de impresión con el panel de control del producto](#)

[Cómo limpiar la guía del papel](#)

La impresión presenta un aspecto granuloso

Si las impresiones presentan un aspecto granuloso, pruebe estas soluciones:

- Asegúrese de que la cara imprimible del papel esté cargada correctamente para su producto.
- Seleccione un ajuste de calidad de impresión superior y desactive cualquier ajuste de alta velocidad en el software del producto.
- Ejecute una prueba de inyectores para ver si alguno de los inyectores del cabezal de impresión está obstruido. Luego, limpie el cabezal de impresión, si es necesario.
- Alinee el cabezal de impresión.

- Alinee el cabezal de impresión utilizando la opción **Ajuste de la calidad de impresión**.
- Ajuste la calidad de impresión en el software del producto.
- Es posible que necesite aumentar la resolución de la imagen o imprimir un tamaño más pequeño; consulte la documentación del software.

Nota: Las imágenes de Internet pueden tener una resolución baja y no resultar en una impresión de alta calidad.

- Si aumentó el tamaño de la imagen en un programa de edición de imágenes, necesita aumentar el ajuste de resolución de la imagen para conservar una alta calidad de imagen. Aumente la resolución de la imagen en la misma proporción en la que aumenta el tamaño de la imagen. Por ejemplo, si la resolución de la imagen es de 300 ppp (puntos por pulgada) y posteriormente va a duplicar el tamaño de la imagen para imprimirla, seleccione una resolución de 600 ppp.

Nota: Una resolución más alta resulta en archivos más grandes y estos toman más tiempo en procesar e imprimir. Considere las limitaciones de su sistema de computadora cuando selecciona una resolución y seleccione la resolución más baja posible que produce una calidad aceptable para mantener los tamaños de archivos manejables.

Tema principal: [Solución de problemas con la calidad de impresión](#)

Conceptos relacionados

[Cómo revisar los inyectores del cabezal de impresión](#)

Tareas relacionadas

[Cómo retirar e instalar las bolsas de tinta](#)

[Cómo seleccionar los ajustes básicos de impresión - Windows](#)

[Cómo seleccionar los ajustes básicos de impresión - Mac](#)

[Cómo alinear el cabezal de impresión con el panel de control del producto](#)

[Cómo ajustar la calidad de impresión con el panel de control del producto](#)

[Cómo limpiar la guía del papel](#)

Los colores son incorrectos

Si las impresiones tienen colores incorrectos, pruebe estas soluciones:

- Asegúrese de que el ajuste de tipo de papel coincida con el tipo de papel que tiene cargado en la impresora.
- Compruebe que el ajuste **Escala de grises** no esté seleccionado en el software de la impresora.

- Ejecute una prueba de inyectores para ver si alguno de los inyectores del cabezal de impresión está obstruido. Luego, limpie el cabezal de impresión, si es necesario.
- Después de imprimir, los colores en la impresión necesitan tiempo para fijar mientras se seca la tinta. Durante este tiempo, los colores pueden tener una apariencia diferente a lo que espera. Para acelerar el tiempo de secado, no apile las impresiones.
- Los colores impresos nunca pueden coincidir exactamente con los colores que aparecen en pantalla. Sin embargo, puede utilizar un sistema de gestión de color para que lleguen a ser lo más precisos posible. Pruebe a utilizar las opciones de gestión de color en el software de la impresora.
- Desactive el ajuste **PhotoEnhance** en Windows.
- Seleccione **Personalizado** como el ajuste **Corrección de color** en la ficha Más opciones del software de la impresora, luego haga clic en **Avanzado**. Cambie el ajuste **Corrección de escena** a una opción que no sea **Automática**. Si cambiar este ajuste no funciona, cambie el ajuste **Gestión de color** a cualquier otro modo de corrección de color que no sea **PhotoEnhance**.
- Si está utilizando el software de impresión PostScript en una computadora con Windows, modifique el ajuste **Modo de color** en la ficha Avanzado del software de la impresora.
- Para obtener los mejores resultados, utilice papel Epson original.
- Retire la suciedad o el polvo de los originales y limpie el cristal del escáner.
- No presione con demasiada fuerza sobre el original o la tapa del escáner.
- En el panel de control del producto, cambie el ajuste **Corregir foto** de **Automático** a cualquier otra opción o seleccione **Mejora desactivada**.
- Si va a hacer una copia de un original, reduzca el ajuste **Densidad**.

Tema principal: [Solución de problemas con la calidad de impresión](#)

Referencias relacionadas

[Papeles Epson compatibles](#)

Tareas relacionadas

[Cómo seleccionar opciones adicionales de composición e impresión - Windows](#)

[Cómo seleccionar los ajustes básicos de impresión - Mac](#)

[Cómo limpiar el cristal del escáner](#)

Solución de problemas de escaneo

Consulte las siguientes soluciones si tiene problemas al escanear con el producto.

Nota: Para obtener las soluciones que aplican cuando utiliza el software Epson ScanSmart, consulte la utilidad de ayuda de Epson ScanSmart.

[El software de escaneo no funciona correctamente](#)

[No puede iniciar el programa Epson Scan 2](#)

Tema principal: [Solución de problemas](#)

El software de escaneo no funciona correctamente

Si el software de escaneo no funciona correctamente, pruebe estas soluciones:

- Asegúrese de que la computadora tenga suficiente memoria y que cumpla con los requisitos de sistema para su sistema operativo.
- Compruebe que la computadora no esté en modo de ahorro de energía, como en reposo o en espera. Si es el caso, active el sistema y reinicie el software.
- Si actualizó su sistema operativo, pero no reinstaló el software de escaneo, instálelo de nuevo.
- En Windows, compruebe que su producto esté incluido como un dispositivo válido en el panel de control de **Escáneres y cámaras**.

Tema principal: [Solución de problemas de escaneo](#)

No puede iniciar el programa Epson Scan 2

Si no puede iniciar el programa Epson Scan 2, pruebe estas soluciones:

- Compruebe que el producto esté encendido y que los cables de interfaz estén conectados firmemente en ambos extremos.
- Si el producto está conectado a un concentrador USB, conéctelo directamente a la computadora.
- Asegure que Epson Scan 2 esté seleccionado como su programa de escaneo.
- Compruebe que la computadora no esté en modo de ahorro de energía, como en reposo o en espera. Si es el caso, active el sistema y reinicie el programa Epson Scan 2.
- Revise el ajuste de conexión y pruebe la conexión usando la utilidad Epson Scan 2 Utility:

Windows 11: Haga clic en , busque la utilidad **Epson Scan 2 Utility** y selecciónela. Compruebe que el producto correcto esté seleccionado. Si es necesario, seleccione la ficha **Otros** y haga clic en **Reiniciar**.

Windows 10: Haga clic en  y seleccione **EPSON > Epson Scan 2 Utility**. Compruebe que el producto correcto esté seleccionado. Si es necesario, seleccione la ficha **Otros** y haga clic en **Reiniciar**.

Windows 8.x: Navegue a la pantalla **Aplicaciones** y seleccione **Epson Scan 2 Utility**. Compruebe que el producto correcto esté seleccionado. Si es necesario, seleccione la ficha **Otros** y haga clic en **Reiniciar**.

Windows (otras versiones): Haga clic en  o en **Inicio > Todos los programas o Programas > EPSON > Epson Scan > Epson Scan 2 Utility**. Compruebe que el producto correcto esté seleccionado. Si es necesario, seleccione la ficha **Otros** y haga clic en **Reiniciar**.

Mac: Abra la carpeta **Aplicaciones**, haga clic en **Epson Software** y haga clic en **Epson Scan 2 Utility**. Compruebe que el producto correcto esté seleccionado. Si es necesario, seleccione la ficha **Otros** y haga clic en **Reiniciar**.

- Asegúrese de que no tenga varias versiones de Epson Scan 2 instaladas. Si es así, desinstale todas las versiones e instale solo una versión.
- Si actualizó su sistema operativo, pero no reinstaló el programa Epson Scan 2, instálelo de nuevo.
- Si la función de restricción de usuarios (Control de acceso) está activada, necesita ingresar un nombre de usuario y una contraseña para escanear. Si no sabe el nombre de usuario o la contraseña, póngase en contacto con su administrador para obtener asistencia.

Tema principal: [Solución de problemas de escaneo](#)

Tareas relacionadas

[Cómo escanear utilizando el icono Epson Scan 2](#)

[Cómo obtener actualizaciones del software](#)

Solución de problemas con la calidad de la imagen escaneada

Consulte las siguientes secciones si una imagen escaneada en la pantalla de su computadora tiene un problema de calidad.

Nota: Para obtener soluciones que aplican cuando utiliza el software Document Capture Pro (Windows) o Document Capture (Mac), consulte la utilidad de ayuda del software Document Capture Pro (Windows) o Document Capture (Mac).

[Solo aparecen unos puntos en la imagen](#)

[Aparece una línea de puntos en todas las imágenes escaneadas](#)

[Las líneas rectas de la imagen aparecen torcidas](#)

[Problemas con la calidad de la imagen escaneada](#)

[Los colores aparecen dispares en los bordes de la imagen](#)

[Aparecen patrones ondulados en una imagen](#)

[Los bordes de la imagen escaneada se recortan](#)

Tema principal: [Solución de problemas](#)

Solo aparecen unos puntos en la imagen

Si solo aparecen unos puntos en la imagen escaneada, pruebe estas soluciones:

- Coloque el original que va a escanear correctamente en el escáner.
- Retire cualquier pelusa o polvo del original.
- Limpie el cristal del escáner.
- No presione con demasiada fuerza sobre el original o la tapa del escáner.

Tema principal: [Solución de problemas con la calidad de la imagen escaneada](#)

Tareas relacionadas

[Cómo limpiar el cristal del escáner](#)

Aparece una línea de puntos en todas las imágenes escaneadas

Si aparece una línea de puntos en todas las imágenes escaneadas, pruebe estas soluciones:

- Limpie el cristal del escáner con un paño suave, seco y que no deje pelusas, o utilice un poco de líquido limpiacristales en el paño, si es necesario. No se recomiendan las toallas de papel.

Precaución: No rocíe limpiacristales directamente en el cristal del escáner.

- Compruebe que los cables de interfaz estén conectados firmemente en ambos extremos.
- Retire cualquier polvo o suciedad que se haya adherido al original.
- No presione con demasiada fuerza sobre el original o la tapa del escáner.

Si está escaneado desde el alimentador automático de documentos, asegure que las guías laterales del alimentador automático de documentos estén contra los originales cargados. También puede intentar limpiar el alimentador automático de documentos y escanear nuevamente.

Tema principal: [Solución de problemas con la calidad de la imagen escaneada](#)

Tareas relacionadas

[Cómo limpiar el cristal del escáner](#)

Las líneas rectas de la imagen aparecen torcidas

Si las líneas rectas de un original aparecen torcidas en una imagen escaneada, coloque el original recto antes de escanearlo.

Limpie el cristal del escáner con un paño suave, seco y que no deje pelusas, o utilice un poco de líquido limpiacristales en el paño, si es necesario. No se recomiendan las toallas de papel.

Si está escaneado desde el alimentador automático de documentos, asegure que las guías laterales del alimentador automático de documentos estén contra los originales cargados. También puede intentar limpiar el alimentador automático de documentos y escanear nuevamente.

Tema principal: [Solución de problemas con la calidad de la imagen escaneada](#)

Tareas relacionadas

[Cómo limpiar el cristal del escáner](#)

[Cómo limpiar el alimentador automático de documentos](#)

Temas relacionados

[Cómo colocar originales en el producto](#)

Problemas con la calidad de la imagen escaneada

Si tiene problemas con la calidad de la imagen escaneada, pruebe las siguientes soluciones:

La imagen está distorsionada o borrosa

- No mueva el original o el producto durante el escaneo.
- El producto no funcionará correctamente si está inclinado en ángulo. Coloque el producto sobre una superficie plana y estable que se extienda más allá de la base en todas las direcciones.
- Configure estos ajustes de Epson Scan 2 (si están disponibles) y escanee la imagen otra vez:
 - Asegúrese de seleccionar el ajuste **Tipo de imagen** correcto para su original.
 - Aumente el ajuste **Resolución**.
 - Si el ajuste **Tipo de imagen** está configurado en **Blanco y negro**, configure el ajuste **Umbral**. (El ajuste **Opción de imagen** debe estar configurado en **Ninguno** o **Mejora de color**).
 - Si el ajuste **Tipo de imagen** está configurado en **Color** o en **Escala de grises**, seleccione el ajuste **Desenfocar máscara**.

- Si el ajuste **Tipo de imagen** está configurado en **Blanco y negro**, seleccione **Mejora del texto**. Si el ajuste **Tipo de imagen** está configurado en **Color** o **Escala de grises**, configure el ajuste **Mejora del texto** en **Alto**.

La imagen es demasiado oscura

- Asegúrese de seleccionar el ajuste **Tipo de imagen** correcto para su original.
- Si el ajuste **Tipo de imagen** está configurado en **Color** o **Escala de grises**, configure el ajuste **Brillo**.
- Revise los ajustes de brillo y contraste del monitor de su computadora.

La parte posterior de la imagen original aparece en la imagen escaneada

- Coloque una hoja de papel negro detrás del original y escanee la imagen otra vez.
- Reduzca el ajuste de la densidad de las copias.
- Configure estos ajustes de Epson Scan 2 (si están disponibles) y escanee la imagen otra vez:
 - Seleccione la ficha **Ajustes avanzados** y configure el ajuste **Brillo**.
 - Si el ajuste **Tipo de imagen** está configurado en **Blanco y negro**, seleccione **Mejora del texto**. Si el ajuste **Tipo de imagen** está configurado en **Color** o **Escala de grises**, configure el ajuste **Mejora del texto** en **Alto**.

Los colores de la imagen escaneada no coinciden con los colores originales

Los colores de la imagen impresa nunca pueden coincidir exactamente con los del monitor de la computadora, puesto que las impresoras y los monitores emplean diferentes sistemas de color: los monitores utilizan el sistema RGB (rojo, verde y azul) y las impresoras suelen utilizar el sistema CMYK (cian, magenta, amarillo y negro).

Revise las funciones de igualación y de gestión de color de su computadora, el adaptador de pantalla y el software que actualmente está utilizando para ver si están afectando la gama de colores de la pantalla.

Retire la suciedad o el polvo de los originales y limpie el cristal del escáner. No presione con demasiada fuerza sobre el original o la tapa del escáner.

Para ajustar los colores de la imagen escaneada, configure estos ajustes de Epson Scan 2 (si están disponibles) e intente escanear otra vez:

- Asegúrese de seleccionar el ajuste **Tipo de imagen** correcto para su original.
- Si el ajuste **Tipo de imagen** está configurado en **Automático**, **Color** o **Escala de grises**, configure el ajuste **Contraste**.

- Si el ajuste **Tipo de imagen** está configurado en **Blanco y negro** o **Escala de grises**, configure el ajuste **Mejora de color**.

Tema principal: [Solución de problemas con la calidad de la imagen escaneada](#)

Referencias relacionadas

[Opciones de escaneo del panel de control](#)

Tareas relacionadas

[Cómo limpiar el cristal del escáner](#)

[Cómo limpiar el alimentador automático de documentos](#)

Temas relacionados

[Cómo colocar originales en el producto](#)

Los colores aparecen disparejos en los bordes de la imagen

Si va a escanear un original grueso o deforme, cubra los bordes con papel para bloquear la luz externa mientras lo escanea.

Tema principal: [Solución de problemas con la calidad de la imagen escaneada](#)

Aparecen patrones ondulados en una imagen

Puede aparecer un patrón ondulado (llamado muaré) en las imágenes escaneadas de documentos impresos. Esto se debe a la interferencia producida por los diferentes pasos de la pantalla del escáner y de la pantalla de semitonos del original. Para reducir este efecto, configure estos ajustes de Epson Scan 2 (si están disponibles) e intente escanear otra vez:

- Seleccione el ajuste **Destramado** en la ficha Configuración avanzada.
- Seleccione un ajuste **Resolución** más bajo.
- Coloque el original en un ángulo diferente.

Tema principal: [Solución de problemas con la calidad de la imagen escaneada](#)

Referencias relacionadas

[Ajustes de escaneo adicionales - ficha Ajustes avanzados](#)

[Ajustes de escaneo adicionales - ficha Ajustes principales](#)

Los bordes de la imagen escaneada se recortan

Si los bordes de una imagen escaneada se recortan, asegúrese de que el original esté colocado correctamente en el cristal del escáner. Si es necesario, aleje el original ligeramente de la orilla del cristal del escáner.

En los ajustes de Epson Scan 2, configure el ajuste **Relleno del borde** en **Ninguno**.

Tema principal: [Solución de problemas con la calidad de la imagen escaneada](#)

Referencias relacionadas

[Ajustes de escaneo adicionales - ficha Ajustes avanzados](#)

Temas relacionados

[Cómo colocar originales en el producto](#)

Solución de problemas de fax

Consulte las siguientes soluciones si tiene problemas al enviar faxes con el producto.

[No puede enviar o recibir faxes](#)

[No puede recibir faxes con un teléfono conectado al producto](#)

[Aparece un mensaje de error de memoria de fax llena](#)

[La calidad del fax no es buena](#)

[El fax enviado se recibió en un tamaño incorrecto](#)

[El fax recibido no se imprime](#)

Tema principal: [Solución de problemas](#)

No puede enviar o recibir faxes

Si no puede enviar o recibir faxes, pruebe estas soluciones:

- Si aparece un código de error en el panel de control, pruebe las soluciones sugeridas en la lista de códigos de error.
- Utilice la función **Comprobar conexión de fax** del panel de control (**Configuración > Ajustes generales > Ajustes de fax > Comprobar conexión de fax**) para ejecutar la prueba de conexión de fax automática. Pruebe las soluciones sugeridas en el informe.
- Si va a enviar un fax desde una computadora, use la utilidad Epson FAX Utility para enviar su fax.
- Asegure que la máquina de fax del destinatario esté encendida y funcionando.
- Asegure que el número de fax del destinatario sea correcto y que lo haya introducido correctamente.
- Compruebe que el papel esté cargado correctamente en el producto.
- Asegure que haya configurado la información de la cabecera y que no haya bloqueado su identificador de llamadas. De lo contrario, es posible que la máquina de fax del destinatario rechace sus faxes.

- Compruebe que el ajuste Modo de recep. esté configurado en **Auto**. para que pueda recibir faxes de forma automática.
- Verifique que el cable conectando el enchufe telefónico de pared al puerto **LINE** del producto esté firmemente conectado.
- Imprima un informe de la conexión de fax utilizando el panel de control del producto o el software de fax para ayudarlo a diagnosticar el problema.
- Conecte un teléfono al enchufe telefónico de pared para verificar que está funcionando.
- Revise el ajuste **Tipo de línea** y configúrelo en **PBX**. Si su sistema telefónico requiere un código de acceso externo para llamar a una línea externa, registre el código en el producto y agregue un signo de número (#) al comienzo del número de teléfono al marcar.
- Si conectó el producto a una línea telefónica DSL, debe conectar un filtro DSL al enchufe de pared para habilitar la función de fax a través de la línea. Póngase en contacto con su proveedor de servicios DSL para obtener el filtro requerido.
- Si está conectado a una línea telefónica DSL, conecte el producto directamente a un enchufe de pared y envíe un fax. Si esto funciona, es posible que el problema sea con el filtro DSL. Póngase en contacto con su proveedor de servicios DSL.
- Si la línea telefónica tiene estática, desactive los ajustes de comunicación de fax y el modo de corrección de errores del producto e intente enviar el fax otra vez.
- Asegure que haya instalado el driver FAX para su producto y que no esté en pausa.
- Es posible que los datos que está tratando de enviar son demasiado grandes. Envíe los originales en grupos utilizando un teléfono conectado al producto o seleccionando **Colgado**. Si está enviando un fax en blanco y negro, active el ajuste **Envío directo (Fax > Ajustes de fax > Ajustes de envío de fax)**.
- Reduzca el ajuste de la velocidad del fax de su producto.
- Si ocurre un error de comunicación, cambie el ajuste **Veloc. fax** a **Baja(9.600 bps)** en el panel de control.
- Asegúrese de que el ajuste de corrección de modo (ECM) esté activado si está intentando mandar o recibir un fax a color.
- Si su teléfono utiliza la función de llamada en espera y tiene problemas para recibir faxes, desactive esta función para prevenir la interrupción de faxes entrantes.
- Si tiene un servicio de desvío de llamadas, es posible que el producto no pueda recibir faxes. Póngase en contacto con su proveedor de servicios para obtener asistencia.
- Si la máquina de fax del destinatario no contesta su llamada dentro de 50 segundos de que termine el producto de marcar el número, agregue pausas después del número de fax para enviar el fax.

- Revise su bandeja de entrada y borre los faxes después de leerlos o imprimirlos. Si la bandeja de entrada está llena, el producto no puede recibir faxes.
- Cuando envía faxes utilizando la función de la subdirección, pregúntele al destinatario si su máquina de fax puede recibir faxes utilizando esta función. Compruebe que la subdirección y la contraseña son correctas y que coincidan con la subdirección y la contraseña del destinatario. Revise esto también cuando vaya a recibir faxes.
- Revise si el número de fax del remitente está registrado en la **Lista de números de rechazo**.
- Si activó las opciones de **Fax de rechazo**, revise si el remitente está bloqueado, si no configuró la información del encabezado o si no está registrado en su lista de contactos, según sea necesario.
- Si no puede enviar faxes a una hora específica, compruebe que la fecha y la hora estén configuradas correctamente en el producto.
- Si no ha conectado un teléfono a la impresora, configure el ajuste **Modo recep.** en **Auto.** en el panel de control.
- Si está recibiendo faxes usando la utilidad Epson FAX Utility, revise que su producto esté registrado como un producto de fax en su sistema operativo:

Windows: Compruebe que el producto aparezca en **Dispositivos e impresoras, Impresora o Impresoras y otro hardware**. Si el producto no aparece, desinstale y vuelva a instalar la utilidad Epson FAX Utility.

Mac: Seleccione **Preferencias del Sistema** o **Configuración del Sistema > Impresoras y escáneres** (o **Impresión y Escaneado** o **Impresión y Fax**) y compruebe que aparece el producto. Si el producto no aparece, haga clic en el icono **+** y agregue el producto. Si el producto sí aparece, haga doble clic en él y asegure que no esté en pausa.

Nota: No apague el producto mientras esté recibiendo un fax. De lo contrario, la transmisión de fax se cancelará.

Nota: Si el producto está conectado a una línea telefónica Voz IP (Voz sobre protocolo de Internet), tenga en cuenta que las máquinas de fax están diseñadas para trabajar con líneas análogas. Epson no puede garantizar que la transmisión de fax funcione cuando utiliza Voz IP.

Si su línea telefónica incluye servicios de contestación de buzón de voz, es posible que su servicio de buzón de voz reciba llamadas o faxes sin darse cuenta.

Tema principal: [Solución de problemas de fax](#)

Referencias relacionadas

[Config. básica - Fax](#)

Tareas relacionadas

[Cómo recibir un fax automáticamente](#)

[Cómo conectar un teléfono o un contestador](#)

[Cómo enviar un fax con la utilidad FAX Utility - Windows](#)

[Cómo enviar un fax con la utilidad FAX Utility - Mac](#)

[Cómo cargar papel en las bandejas de papel y la bandeja de papel posterior](#)

[Cómo imprimir informes de fax](#)

[Cómo enviar un fax a una hora específica](#)

No puede recibir faxes con un teléfono conectado al producto

Si no puede recibir faxes cuando tiene un teléfono conectado al producto, pruebe estas soluciones:

- Asegure que el teléfono esté conectado al puerto **EXT** del producto.
- Asegure que el ajuste Modo recep. esté configurado en **Manual**.

Nota: Cuando contesta una llamada que resulta ser un fax, espere hasta que la pantalla LCD del producto muestre un mensaje indicando que la conexión está establecida antes de colgar el teléfono.

Tema principal: [Solución de problemas de fax](#)

Tareas relacionadas

[Cómo conectar un teléfono o un contestador](#)

[Cómo recibir un fax manualmente](#)

Aparece un mensaje de error de memoria de fax llena

Si ve un mensaje de error indicándole que la memoria de fax del producto está llena, pruebe las siguientes soluciones:

- Si configuró el producto para guardar los faxes recibidos en la memoria o en la bandeja de entrada del producto, borre cualquier fax que ya ha leído.

Nota: Su producto puede guardar hasta 200 faxes.

- Si configuró el producto para guardar los faxes recibidos en una computadora, encienda la computadora seleccionada. Una vez que los faxes estén guardados en la computadora, se borran de la memoria del producto.

- Si configuró el producto para guardar los faxes recibidos en un dispositivo USB, conecte el dispositivo USB seleccionado que contiene la carpeta para guardar faxes en el producto. Una vez que los faxes estén guardados en el dispositivo USB, se borran de la memoria del producto.

Nota: Asegure que el dispositivo USB tenga suficiente memoria y que no esté protegido contra escritura.

- Si la memoria está llena, intente lo siguiente:
 - Envíe un fax en blanco y negro usando la función de envío directo.
 - Envíe el fax usando la función de colgado.
 - Envíe los faxes en lotes más pequeños.
- Si el producto no puede imprimir un fax recibido debido a un error del producto, tal como una obstrucción de papel, puede aparecer el error de memoria llena. Elimine cualquier error del producto, luego pídale al remitente que envíe el fax otra vez.

Tema principal: [Solución de problemas de fax](#)

Referencias relacionadas

[Opciones de envío de fax](#)

Tareas relacionadas

[Cómo reenviar los faxes recibidos](#)

La calidad del fax no es buena

Si recibe un fax de calidad inferior, pruebe las siguientes soluciones:

- Active el ajuste de modo de corrección de errores (ECM).
- Póngase en contacto con el remitente del fax y pídale que envíe el fax con una resolución más alta.
- Vuelva a imprimir el fax que recibió.

Si la calidad del fax enviado no es buena, pruebe las siguientes soluciones:

- Limpie el cristal del escáner.
- Limpie el alimentador automático de documentos.
- Cambie el ajuste de resolución o densidad en el panel de control.
- No presione con demasiada fuerza sobre el original o la tapa del escáner.
- Retire cualquier polvo o suciedad de los originales.

- Cambie el ajuste de tipo de original en el panel de control.
- Si va a enviar un fax en blanco y negro a un solo destinatario, envíe el fax utilizando la función **Envío directo**.

Nota: Si envía un fax en blanco y negro sin utilizar la función **Envío directo**, el producto puede reducir la resolución automáticamente.

- Active el ajuste de modo de corrección de errores (ECM).
- Si la parte posterior del original aparece en el fax enviado, coloque una hoja de papel negro por detrás del original y vuelva a enviarlo por fax.

Tema principal: [Solución de problemas de fax](#)

Referencias relacionadas

[Config. básica - Fax](#)

[Opciones de envío de fax](#)

Tareas relacionadas

[Cómo limpiar el cristal del escáner](#)

[Cómo limpiar el alimentador automático de documentos](#)

El fax enviado se recibió en un tamaño incorrecto

Si su destinatario recibe un fax en un tamaño incorrecto, pruebe las siguientes soluciones:

- Compruebe que el original esté colocado correctamente contra las marcas de alineación.
- Si falta el borde de la imagen escaneada, aleje el original del borde del cristal del escáner.
- Limpie cualquier polvo o suciedad de los originales.
- Si va a enviar un fax utilizando el cristal del escáner, asegúrese de colocar el original correctamente y que el tamaño de papel correcto esté seleccionado en el panel de control.
- Limpie el cristal del escáner y la tapa del escáner.

Tema principal: [Solución de problemas de fax](#)

Temas relacionados

[Cómo colocar originales en el producto](#)

El fax recibido no se imprime

Si un fax recibido no se imprime, pruebe las siguientes soluciones:

- Verifique que no hay errores en el producto. El producto no puede imprimir los faxes recibidos si se ha producido un error en el producto, tal como una obstrucción de papel.
- Si el producto está configurado para recibir faxes en la memoria o en la bandeja de entrada del producto, los faxes recibidos no se imprimen automáticamente. Revise el ajuste **Salida de fax** en el panel de control del producto y cámbielo, si es necesario.
- Si el producto está configurado para recibir faxes en la memoria o en la bandeja de entrada del producto, los faxes recibidos no se imprimen automáticamente. Revise las opciones de **Config. de recepción** en el panel de control del producto y cámbielas, si es necesario.

Tema principal: [Solución de problemas de fax](#)

Referencias relacionadas

[Config. de recepción - Fax](#)

Solución de problemas con dispositivos USB

Consulte las siguientes soluciones si tiene problemas al usar dispositivos USB con el producto.

[No puede ver o imprimir sus archivos de un dispositivo USB](#)

[No puedo guardar archivos en un dispositivo USB](#)

[No se pueden transferir archivos a o desde un dispositivo USB](#)

Tema principal: [Solución de problemas](#)

No puede ver o imprimir sus archivos de un dispositivo USB

Si no puede ver o imprimir sus fotos o documentos de un dispositivo USB conectado al producto, pruebe estas soluciones:

- Asegure que los dispositivos de memoria estén habilitados en el producto.
- Compruebe que su dispositivo sea compatible con el producto.
- Compruebe que los archivos del dispositivo estén en el formato correcto.

Tema principal: [Solución de problemas con dispositivos USB](#)

Referencias relacionadas

[Especificaciones de dispositivos externos USB](#)

Tareas relacionadas

[Cómo desactivar la interfaz externa](#)

No puedo guardar archivos en un dispositivo USB

Si no puede guardar archivos en un dispositivo USB conectado al producto, pruebe estas soluciones:

- Para guardar faxes en un dispositivo USB, cree una carpeta utilizando los ajustes de guardado/reenvío no condicional del panel de control del producto.
- Compruebe que el dispositivo no esté protegido contra escritura.
- Asegure que hay suficiente espacio en el dispositivo.
- Asegure que los dispositivos de memoria estén habilitados en su producto.
- Compruebe que el dispositivo sea compatible con el producto.

Tema principal: [Solución de problemas con dispositivos USB](#)

Referencias relacionadas

[Especificaciones de dispositivos externos USB](#)

Tareas relacionadas

[Cómo desactivar la interfaz externa](#)

No se pueden transferir archivos a o desde un dispositivo USB

Si tiene problemas con la transferencia de archivos a o desde un dispositivo USB conectado al producto, pruebe estas soluciones:

- Compruebe que su dispositivo sea compatible con el producto.
- Compruebe que el dispositivo no esté protegido contra escritura.
- Compruebe que tenga suficiente espacio libre en el dispositivo.
- Compruebe que el producto esté bien conectado a su computadora.
- Compruebe que el ajuste de compartir archivos para su producto esté activado.

Tema principal: [Solución de problemas con dispositivos USB](#)

Referencias relacionadas

[Especificaciones de dispositivos externos USB](#)

Tareas relacionadas

[Cómo desactivar la interfaz externa](#)

Cómo desinstalar el software del producto

Si tiene algún problema que requiere que desinstale y reinstale el software, siga las instrucciones para su sistema operativo.



[Cómo desinstalar el software del producto - Windows](#)

[Cómo desinstalar el software del producto - Mac](#)

Tema principal: [Solución de problemas](#)

Cómo desinstalar el software del producto - Windows

Puede desinstalar y luego reinstalar el software del producto para resolver ciertos problemas.

1. Apague el producto.
2. Desconecte todos los cables de interfaz.
3. Realice una de las siguientes acciones:
 - **Windows 11:** Haga clic en , luego busque la opción **Configuración** y selecciónela. Seleccione **Aplicaciones** o **Sistema** > **Aplicaciones y características**. Luego, seleccione el programa que desea desinstalar y seleccione **Desinstalar**.
 - **Windows 10:** Haga clic en  y seleccione  (Configuración) > **Aplicaciones** o **Sistema** > **Aplicaciones y características**. Luego, seleccione el programa que desea desinstalar y seleccione **Desinstalar**.
 - **Windows 8.x:** Navegue a la pantalla **Aplicaciones** y seleccione **Panel de control** > **Programas** > **Programas y características**. Seleccione la opción de desinstalación para su producto Epson, luego seleccione **Desinstalar o cambiar**.

Nota: Si aparece la ventana **Control de cuentas de usuario**, haga clic en **Sí** o en **Continuar**.

Seleccione su producto de nuevo, si es necesario, luego seleccione **Aceptar** y haga clic en **Sí** para confirmar la desinstalación.

- **Windows (otras versiones):** Haga clic en  o en **Inicio**, luego seleccione **Todos los programas** o **Programas**. Seleccione **EPSON**, seleccione su producto, luego haga clic en **Desinstalador del software de impresoras EPSON**.

Nota: Si aparece la ventana **Control de cuentas de usuario**, haga clic en **Sí** o en **Continuar**.

En la siguiente ventana, seleccione su producto y haga clic en **Aceptar**. Luego, siga las instrucciones que aparecen en pantalla.

4. Realice una de las siguientes acciones para desinstalar Epson Scan 2, luego siga las instrucciones que aparecen en pantalla:
 - **Windows 11/Windows 10:** Seleccione **Epson Scan 2** y haga clic en **Desinstalar**.
 - **Windows 8.x/Windows 7/Windows Vista:** Seleccione **Epson Scan** y haga clic en **Desinstalar o cambiar**.
 - **Windows 8.x:** Seleccione **Epson Scan 2** y haga clic en **Desinstalar o cambiar**.
5. Reinicie su computadora, luego consulte la *Guía de instalación* para reinstalar el software.

Nota: Si determina que la reinstalación del software del producto no resuelve un problema, póngase en contacto con Epson.

Tema principal: [Cómo desinstalar el software del producto](#)

Cómo desinstalar el software del producto - Mac

En la mayoría de los casos, no es necesario desinstalar el software del producto antes de reinstalarlo. Sin embargo, puede descargar la utilidad Uninstaller de la página de soporte técnico de Epson para desinstalar el software del producto, tal como se describe a continuación.

Nota: Si determina que la reinstalación del software del producto no resuelve un problema, póngase en contacto con Epson.

1. Para descargar la utilidad Uninstaller, visite la página latin.epson.com/soporte y seleccione su producto.
2. Haga clic en **Descargas**.
3. Seleccione su sistema operativo, haga clic en **Utilidades**, localice la utilidad Uninstaller y haga clic **Descargar**.
4. Ejecute el archivo que descargó.
5. Haga doble clic en el icono **Uninstaller**.
6. En la pantalla Epson Uninstaller, seleccione la casilla de verificación para cada programa de software que desea desinstalar.
7. Haga clic en **Eliminar**.
8. Siga las instrucciones que aparecen en pantalla para desinstalar el software.

9. Vuelva a instalar el software del producto.

Nota: Si desinstaló el driver de la impresora y el nombre del producto permanece en la ventana **Impresión y Fax, Impresión y Escaneado o Impresoras y escáneres**, seleccione el nombre del producto y haga clic en el icono – (eliminar) para eliminarlo.

Tema principal: [Cómo desinstalar el software del producto](#)

Dónde obtener ayuda (EE. UU. y Canadá)

Si necesita comunicarse con Epson para obtener servicios de soporte técnico, utilice las siguientes opciones de soporte.

Soporte por Internet

Visite la página de soporte técnico de Epson en epson.com/support (EE. UU.) o epson.ca/support (Canadá) y seleccione su producto para obtener soluciones a los problemas más comunes. Puede descargar drivers y los manuales, obtener respuestas a preguntas frecuentes y soluciones de problemas, o enviar un correo electrónico a Epson con sus preguntas.

Hable con un representante de soporte técnico

Antes de llamar a Epson para obtener asistencia, tenga a la mano la siguiente información:

- Nombre del producto
- Número de serie del producto (ubicado en una etiqueta en el producto)
- Prueba de compra (como el recibo de la tienda) y fecha de adquisición
- Configuración de la computadora
- Descripción del problema

Luego, marque uno de los siguientes números de teléfono:

- EE. UU. y Canadá (inglés): (800) 241-5786, de 7:00 h a 16:00 h, hora del Pacífico, de lunes a viernes
- Canadá (francés): (905) 709-3839, de 7:00 h a 16:00 h, hora del Pacífico, de lunes a viernes

Los días y las horas de soporte están sujetos a cambios sin previo aviso. Puede incurrir en costos de llamada interurbana o de larga distancia.

Compra de suministros y accesorios

Puede adquirir papel y tinta Epson originales en epson.com (ventas en EE. UU.) o epson.ca (ventas en Canadá). También puede comprar suministros de un distribuidor de productos Epson autorizado. Para

encontrar el distribuidor más cercano, llame al 800-GO-EPSON (800-463-7766) en EE. UU. o al 800-807-7766 en Canadá.

Tema principal: [Solución de problemas](#)

Dónde obtener ayuda (América Latina)

Si necesita ayuda adicional con su producto Epson, póngase en contacto con Epson.

Epson ofrece estos servicios de soporte técnico:

Soporte por Internet

Visite la página de soporte de Epson en latin.epson.com/soporte para obtener soluciones a los problemas más comunes. Puede descargar drivers y los manuales, obtener respuestas a preguntas frecuentes y soluciones de problemas, o enviar un correo electrónico a Epson con sus preguntas.

Hable con un representante de soporte técnico

Antes de llamar a Epson para obtener asistencia, tenga a la mano la siguiente información:

- Nombre del producto
- Número de serie del producto (ubicado en una etiqueta en el producto)
- Prueba de compra (como el recibo de la tienda) y fecha de adquisición
- Configuración de la computadora
- Descripción del problema

Luego, marque uno de los siguientes números de teléfono:

País	Teléfono
Argentina	(54 11) 5167-0300 0800-288-37766
Bolivia*	800-100-116
Brasil	0800-007-5000
Chile	(56 2) 2484-3400
Colombia	Bogotá: 601 602-4751 Resto del país: 01-8000-915235
Costa Rica	800-377-6627

País	Teléfono
Ecuador*	1-800-000-044
El Salvador*	800-6570
Guatemala*	1-800-835-0358
México	Ciudad de México: (52 55) 1323-2052 Resto del país: 800-087-1080
Nicaragua*	00-1-800-226-0368
Panamá*	00-800-052-1376
Paraguay	009-800-521-0019
Perú	Lima: (51 1) 418-0210 Resto del país: 0800-10126
República Dominicana*	1-888-760-0068
Uruguay	00040-5210067

* Para llamar desde teléfonos móviles a estos números gratuitos, póngase en contacto con su operador telefónico local.

Si su país no figura en la lista, comuníquese con la oficina de ventas de Epson del país más cercano. Puede incurrir en costos de llamada interurbana o de larga distancia.

Compra de suministros y accesorios

Puede adquirir papel y tinta Epson originales de un distribuidor de productos Epson autorizado. Para encontrar el más cercano, visite la página latin.epson.com o llame a la oficina de ventas de Epson más cercana.

Tema principal: [Solución de problemas](#)

Especificaciones técnicas

En las siguientes secciones se enumeran las especificaciones técnicas para su producto.

[Requisitos de sistema para Windows](#)

[Requisitos de sistema para Mac](#)

[Especificaciones del papel](#)

[Especificaciones del área de impresión](#)

[Especificaciones del alimentador automático de documentos](#)

[Especificaciones de escaneo](#)

[Especificaciones del dispositivo fax](#)

[Especificaciones de las bolsas de tinta](#)

[Especificaciones de las dimensiones](#)

[Especificaciones eléctricas](#)

[Especificaciones ambientales](#)

[Especificaciones de la interfaz](#)

[Especificaciones de dispositivos externos USB](#)

[Especificaciones de la interfaz de red](#)

[Especificaciones de seguridad y homologaciones](#)

[Especificaciones de seguridad y homologaciones \(América Latina\)](#)

Requisitos de sistema para Windows

Para utilizar el producto y su software, su computadora debe utilizar uno de estos sistemas operativos de Microsoft:

- Windows 11
- Windows 10
- Windows 8.x
- Windows 7
- Windows Vista
- Windows Server 2003 SP2 o posterior

Nota: Para obtener el software más reciente del producto para su sistema operativo, visite la página de soporte de Epson en latin.epson.com/soporte, seleccione su producto y seleccione **Descargas**.

Tema principal: [Especificaciones técnicas](#)

Requisitos de sistema para Mac

Para utilizar el producto y su software, su computadora Mac debe utilizar uno de estos sistemas operativos:

- macOS 14.x
- macOS 13.x
- macOS 12.x
- macOS 11.x
- macOS 10.15.x
- macOS 10.14.x
- macOS 10.13.x
- macOS 10.12.x
- OS X 10.11.x
- OS X 10.10.x
- OS X 10.9.x

Nota: Es posible que el sistema operativo Mac no sea compatible con algunas aplicaciones y funciones; el sistema de archivos UNIX (UFS) para el sistema operativo Mac no es compatible.

Nota: Para obtener el software más reciente del producto para su sistema operativo, visite la página de soporte de Epson en latin.epson.com/soporte, seleccione su producto y seleccione **Descargas**.

Tema principal: [Especificaciones técnicas](#)

Especificaciones del papel

Nota: Debido a que el fabricante puede cambiar en cualquier momento la calidad de cualquier marca o tipo de papel, Epson no puede garantizar la calidad de los productos de marcas o tipos de papel de otros fabricantes. Siempre realice pruebas con muestras de papel antes de adquirirlo en grandes cantidades o de imprimir trabajos de gran volumen.

Hojas sueltas

Tamaño

A4 (8,3 × 11,7 pulg. [210 × 297 mm])
A6 (4,1 × 5,8 pulg. [105 × 148 mm])
Carta (8,5 × 11 pulg. [216 × 279 mm])
Legal (8,5 × 14 pulg. [216 × 356 mm])
8,5 × 13 pulg. (216 × 330 mm)
Ejecutivo (7,25 × 10,5 pulg. [184 × 267 mm])
México-Oficio (8,5 × 13,4 pulg. [216 × 340 mm])
Oficio 9 (8,46 × 12,4 pulg. [215 × 315 mm])
4 × 6 pulg. (102 × 152 mm)
5 × 7 pulg. (127 × 178 mm)
8 × 10 pulg. (203 × 254 mm)
16:9 ancho (4 × 7,1 pulg. [102 × 181 mm])
Media Carta (5,5 × 8,5 pulg. [140 × 216 mm])

Tipos de papel

Papel normal

Nota: También puede utilizar los papeles compatibles distribuidos por Epson con su producto. Consulte el enlace que aparece al final de esta sección para ver una lista de los papeles Epson compatibles.

Peso

Papel normal: 17 lb (64 g/m²) a 24 lb (90 g/m²)
Papel grueso: 25 lb (91 g/m²) a 68 lb (256 g/m²)

Sobres

Tamaño

Nº 10 (4,1 × 9,5 pulg. [105 × 241 mm])

Tipos de papel

Papel normal de calidad

Peso

20 lb (75 g/m²) a 27 lb (100 g/m²)

Tema principal: [Especificaciones técnicas](#)

Referencias relacionadas
[Papeles Epson compatibles](#)

Especificaciones del área de impresión

Hojas sueltas

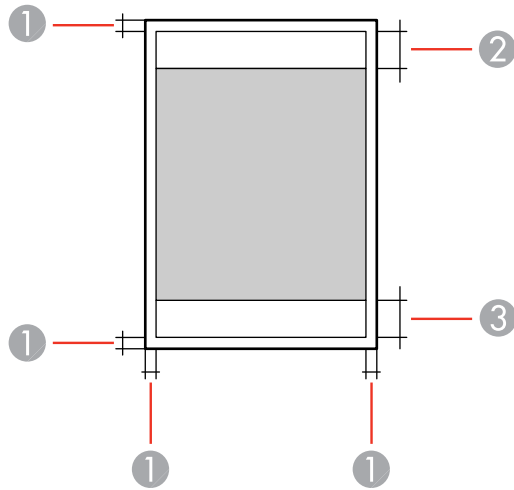

- 1 Márgenes superior/inferior/derecho/izquierdo: mínimo de 0,12 pulg. (3 mm)
- 2 Zona donde la calidad de impresión puede disminuir/margen superior: mínimo de 1,85 pulg. (47 mm)
- 3 Zona donde la calidad de impresión puede disminuir/margen inferior: mínimo de 1,77 pulg. (45 mm)

Sobres

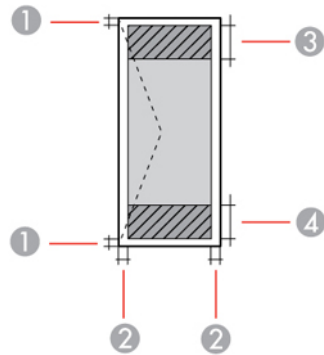

- 1 Margen izquierdo/derecho: mínimo de 0,12 pulg. (3 mm)
- 2 Margen superior/inferior: mínimo de 0,12 pulg. (3 mm)
- 3 Zona donde la calidad de impresión puede disminuir/margen izquierdo: mínimo de 0,71 pulg. (18 mm)
- 4 Zona donde la calidad de impresión puede disminuir/margen derecho: mínimo de 1,85 pulg. (47 mm)

Tema principal: [Especificaciones técnicas](#)

Especificaciones del alimentador automático de documentos

Tipo de alimentador
automático de documentos

Escaneo dúplex automático

Tamaño de papel	WF-C5810/WF-C5890 Tamaño Carta EE. UU., Legal, A4, A6 (4,1 × 5,8 pulg. [105 × 148 mm]), A5 (5,8 × 8,2 pulg. [148 × 210 mm]), 8,5 × 13 pulg. (216 × 330 mm), México-Oficio (8,5 × 13,4 pulg. [216 × 340 mm]), Oficio 9 (8,46 × 12,4 pulg. [215 × 315 mm])
	WF-C5891 A6 (4,1 × 5,8 pulg. [105 × 148 mm]), A5 (5,8 × 8,2 pulg. [148 × 210 mm]), A4 (8,3 × 11,7 pulg. [210 × 297 mm]), Carta (8,5 × 11 pulg. [216 × 279 mm]), Legal (8,5 × 14 pulg. [216 × 356 mm]), Ejecutivo (7,25 × 10,5 pulg. [184 × 267 mm]), 16K*, 8,5 × 13 pulg. (216 × 330 mm), México-Oficio (8,5 × 13,4 pulg. [216 × 340 mm]), Oficio 9 (8,46 × 12,4 pulg. [215 × 315 mm])
	* Escaneo de un lado solamente
Tipo de papel	Papel normal, papel normal de alta calidad o papel reciclado
Peso del papel	17 lb (64 g/m ²) a 24 lb (95 g/m ²)
Capacidad de alimentación de hojas	Grosor total: 0,22 pulg. (5,5 mm) Aproximadamente 50 hojas

Aun cuando el original cumple con las especificaciones de papel que se puede colocar en el alimentador automático de documento descritas, es posible que no avance por el alimentador o que disminuya la calidad de escaneo según las propiedades o la calidad del papel.

Tema principal: [Especificaciones técnicas](#)

Especificaciones de escaneo

Tipo de escáner	Escáner plano a color
Dispositivo fotoeléctrico	CIS
Píxeles efectivos	10200 × 14040 píxeles a 1200 ppp

Tamaño del documento	<p>WF-C5810/WF-C5890 Máximo: 8,5 × 11,7 pulg. (216 × 297 mm) Cristal del escáner: Carta EE. UU. o A4</p> <p>WF-C5891 Máximo: 8,5 × 14 pulg. (216 × 356 mm) Cristal del escáner: Oficio</p>
Resolución de escaneo	<p>1200 ppp (digitalización principal) 2400 ppp (subdigitalización)</p>
Resolución de salida	<p>50 a 9600 ppp en incrementos de 1 ppp</p>
Datos de la imagen	<p>WF-C5810/WF-C5890 Color: 48 bits por píxel (16 bits por píxel por color) interno 24 bits por píxel (8 bits por píxel por color) externo Escala de grises: 16 bits por píxel interno 8 bits por píxel externo Blanco y negro: 16 bits por píxel interno 1 bit por píxel externo</p> <p>WF-C5891 Color: 48 bits por píxel (16 bits por píxel por color) interno 24 bits por píxel (8 bits por píxel por color) externo Escala de grises: 16 bits por píxel interno 8 bits por píxel externo</p>
Fuente de luz	<p>LED</p>

Tema principal: [Especificaciones técnicas](#)

Especificaciones del dispositivo fax

Tipo de fax	Capacidad para faxes en color y en blanco y negro (ITU-T Super Group 3)
Líneas compatibles	Líneas telefónicas analógicas estándares Sistemas telefónicos PBX (Private Branch Exchange)
Velocidad	Hasta 33,6 kbps
Resolución	Blanco y negro Estándar: 203 píxeles por pulg. × 98 líneas por pulg. (8 píxeles por mm × 3,85 líneas por mm) Fino: 203 píxeles por pulg. × 196 líneas por pulg. (8 píxeles por mm × 7,7 líneas por mm) Súper fino: 203 píxeles por pulg. × 392 líneas por pulg. (8 píxeles por mm × 15,4 líneas por mm) Ultra fino: 406 píxeles por pulg. × 392 líneas por pulg. (16 píxeles por mm × 15,4 líneas por mm) Color 200 × 200 ppp
Método de compresión	Monocromático: MH/MR/MMR Color: JPEG
Estándares de comunicación	G3, Super G3
Tamaño de papel del remitente	WF-C5810/WF-C5890 Cristal del escáner: Carta, A4 Alimentador automático de documentos: Carta, A4, Oficio WF-C5891 Cristal del escáner: Carta, Media carta, Oficio, A4 Alimentador automático de documentos: Carta, A4, Oficio

Velocidad de transmisión (La velocidad actual depende del documento, el dispositivo del destinatario y el estado de la línea telefónica).	Aprox. 3 segundos (transmitiendo un gráfico ITU-T No. 1 A4 estándar con codificación MMR estándar a una velocidad de 33,6 kbps)
Contactos	Número de contactos: hasta 200 Número de grupos: hasta 199
Memoria de páginas	Hasta 550 páginas (cuando una gráfica ITU-T nº 1 es recibida en modo de borrador en blanco y negro)
Rellamada	2 veces (con un intervalo de 1 minuto); puede variar según el país o la región
Interfaz	Línea telefónica RJ-11 Conexión de teléfono RJ-11

Tema principal: [Especificaciones técnicas](#)

Especificaciones de las bolsas de tinta

Nota: Su impresora está diseñada para funcionar solamente con bolsas de tinta Epson originales. Otras marcas de bolsas de tinta y suministros de tinta no son compatibles y, aunque digan que sí lo son, es posible que no funcionen correctamente o en absoluto. Epson periódicamente proporciona actualizaciones de firmware para abordar cuestiones de seguridad, rendimiento, correcciones de errores menores y asegurar que la impresora funcione como fue diseñada. Estas actualizaciones pueden afectar la funcionalidad de la tinta de terceros. Es posible que después de realizar una actualización de firmware, las bolsas de tinta que no son de la marca Epson o las bolsas de tinta Epson que han sido alteradas dejen de funcionar.

Las bolsas de tinta iniciales incluidas están diseñadas para la configuración segura de la impresora y no se pueden utilizar como bolsas de tinta de repuesto o para la reventa. Después de configurar la impresora, la tinta restante está disponible para imprimir. El rendimiento de la tinta se basa en la norma ISO 24711 cuando el producto está en modo predeterminado, imprimiendo continuamente. El rendimiento de la tinta varía según las imágenes impresas, los ajustes y las temperaturas. Si imprime con poca frecuencia o imprime principalmente con un solo color, se reduce el rendimiento de las tintas. Todas las bolsas de tinta se deben instalar con tinta para imprimir y realizar mantenimiento a la impresora. Para garantizar la calidad de impresión, un poco de tinta permanece en las bolsas de repuesto.

Color	Cian, Magenta, Amarillo, Negro
Vida útil de la bolsa de tinta	Envoltorio abierto: 2 años Envoltorio cerrado: no utilice la tinta si ya caducó la fecha del envoltorio
Temperatura	Almacenada: -22 a 104 °F (-30 a 40 °C) 1 mes a 104 °F (40 °C) La tinta se congela a 18,6 °F (-7,45 °C) (dependiendo del color; la tinta se puede congelar parcialmente a 32 °F (0 °C) o a temperaturas inferiores) Espere 3 horas para utilizar la tinta después de haberla descongelado a 77 °F (25 °C)

Tema principal: [Especificaciones técnicas](#)

Especificaciones de las dimensiones

WF-C5810/WF-C5890

Altura	Almacenado: 14,1 pulg. (357 mm) Almacenado con una bandeja de papel opcional instalada: 18,0 pulg. (457 mm) Almacenado con dos bandejas de papel opcionales instaladas: 21,9 pulg. (557 mm) Almacenado con tres bandejas de papel opcionales instaladas: 25,9 pulg. (657 mm) Modo de impresión: 17,7 pulg. (449 mm) Modo de impresión con una bandeja de papel opcional instalada: 21,6 pulg. (549 mm) Modo de impresión con dos bandejas de papel opcionales instaladas: 25,6 pulg. (649 mm) Modo de impresión con tres bandejas de papel opcionales instaladas: 29,5 pulg. (749 mm)
---------------	--

Anchura	Almacenado: 16,7 pulg. (425 mm) Modo de impresión: 16,7 pulg. (425 mm)
Profundidad	Almacenado: 21,1 pulg. (535 mm); con la bandeja de salida instalada Modo de impresión: 22,8 pulg. (578 mm)
Peso (sin las bolsas de tinta o el cable de alimentación)	41,2 lb (18,7 kg) Con una bandeja de papel opcional instalada: 51,1 lb (23,2 kg) Con dos bandejas de papel opcionales instaladas: 61,1 lb (27,7 kg) Con tres bandejas de papel opcionales instaladas: 71,0 lb (32,2 kg)

WF-C5891

Altura	Almacenado: 14,1 pulg. (357 mm) Almacenado con una bandeja de papel opcional instalada: 18,0 pulg. (457 mm) Almacenado con dos bandejas de papel opcionales instaladas: 21,9 pulg. (557 mm) Almacenado con tres bandejas de papel opcionales instaladas: 25,9 pulg. (657 mm) Modo de impresión: 17,7 pulg. (449 mm) Modo de impresión con una bandeja de papel opcional instalada: 21,6 pulg. (549 mm) Modo de impresión con dos bandejas de papel opcionales instaladas: 25,6 pulg. (649 mm) Modo de impresión con tres bandejas de papel opcionales instaladas: 29,5 pulg. (749 mm)
Anchura	Almacenado: 19,1 pulg. (484 mm) Modo de impresión: 19,1 pulg. (484 mm)
Profundidad	Almacenado: 21,7 pulg. (552 mm); con la bandeja de salida instalada Modo de impresión: 22,8 pulg. (578 mm)

Peso	44,1 lb (20,0 kg)
(sin las bolsas de tinta o el cable de alimentación)	Con una bandeja de papel opcional instalada: 54,0 lb (24,5 kg) Con dos bandejas de papel opcionales instaladas: 63,9 lb (29,0 kg) Con tres bandejas de papel opcionales instaladas: 73,9 lb (33,5 kg)

Tema principal: [Especificaciones técnicas](#)

Referencias relacionadas

[Especificaciones eléctricas](#)

Especificaciones eléctricas

Voltaje nominal	100 a 240 V
Frecuencia nominal	50 a 60 Hz
Corriente nominal	1,0 a 0,6 A
Consumo eléctrico	<p>WF-C5810:</p> <p>Modo de copia autónomo: aprox. 25 W (ISO/IEC24712) Preparado: aprox. 11,7 W Modo de reposo: aprox. 1,2 W Apagado: aprox. 0,2 W</p> <p>WF-C5890:</p> <p>Modo de copia autónomo: aprox. 27 W (ISO/IEC24712) Preparado: aprox. 11,7 W Modo de reposo: aprox. 1,2 W Apagado: aprox. 0,2 W</p> <p>WF-C5891:</p> <p>Modo de copia autónomo: aprox. 30 W (ISO/IEC24712) Preparado: aprox. 13,4 W Modo de reposo: aprox. 1,1 W Apagado: aprox. 0,2 W</p>

Tema principal: [Especificaciones técnicas](#)

Referencias relacionadas

[Especificaciones de las dimensiones](#)

Especificaciones ambientales

Temperatura	En funcionamiento: 50 a 95 °F (10 a 35 °C) Almacenado: -4 a 104 °F (-20 a 40 °C) antes de la carga inicial de la tinta 5 a 104 °F (-15 a 40 °C) después de la carga inicial de la tinta 1 mes a 104 °F (40 °C)
Humedad (sin condensación)	En funcionamiento: 20 a 80% HR Almacenado: 5 a 85% HR

Tema principal: [Especificaciones técnicas](#)

Especificaciones de la interfaz

Tipo de interfaz	USB de alta velocidad (clase de dispositivo para computadoras) USB de alta velocidad (para dispositivo USB externo)
-------------------------	--

Nota: Epson no puede garantizar el funcionamiento de los dispositivos de conexión externa. Los cables USB 3.0 no son compatibles.

Tema principal: [Especificaciones técnicas](#)

Especificaciones de dispositivos externos USB

No utilice dispositivos con los siguientes requerimientos:

- Servidor dedicado
- Ajustes de seguridad, como una contraseña o codificación, etc.

Dispositivo de memoria USB	2 TB Formateada en FAT, FAT32 o exFAT
-----------------------------------	--

Nota: Epson no puede garantizar el funcionamiento de los dispositivos de conexión externa.

Puede utilizar dispositivos USB con el producto que contengan archivos que cumplan con estas especificaciones.

Nota: La impresora WF-C5810 no admite la impresión de archivos PDF.

Formato de archivos	JPEGs (*.JPG) con el estándar Exif versión 2.31 tomada con cámaras digitales con DCF (Regla de diseño para sistema de archivos de cámara), versión 1.0 o compatible con 2.0 Imágenes sin compresión compatibles con las especificaciones TIFF 6.0: RGB a todo color o binaria (sin codificación CCITT) Datos compatibles con lector de PDF versión 1.7
Tamaño de imagen	80 × 80 píxeles a 10200 × 10200 píxeles
Tamaño de archivo	Hasta 2 GB
Número de archivos	JPEG: Hasta 9990** TIFF: Hasta 999 PDF: Hasta 999

* Los archivos almacenados en cámaras digitales con una memoria integrada no son compatibles.

** Si el número de archivos excede 999, los archivos se muestran en grupos.

Tema principal: [Especificaciones técnicas](#)

Especificaciones de la interfaz de red

Wi-Fi (EE. UU. y Canadá)

Estándar	IEEE 802.11a/b/g/n ¹ /ac/k/r/v
-----------------	---

Seguridad	<p>WPA2-PSK (AES); compatible con estándares WPA2 con soporte para WPA/WPA2 Personal</p> <p>WPA3-SAE (AES)</p> <p>WPA2/WPA-3-Enterprise</p> <p>WEP (64/128 bits)</p> <p>Nota: Wi-Fi Direct solamente es compatible con la seguridad WPA2-PSK (AES)</p>
Banda de frecuencia	<p>IEEE 802.11b/g/n: 2,4 GHz</p> <p>IEEE 802.11a/n/ac: 5 GHz</p>
Canales	<p>2,4 GHz: 1/2/3/4/5/6/7/8/9/10/11/12/13</p> <p>5 GHz:</p> <p>Wi-Fi:</p> <ul style="list-style-type: none"> • W52 (36/40/44/48) • W53 (52/56/60/64) • W56 (100/104/108/112/116/132/136/140/144) • W58 (149/153/157/161/165) <p>Wi-Fi Direct:</p> <ul style="list-style-type: none"> • W52 (36/40/44/48) • W58 (149/153/157/161/165)
Modos de conexión	<p>Modo infraestructura</p> <p>Wi-Fi Direct (AP sencillo)</p> <p>Nota: El modo AP sencillo de Wi-Fi Direct está disponible aun si conecta el producto a una red Ethernet. Wi-Fi Direct no es compatible con IEEE 802.11b.</p>

*1 Solamente disponible para HT20

Wi-Fi (América Latina)

Estándar IEEE 802.11 b/g/n^{*1}/k/r/v

Seguridad	WPA2-PSK (AES); compatible con estándares WPA2 con soporte para WPA/WPA2 Personal WPA3-SAE (AES) WPA2/WPA-3-Enterprise WEP (64/128 bits)
	Nota: Wi-Fi Direct solamente es compatible con la seguridad WPA2-PSK (AES)
Banda de frecuencia	2,4 GHz
Canales	1/2/3/4/5/6/7/8/9/10/11/12/13
Modos de coordinación	Modo de infraestructura Wi-Fi Direct (AP sencillo)
	Nota: El modo AP sencillo de Wi-Fi Direct está disponible aun si conecta el producto a una red Ethernet. Wi-Fi Direct no es compatible con IEEE 802.11b.

*1 Solamente disponible para HT20

Ethernet

Estándar	IEEE802.3i (10BASE-T)* IEEE802.3u (100BASE-TX) IEEE802.3ab (1000BASE-T)* IEEE802.3az (Ethernet con eficiencia energética); el dispositivo conectado debe ser compatible con IEEE802.3az
Modo de comunicación	Automático, 10Mbps dúplex completo, 10Mbps semi-dúplex, 100Mbps dúplex completo, 100Mbps semi-dúplex
Conector	RJ-45

* Utilice un cable de par trenzado blindado de categoría 5e o superior para evitar el riesgo de interferencia de radio.

Seguridad

IEEE802.1X; requiere que el dispositivo conectado sea compatible con IEEE802.1X

Filtrado IPsec/IP

SSL/TLS: Servidor HTTPS/Cliente o IPPS

SMTPS (StartTLS, SSL/TLS)

SNMPv3

Tema principal: [Especificaciones técnicas](#)

Especificaciones de seguridad y homologaciones

WF-C5810/WF-C5890

Estados Unidos

Seguridad: UL60950-1

EMC: FCC Parte 15 Subparte B Clase B

Canadá

Seguridad: CAN/CSA C22.2 N° 60950-1

EMC: CAN ICES-3 (B)/NMB-3 (B)

Este equipo contiene el siguiente módulo inalámbrico:

- Fabricante: Seiko Epson Corporation
- Tipo: J26H005

Este producto cumple con el Apartado 15 de las normas de la FCC y RSS-210 de las normas de IC. Epson no puede aceptar ninguna responsabilidad por cualquier incumplimiento de los requisitos de protección que sea resultado de una modificación no recomendada del producto. La operación de este equipo está sujeta a las siguientes dos condiciones: (1) es posible que este equipo o dispositivo no cause interferencia perjudicial y (2) este equipo o dispositivo debe aceptar cualquier interferencia, incluyendo la que pueda causar su operación no deseada.

Para evitar interferencias de radio al servicio autorizado, este dispositivo se ha diseñado para su uso en interiores y alejado de ventanas para proporcionar la máxima protección. El equipo (o su antena transmisora) que se instale en exteriores está sujeto a la concesión de una licencia.

Este equipo cumple con los requisitos de los límites de exposición a la radiación de la FCC/IC para un ambiente sin control y reúne los requisitos de las Normas de Exposición a Frecuencia de Radio (RF) de la FCC en el Suplemento C a OET65 y RSS-102 de los reglamentos de Exposición a Frecuencia de Radio IC (RF). Este equipo debería ser instalado y operado con el radiador a por lo menos 7,9 pulg. (20 cm) de retirado o más de una persona (excluyendo las extremidades: manos, muñecas, pies y tobillos).

WF-C5891

Estados Unidos

Seguridad: UL60950-1

EMC: FCC Parte 15 Subparte B Clase B

Canadá

Seguridad: CAN/CSA C22.2 N° 60950-1

EMC: CAN ICES-3 (B)/NMB-3 (B)

Este equipo contiene el siguiente módulo inalámbrico:

- Fabricante: Seiko Epson Corporation
- Tipo: J26H006

Este producto cumple con el Apartado 15 de las normas de la FCC y RSS de las normas de IC. Epson no puede aceptar ninguna responsabilidad por cualquier incumplimiento de los requisitos de protección que sea resultado de una modificación no recomendada del producto. La operación de este equipo está sujeta a las siguientes dos condiciones: (1) es posible que este equipo o dispositivo no cause interferencia perjudicial y (2) este equipo o dispositivo debe aceptar cualquier interferencia, incluyendo la que pueda causar su operación no deseada.

Para evitar interferencias de radio al servicio autorizado, este dispositivo se ha diseñado para su uso en interiores y alejado de ventanas para proporcionar la máxima protección. El equipo (o su antena transmisora) que se instale en exteriores está sujeto a la concesión de una licencia.

Este equipo cumple con los requisitos de los límites de exposición a la radiación de la FCC/IC para un ambiente sin control y reúne los requisitos de las Normas de Exposición a Frecuencia de Radio (RF) de la FCC en el Suplemento C a OET65 y RSS de los reglamentos de Exposición a Frecuencia de Radio IC (RF). Este equipo debería ser instalado y operado con el radiador a por lo menos 7,9 pulg. (20 cm) de retirado o más de una persona (excluyendo las extremidades: manos, muñecas, pies y tobillos).

Tema principal: [Especificaciones técnicas](#)

Especificaciones de seguridad y homologaciones (América Latina)

Aviso para Argentina

Modelo del producto: WF-C5810 (C641D)/WF-C5890 (C641D)/WF-C5891 (C641F)

Módulo fax:

Marca: EPSON

CONTIENE  RAMATEL H-26407

Modelo del módulo WLAN: J26H006

Marca: EPSON

CONTIENE  RAMATEL C-20841

Aviso para México

La operación de este equipo está sujeta a las siguientes dos condiciones: (1) es posible que este equipo o dispositivo no cause interferencia perjudicial y (2) este equipo o dispositivo debe aceptar cualquier interferencia, incluyendo la que pueda causar su operación no deseada.

Modelo del producto: WF-C5810 (C641D)/WF-C5890 (C641D)

Marca: EPSON

Nº de homologación IFT: EPEPC622-17584

Modelo del módulo WLAN: J26H006

Marca: EPSON

Nº de homologación IFT: RCPEPJ218-0025

Aviso para Paraguay

Importado por:

Fastrax, S.A.

Avenida, Avda. Perú c/Río de Janeiro Casa #791, Asunción, Paraguay

Sol Control S.R.L.

Av. Gral. Bernardino Caballero 810 esq. Celsa Speratti, Asunción, Paraguay

Aviso para Perú

Modelo del producto: WF-C5810 (C641D)/WF-C5890 (C641D)/WF-C5891 (C641F)

Marca: EPSON

Estos productos utilizan un módulo fax:

ID de FCC: US: BKMFA01AC641A

Estos productos utilizan el siguiente módulo WLAN:

Modelo del módulo WLAN: J26H006

ID de FCC: BKMFBJ26H006

Fabricante del producto: Seiko Epson Corporation

Domicilio: 3-3-5 Owa Suwa-shi, Nagano-Ken 392-8502, Japón

Tema principal: [Especificaciones técnicas](#)

Avisos

Consulte las siguientes secciones para conocer avisos importantes acerca de su producto.

[Instrucciones importantes de seguridad](#)

[Residuos de Aparatos Eléctricos y Electrónicos \(RAEE\) para América Latina](#)

[FCC Compliance Statement](#)

[Arbitraje vinculante y renuncia a acciones colectivas](#)

[Marcas comerciales](#)

[Aviso de derechos reservados](#)

Instrucciones importantes de seguridad

Antes de utilizar su producto Epson, lea y siga las siguientes instrucciones de seguridad.

[Instrucciones generales de seguridad de la impresora](#)

[Instrucciones de seguridad relacionadas con la conexión inalámbrica](#)

[Instrucciones de seguridad relacionadas con el equipo telefónico](#)

[Instrucciones de seguridad relacionadas con la pantalla LCD](#)

Tema principal: [Avisos](#)

Instrucciones generales de seguridad de la impresora

- Siga todas las advertencias e instrucciones marcadas en la impresora.
- Utilice solamente el tipo de fuente de alimentación indicado en la etiqueta de la impresora.
- Utilice únicamente el cable de alimentación incluido con la impresora. El uso de otro cable puede producir incendios o descargas. No utilice el cable con ningún otro equipo.
- Asegure que el cable de alimentación de CA cumpla con la norma de seguridad local pertinente.
- Coloque la impresora cerca de una toma de corriente desde donde pueda desconectar el cable fácilmente.
- No conecte la impresora a un enchufe que esté en el mismo circuito que una fotocopiadora o un sistema de aire acondicionado que se apaga y se enciende regularmente, o a una toma de corriente que esté controlada por un interruptor de pared o un temporizador automático.
- Procure que no se estropee el cable de alimentación.
- Si utiliza un cable de extensión con la impresora, compruebe que el amperaje total de los dispositivos conectados al cable de extensión no supere el amperaje máximo de dicho cable. Además, verifique

que el amperaje total de todos los dispositivos conectados a la toma de corriente no supere el amperaje máximo de la toma de corriente.

- Siempre utilice el botón de encendido para apagar la impresora y espere hasta que termine de parpadear el indicador de encendido antes de desconectar la impresora o de cortar la corriente eléctrica.
- Coloque la impresora sobre una superficie plana y estable que se extienda más allá de la base en todas las direcciones. El equipo no funcionará correctamente si está inclinado o en ángulo.
- Mantenga el producto por lo menos 8,7 pulg. (22 cm) de los marcapasos para prevenir que las ondas de radio emitidas por este producto afecten el funcionamiento de los marcapasos.
- Deje suficiente espacio por encima de la impresora para que pueda abrir la tapa de la impresora.
- Deje suficiente espacio por delante de la impresora para que el papel se pueda expulsar por completo.
- Evite lugares expuestos a variaciones rápidas de calor o de humedad, a golpes o vibraciones, o al polvo.
- No coloque la impresora cerca de un radiador o fuente de calor o expuesto a la luz solar directa.
- Mantenga suficiente espacio alrededor de la impresora para permitir una ventilación adecuada. No obstruya o tape las aberturas en la carcasa o introduzca objetos por las ranuras de la impresora.
- No se deben colocar los cables de alimentación en lugares donde se puedan estropear, cortar, desgastar, enredar o torcer. No coloque ningún objeto encima de los cables de alimentación y no coloque los cables donde se puedan pisar o aplastar. Tenga cuidado de mantener los cables de alimentación rectos en los extremos.
- Mantenga la impresora alejada de posibles fuentes de interferencia electromagnética, tales como altoparlantes o unidades de base de teléfonos inalámbricos.
- Cuando conecte la impresora a una computadora o a otro dispositivo con un cable, asegúrese de que la orientación de los conectores sea correcta. Cada conector tiene solamente una orientación correcta. Si introduce un conector de forma equivocada, puede dañar los dos dispositivos que están conectados por el cable.
- No introduzca objetos por las ranuras de la impresora.
- No meta la mano dentro de la impresora mientras esté imprimiendo.
- Tenga cuidado de no pillarse los dedos al cerrar la unidad del escáner.
- No toque el cable blanco plano en el interior de la impresora.
- No mueva el cabezal de impresión con la mano; podría dañar la impresora.
- No derrame líquidos sobre la impresora y no utilice la impresora con las manos mojadas.

- No emplee productos en aerosol que contengan gases inflamables en el interior o alrededor de la impresora. Si lo hace, podría ocasionar un incendio.
- Salvo cuando se indique específicamente en la documentación, no intente reparar la impresora usted mismo.
- Desconecte la impresora y llévela a reparar por personal calificado si se presenta alguna de las siguientes condiciones: si el cable de alimentación o el enchufe están dañados, si ha penetrado líquido en el producto, si el producto ha sufrido una caída o si la carcasa ha resultado dañada, si el producto no funciona normalmente o muestra un cambio significativo en su rendimiento. Ajuste solo los controles indicados en las instrucciones de uso.
- Si se daña el enchufe, reemplace el cable o consulte a un electricista cualificado. Si el enchufe incluye fusibles, asegúrese de sustituirlos por otros de un tamaño y régimen adecuado.
- Nunca desmonte, modifique o intente reparar el cable de alimentación, el enchufe, la impresora o los accesorios usted mismo salvo cuando se explique específicamente en los manuales de la impresora.
- Desconecte el cable de alimentación de la toma de corriente si no va a utilizar la impresora por un largo periodo de tiempo.
- Antes de transportar la impresora, compruebe que el cabezal de impresión se encuentre en la posición de inicio (a la derecha) y que las bolsas de tinta estén instaladas.
- Al almacenar o transportar la impresora, no la incline, no la apoye de lado y no la ponga boca abajo, ya que se puede derramar la tinta.

Tema principal: [Instrucciones importantes de seguridad](#)

Instrucciones de seguridad relacionadas con la conexión inalámbrica

Las ondas de radio emitidas por este producto pueden afectar adversamente el funcionamiento de aparatos médicos o dispositivos controlados automáticamente, tales como marcapasos, puertas automáticas o alarmas contra incendios. Cuando utilice este producto cerca de dichos dispositivos o dentro de una instalación médica, siga las direcciones del personal autorizado en la instalación y siga todas las advertencias y direcciones publicadas para evitar accidentes.

Tema principal: [Instrucciones importantes de seguridad](#)

Instrucciones de seguridad relacionadas con el equipo telefónico

Cuando utilice un equipo telefónico, siempre debe seguir las precauciones de seguridad generales para reducir el riesgo de incendios, descargas eléctricas y lesiones personales, incluyendo lo siguiente:

- No utilice este producto Epson cerca de agua.

- Evite usar un teléfono durante una tormenta eléctrica. Puede haber un riesgo remoto de que los rayos produzcan una descarga eléctrica.
- No utilice un teléfono para informar sobre una fuga de gas en las inmediaciones de la fuga.

Precaución: Para reducir el riesgo de incendios, solo utilice líneas de telecomunicación de calibre No. 26 AWG o más gruesas.

Tema principal: [Instrucciones importantes de seguridad](#)

Instrucciones de seguridad relacionadas con la pantalla LCD

- Solo utilice un paño seco y suave para limpiar la pantalla LCD. No utilice productos de limpieza líquidos o químicos.
- Si la pantalla LCD está dañada, póngase en contacto con Epson. Si la solución de cristal líquido le cae en las manos, láveselas bien con agua y jabón. Si la solución de cristal líquido le entra en los ojos, enjuáguelos inmediatamente con agua. Si persisten las molestias o problemas con la vista después de enjuagarse los ojos, acuda a un médico de inmediato.
- No presione con demasiada fuerza sobre la pantalla LCD y no la sujete a impactos duros.
- No utilice un objeto puntiagudo o afilado, como un bolígrafo o su uña, para operar la pantalla LCD.
- Si la pantalla LCD se rompe o agrieta, no toque o intente retirar las piezas rotas; comuníquese con Epson para obtener asistencia.
- No someta el producto a cambios bruscos de temperatura o humedad; esto podría causar que se produzca condensación dentro de la pantalla LCD y degradar su rendimiento.
- La pantalla LCD puede mostrar algunos puntos brillantes u oscuros o hasta podría tener un brillo irregular. Esto es normal y no indica que la pantalla está dañada.

Tema principal: [Instrucciones importantes de seguridad](#)

Residuos de Aparatos Eléctricos y Electrónicos (RAEE) para América Latina

La etiqueta de un contenedor tachado que hallará en su producto indica que este producto no se puede tirar con la basura doméstica normal. Para impedir posibles daños medioambientales o para la salud, separe este producto de otros canales de desecho para garantizar que se recicle de una forma segura

para el medio ambiente. Para más información sobre las instalaciones de recolección disponibles, diríjase a las autoridades locales o al punto de venta donde adquirió este producto.



Nota: Esta información solo aplica a los usuarios de la provincia de Buenos Aires, Argentina, en concordancia con la Ley Nro. 14321 de la provincia de Buenos Aires sobre gestión de Residuos de Aparatos Eléctricos y Electrónicos (RAEE).

Esta información se aplica para la República del Perú, en cumplimiento con el reglamento RAEE DS-001-2012 MINAM sobre la gestión de Residuos de Aparatos Eléctricos y Electrónicos (RAEE). Para más información sobre los puntos de acopio, contacte con nuestra línea de atención al cliente 0800-10-126 ó 418-0210.

Para otros países y localidades, por favor contáctese con su gobierno local para investigar la posibilidad de reciclar su producto.

Tema principal: [Avisos](#)

FCC Compliance Statement

For United States Users

This equipment complies with Part 68 of the FCC rules and the requirements adopted by the Administrative Council for Terminal Attachments ("ACTA"). On the surface of this equipment is a label that contains, among other information, a product identifier in the format US:AAAEQ##TXXXX. If requested, this number must be provided to the telephone company.

Applicable certification jack Universal Service Order Codes ("USOC") for the equipment: RJ11C.

A plug and jack used to connect this equipment to the premises wiring and telephone network must comply with the applicable FCC Part 68 rules and requirements adopted by the ACTA. A compliant telephone cord and modular plug is provided with this product. It is designed to be connected to a compatible modular jack that is also compliant. See installation instructions for details.

The REN is used to determine the number of devices that may be connected to a telephone line. Excessive RENs on a telephone line may result in the devices not ringing in response to an incoming call. In most but not all areas, the sum of RENs should not exceed five (5.0). To be certain of the number

of devices that may be connected to a line, as determined by the total RENs, contact the local telephone company. For products approved after July 23, 2001, the REN for this product is part of the product identifier that has the format US:AAAEQ##TXXXX. The digits represented by ## are the REN without a decimal point (e.g., 03 is a REN of 0.3). For earlier products, the REN is separately shown on the label.

If this equipment causes harm to the telephone network, the telephone company will notify you in advance that temporary discontinuance of service may be required. But if advance notice isn't practical, the telephone company will notify the customer as soon as possible. Also, you will be advised of your right to file a complaint with the FCC if you believe it is necessary.

The telephone company may make changes in its facilities, equipment, operations, or procedures that could affect the operation of the equipment. If this happens the telephone company will provide advance notice in order for you to make necessary modifications to maintain uninterrupted service.

If you have problems with this product and require technical or customer support, please visit www.epson.com for more information.

This product is not intended to be repaired by the customer. If you experience trouble connecting this equipment to a telephone line, please contact:

Name: Epson America, Inc.

Address: 3131 Katella Ave., Los Alamitos, CA 90720 U.S.A.

Telephone: (562) 981-3840

If the equipment is causing harm to the telephone network, the telephone company may request that you disconnect the equipment until the problem is resolved.

This equipment may not be used on coin service provided by the telephone company. Connection to party line service is subject to state tariffs. Contact the state public utility commission, public service commission or corporation commission for information.

If your home has specially wired alarm equipment connected to the telephone line, ensure the installation of this equipment does not disable your alarm equipment. If you have questions about what will disable alarm equipment, consult your telephone company or a qualified installer.

The Telephone Consumer Protection Act of 1991 makes it unlawful for any person to use a computer or other electronic device, including fax machines, to send any message unless such message clearly contains in a margin at the top or bottom of each transmitted page or on the first page of the transmission, the date and time it is sent and an identification of the business or other entity, or other individual sending the message and the telephone number of the sending machine or such business, other entity, or individual. (The telephone number provided may not be a 900 number or any other number for which charges exceed local or long-distance transmission charges.)

To comply with this law, you must enter the following information in your fax unit. Click the link below or see the Faxing section of this guide for instructions on doing this.

- Date and time
- Name and telephone number which identify the source of your fax transmission

According to the FCC's electrical safety advisory, we recommend that you may install an AC surge arrester in the AC outlet to which this equipment is connected. Telephone companies report that electrical surges, typically lightning transients, are very destructive to customer terminal equipment connected to AC power sources and that this is a major nationwide problem.

This equipment has been tested and found to comply with the limits for a Class B digital device, pursuant to Part 15 of the FCC Rules. These limits are designed to provide reasonable protection against harmful interference in a residential installation. This equipment generates, uses, and can radiate radio frequency energy and, if not installed and used in accordance with the instructions, may cause harmful interference to radio communications. However, there is no guarantee that interference will not occur in a particular installation. If this equipment does cause harmful interference to radio or television reception, which can be determined by turning the equipment off and on, the user is encouraged to try to correct the interference by one or more of the following measures:

- Reorient or relocate the receiving antenna.
- Increase the separation between the equipment and receiver.
- Connect the equipment into an outlet on a circuit different from that to which the receiver is connected.
- Consult the dealer or an experienced radio/TV technician for help.

WARNING

The connection of a non-shielded equipment interface cable to this equipment will invalidate the FCC Certification or Declaration of this device and may cause interference levels which exceed the limits established by the FCC for this equipment. It is the responsibility of the user to obtain and use a shielded equipment interface cable with this device. If this equipment has more than one interface connector, do not leave cables connected to unused interfaces. Changes or modifications not expressly approved by the party responsible for compliance could void the user's authority to operate this equipment.

For Canadian Users

1. This product meets the applicable Innovation, Science and Economic Development Canada technical specifications.
2. The Ringer Equivalence Number indicates the maximum number of devices allowed to be connected to a telephone interface. The termination of an interface may consist of any combination of devices subject only to the requirement that the sum of the RENs of all the devices does not exceed five.

CAN ICES-3(B)/NMB-3(B)

Le présent produit est conforme aux spécifications techniques applicables d'Innovation, Sciences et Développement économique Canada.

L'indice d'équivalence de la sonnerie (IES) sert à indiquer le nombre maximal de dispositifs qui peuvent être raccordés à une interface téléphonique. La terminaison d'une interface peut consister en une combinaison quelconque de dispositifs, à la seule condition que la somme des IES de tous les dispositifs n'excède pas cinq.

CAN ICES-3(B)/NMB-3(B)

Tema principal: [Avisos](#)

Arbitraje vinculante y renuncia a acciones colectivas

1. CONFLICTOS, ARBITRAJE VINCULANTE INDIVIDUAL Y RENUNCIA A ACCIONES COLECTIVAS Y ARBITRAJES COLECTIVOS

1.1 **Conflictos.** Los términos de la Sección 1 se aplicarán a todos los Conflictos entre usted y Epson. El término "Conflicto " tiene la aceptación más amplia permisible por ley e incluye todo conflicto, reclamación, controversia o acción entre usted y Epson que surja o se relacione con el presente Contrato, los productos de la marca Epson (hardware e incluido todo software relacionado), u otra transacción que los involucre a usted y a Epson, sea por contrato, garantía, declaración dolosa, fraude, responsabilidad extracontractual, ilícito intencional, estatutos, reglamentos, ordenanzas o cualquier otro fundamento jurídico o de equidad. "CONFLICTO" NO INCLUYE LAS RECLAMACIONES DE PI, o más específicamente, una reclamación o causa de acción por (a) una violación o dilución de la marca comercial, (b) violación de patente, (c) violación o uso indebido de derechos de autor, o (d) apropiación indebida de secretos comerciales (una "Reclamación de PI"). Usted y Epson también acuerdan, independientemente de la Sección 1.6, que un tribunal, no un árbitro podrá decidir si una reclamación o causa de acción corresponde a una Reclamación de PI.

1.2 **Arbitraje vinculante.** Usted y Epson aceptan que todos los Conflictos se resolverán mediante arbitraje vinculante de acuerdo con este Contrato. **EL ARBITRAJE SIGNIFICA QUE USTED RENUNCIA A SU DERECHO A UN JUEZ O JURADO EN UN PROCESO JUDICIAL Y SUS BASES PARA UNA APELACIÓN SON LIMITADAS.** Conforme a este Contrato, el arbitraje vinculante será administrado por JAMS, una autoridad de arbitraje reconocida a nivel nacional, conforme a su código de procedimientos vigente en ese momento para los conflictos que involucren a consumidores, pero con la exclusión de cualquier norma que permita la acumulación de procesos o acciones colectivas en el arbitraje (para conocer más detalles del procedimiento, consulte la Sección 1.6 más abajo). Usted y Epson entienden y aceptan que (a) la Ley Federal de Arbitraje (9 U.S.C. §1, et seq.) rige la interpretación y la aplicación de la presente Sección 1, (b) este Contrato reconoce una transacción de comercio interestatal y (c) la presente Sección 1 seguirá vigente después de la rescisión de este Contrato.

1.3 Pasos previos al arbitraje y aviso. Antes de someter un reclamo a arbitraje, usted y Epson aceptan intentar resolver, de manera informal, todo Conflicto durante sesenta (60) días. Si Epson y usted no llegan a un acuerdo para resolver el Conflicto en un plazo de sesenta (60) días, usted o Epson podrán iniciar un arbitraje. El aviso a Epson se debe enviar a: Epson America, Inc., ATTN: Legal Department, 3131 Katella Ave., Los Alamitos, CA 90720 (la "Dirección de Epson"). El Aviso de conflicto dirigido a usted se enviará a la dirección más reciente que Epson tenga registrada. Por este motivo, es importante que nos informe si cambia de dirección por correo electrónico a EALegal@ea.epson.com o puede enviar una carta a la Dirección de Epson antes mencionada. El Aviso de conflicto deberá incluir el nombre, la dirección y la información de contacto, los hechos que provocaron el Conflicto y la compensación solicitada (el "Aviso de conflicto"). Con posterioridad al recibo del Aviso de conflicto, Epson y usted aceptan actuar de buena fe para resolver el Conflicto antes de iniciar el arbitraje.

1.4 Tribunal con jurisdicción sobre controversias de menor cuantía. No obstante lo anterior, usted puede presentar una acción individual en el tribunal con jurisdicción sobre controversias de menor cuantía de su estado o municipio si la acción compete a la jurisdicción de dicho tribunal y está en proceso únicamente en dicho tribunal.

1.5 RENUNCIA A ACCIONES COLECTIVAS Y ARBITRAJES COLECTIVOS. USTED Y EPSON ACEPTAN QUE CADA UNA DE LAS PARTES PUEDE PRESENTAR CONFLICTOS CONTRA LA OTRA PARTE SOLAMENTE A TÍTULO PERSONAL, NO COMO DEMANDANTE O MIEMBRO DE UN PROCESO COLECTIVO O DE REPRESENTACIÓN, LO QUE INCLUYE, DE FORMA TAXATIVA, LAS ACCIONES COLECTIVAS FEDERALES O ESTATALES O LOS ARBITRAJES COLECTIVOS. NO SE PERMITEN LAS DEMANDAS COLECTIVAS, LOS ARBITRAJES DE TIPO COLECTIVO, LAS ACCIONES DE INTERÉS PÚBLICO POR PARTE DE ABOGADOS PRIVADOS NI OTROS PROCESOS EN LOS QUE ALGUIEN ACTÚA EN CALIDAD DE REPRESENTANTE. POR CONSIGUIENTE, CONFORME A LOS TRÁMITES DE ARBITRAJE DESCRITOS EN ESTA SECCIÓN, UN ÁRBITRO NO COMBINARÁ NI CONSOLIDARÁ EN UN PROCEDIMIENTO DE ARBITRAJE LAS RECLAMACIONES DE MÁS DE UNA PARTE SIN EL CONSENTIMIENTO POR ESCRITO DE TODAS LAS PARTES AFECTADAS.

1.6 Procedimiento de arbitraje. Si usted o Epson inician un arbitraje, este se regirá por las normas de JAMS que estén vigentes cuando se solicite el arbitraje, excluidas las normas que permitan el arbitraje colectivo o representativo (las "Normas de JAMS"), disponibles en <https://www.jamsadr.com/about/> o llamando al +1-949-224-1810 (fuera de los EE.UU.) o al 1-800-352-5267 (desde los EE.UU.) y conforme a las normas establecidas en este Contrato. Todos los Conflictos se resolverán con un único árbitro y ambas partes tendrán la oportunidad razonable de participar en la selección del árbitro. El árbitro está obligado por los términos de este Contrato. El árbitro, y no algún tribunal u organismo federal, estatal o local, tendrá la autoridad exclusiva de resolver todos los conflictos que surjan o se relacionen con la interpretación, aplicabilidad, exigibilidad o formación de este Contrato, lo que incluye cualquier afirmación de que la totalidad o una parte de este Contrato es nula o no válida. No obstante, esta amplia delegación de autoridad al árbitro, un tribunal puede decidir la cuestión limitada de si una reclamación o causa de acción corresponde a una Reclamación de PI, que está excluida de la definición de

"Conflictos" en la Sección 1.1 anterior. El árbitro estará facultado para otorgar cualquier compensación que esté disponible en un tribunal en virtud de la ley o en equidad. El árbitro puede otorgarle la misma indemnización por daños y perjuicios que un tribunal y puede dictar un laudo declarativo o cautelar únicamente a favor de la parte individual que busca compensación y solo en la medida necesaria para proporcionar la compensación justificada por la reclamación individual de esa parte. En algunos casos, los costos del arbitraje pueden superar los costos de un litigio y el derecho de exhibición de pruebas puede estar más limitado en un arbitraje que en tribunales. El laudo del árbitro es vinculante y puede presentarse como sentencia ante cualquier tribunal de jurisdicción competente.

Puede elegir participar por teléfono en las audiencias de arbitraje. Las audiencias de arbitraje que no se realizan por teléfono se llevarán a cabo en una ubicación razonablemente accesible desde su residencia principal o en el Condado de Orange, California, según prefiera.

a) Inicio del procedimiento de arbitraje. Si usted o Epson deciden someter un Conflicto a arbitraje, ambas partes aceptan el siguiente procedimiento:

(i) Escribir una solicitud de arbitraje. La solicitud debe incluir una descripción del Conflicto y el importe de la indemnización por daños y perjuicios que se quiere recuperar. Puede obtener una copia de una Solicitud de arbitraje en <http://www.jamsadr.com> ("Solicitud de arbitraje").

(ii) Enviar tres copias de la Solicitud de arbitraje, además de la tarifa de tramitación correspondiente, a: JAMS, 500 North State College Blvd., Suite 600 Orange, CA 92868, U.S.A.

(iii) Enviar una copia de la Solicitud de arbitraje a la otra parte (a la misma dirección del Aviso de conflicto), o según lo que acuerden las partes.

b) Formato de las audiencias. Durante el arbitraje, el importe de cualquier oferta de acuerdo conciliatorio no se revelará al árbitro hasta después de que el árbitro determine el importe, si lo hubiera, al que usted o Epson tienen derecho. Puede permitirse la exhibición o el intercambio de información no privilegiada pertinente al Conflicto durante el arbitraje.

c) Honorarios de arbitraje. Epson pagará o (si corresponde) reembolsará todos los costos de procesamiento y honorarios del árbitro de JAMS de todo arbitraje iniciado (por usted o Epson) conforme a las disposiciones del presente Contrato.

d) Laudo a su favor. En el caso de los Conflictos en que usted o Epson soliciten \$75.000 o menos de indemnización por daños y perjuicios excluidos los honorarios y costos de abogados, si la decisión del árbitro implica un laudo a su favor por un importe mayor que la última oferta por escrito de Epson, si la hubiere, para resolver el Conflicto, Epson: (i) le pagará \$1.000 o el importe del laudo, lo que sea mayor; (ii) le pagará el doble del importe de los honorarios razonables de sus abogados, si los hubiere; y (iii) le reembolsará cualquier gasto (incluidos los honorarios y costos de peritos) que su abogado acumule por la investigación, la preparación y procesamiento del Conflicto sometido a arbitraje. Salvo según lo acordado por usted y Epson por escrito, el árbitro determinará el importe de los honorarios, costos y gastos que deberá pagar Epson conforme a la presente Sección 1.6d).

e) Honorarios de abogados. Epson no solicitará los honorarios y gastos de sus abogados por cualquier arbitraje iniciado que involucre un Conflicto conforme a este Contrato. Su derecho a honorarios y gastos de abogados conforme a la sección 1.6d) anterior no limita sus derechos a honorarios y gastos de abogados conforme a la legislación aplicable; sin perjuicio de lo anterior, el árbitro no podrá otorgar laudos duplicados de honorarios y gastos de abogados.

1.7 Exclusión. Puede elegir excluirse del procedimiento de arbitraje individual vinculante y definitivo y de la renuncia a procedimientos colectivos y de representación especificados en este Contrato mediante el envío de una carta por escrito a la Dirección de Epson en un plazo de treinta (30) días de su consentimiento de este Contrato (lo que incluye sin limitación la compra, descarga e instalación del Software u otro uso aplicable de Hardware, productos y servicios de Epson) que especifique (i) su nombre, (ii) su dirección postal y (iii) su solicitud de ser excluido del procedimiento de arbitraje individual vinculante y definitivo y de la renuncia a procedimientos colectivos y de representación especificados en la presente Sección 1. En el caso de que se excluya conforme al procedimiento establecido arriba, seguirán aplicándose todos los demás términos, lo que incluye el requisito de dar aviso antes de un litigio.

1.8 Modificaciones a la Sección 1. No obstante lo estipulado en sentido contrario en este Contrato, Epson acepta que si en el futuro Epson realiza modificaciones a las disposiciones relativas al procedimiento de resolución de conflictos y las cláusulas de renuncia a las acciones colectivas (que no sea el cambio de la dirección de Epson) de este Contrato, Epson obtendrá su consentimiento afirmativo a la modificación aplicable. Si usted no consiente afirmativamente a la modificación aplicable, usted acepta que someterá a arbitraje todo Conflicto entre las partes de acuerdo con el lenguaje de la presente Sección 1 (o resolverá los conflictos tal como se dispone en la Sección 1.7, si eligió excluirse oportunamente cuando dio su consentimiento inicial a este Contrato).

1.9 Divisibilidad. Si se determina que cualquier disposición en la presente Sección 1 es inexigible, se excluirá dicha disposición y el resto de este Contrato mantendrá su fuerza y vigencia. **Lo anterior no se aplicará a la prohibición contra acciones colectivas o de representación según se estipula en la Sección 1.5. Esto significa que si se determina que la Sección 1.5 es inexigible, toda la Sección 1 (pero solo la Sección 1) quedará nula y sin efecto.**

Tema principal: [Avisos](#)

Marcas comerciales

EPSON® es una marca registrada, el logo de EPSON es un logotipo registrado y Epson Connect™ es una marca comercial de Seiko Epson Corporation.

Remote Print™ es una marca comercial de Seiko Epson Corporation.

Mac, macOS, OS X, AirPrint, iPad, iPhone, iPod touch y App Store son marcas comerciales de Apple Inc., registradas en EE. UU. y en otros países.

El uso de Works con insignia de Apple significa que un accesorio ha sido diseñado para trabajar específicamente con la tecnología identificada en la insignia y ha sido certificada por el diseñador para cumplir con los estándares de rendimiento de Apple.

Google® es una marca registrada y Android™, Chromebook™, Gmail™, Google Chrome™ y Google Play™ son marcas comerciales de Google LLC.

La marca denominativa Mopria™ y el logotipo de Mopria™ son marcas registradas y/o no registradas de Mopria Alliance, Inc. en EE. UU. y en otros países. El uso no autorizado está estrictamente prohibido.

PCL es una marca registrada de Hewlett-Packard Company.

Windows es una marca comercial del grupo de compañías de Microsoft.

Wi-Fi Direct® es una marca registrada de Wi-Fi Alliance®.

Aviso general: El resto de los productos que se mencionan en esta publicación aparecen únicamente con fines de identificación y pueden ser marcas comerciales de sus respectivos propietarios. Epson renuncia a todos los derechos sobre dichas marcas.

EPSON®

Tema principal: [Avisos](#)

Aviso de derechos reservados

Quedan reservados todos los derechos. Ninguna parte de esta publicación podrá ser reproducida, almacenada en un sistema de recuperación, transmitida bajo ninguna forma por ningún medio, ya sea electrónico, mecánico, de fotocopiado, grabación o cualquier otro, sin el previo consentimiento por escrito de Seiko Epson Corporation. La información contenida en el presente aplica solamente a este producto Epson. Epson no se hace responsable si esta información es utilizada en otros productos.

Ni Seiko Epson Corporation ni sus filiales asumirán responsabilidad ante el comprador de este producto o ante terceros por daños, pérdidas, costos o gastos en que incurrieren los usuarios como consecuencia de: accidente, uso inadecuado o abuso de este producto o modificaciones, reparaciones o alteraciones no autorizadas al mismo, o (excluidos los EE. UU.) por no seguir rigurosamente las instrucciones de operación y mantenimiento de Seiko Epson Corporation.

Seiko Epson Corporation no se hace responsable por ningún daño o problemas causados por el uso de diferentes accesorios o productos consumibles que no sean Productos originales Epson o Productos aprobados Epson ratificados por Seiko Epson Corporation.

Seiko Epson Corporation no se hace responsable de cualquier daño provocado por interferencias electromagnéticas producidas al utilizar cables de interfaz que no sean designados como Productos aprobados Epson ratificados por Seiko Epson Corporation.

La información que se incluye en el presente está sujeta a cambios sin previo aviso.

[libTIFF Software Acknowledgment](#)

[Una nota sobre el uso responsable de los materiales con derechos de autor](#)

[Lapso de tiempo predeterminado para la gestión de energía de los productos Epson](#)

[Atribución de derechos reservados](#)

Tema principal: [Avisos](#)

libTIFF Software Acknowledgment

Copyright © 1988-1997 Sam Leffler

Copyright © 1991-1997 Silicon Graphics, Inc.

Permission to use, copy, modify, distribute, and sell this software and its documentation for any purpose is hereby granted without fee, provided that (i) the above copyright notices and this permission notice appear in all copies of the software and related documentation, and (ii) the names of Sam Leffler and Silicon Graphics may not be used in any advertising or publicity relating to the software without the specific, prior written permission of Sam Leffler and Silicon Graphics.

THE SOFTWARE IS PROVIDED "AS-IS" AND WITHOUT WARRANTY OF ANY KIND, EXPRESS, IMPLIED OR OTHERWISE, INCLUDING WITHOUT LIMITATION, ANY WARRANTY OF MERCHANTABILITY OR FITNESS FOR A PARTICULAR PURPOSE.

IN NO EVENT SHALL SAM LEFFLER OR SILICON GRAPHICS BE LIABLE FOR ANY SPECIAL, INCIDENTAL, INDIRECT OR CONSEQUENTIAL DAMAGES OF ANY KIND, OR ANY DAMAGES WHATSOEVER RESULTING FROM LOSS OF USE, DATA OR PROFITS, WHETHER OR NOT ADVISED OF THE POSSIBILITY OF DAMAGE, AND ON ANY THEORY OF LIABILITY, ARISING OUT OF OR IN CONNECTION WITH THE USE OR PERFORMANCE OF THIS SOFTWARE.

Tema principal: [Aviso de derechos reservados](#)

Una nota sobre el uso responsable de los materiales con derechos de autor

Epson pide a todos los usuarios a ser responsables y respetuosos de las leyes de derechos de autor cuando utilicen cualquier producto Epson. Aunque las leyes de algunos países permiten la copia limitada o la reutilización de material con derechos de autor en ciertas circunstancias, estas circunstancias pueden no ser tan amplias como algunos suponen. Póngase en contacto con su asesor legal si tiene alguna pregunta acerca de la ley de derechos de autor.

Tema principal: [Aviso de derechos reservados](#)

Lapso de tiempo predeterminado para la gestión de energía de los productos Epson

Este producto entra en modo de reposo después de un periodo de inactividad. Puede ajustar el periodo de tiempo que transcurre antes de que comience la gestión de energía, pero aumentar el tiempo reduce la eficiencia energética del producto. Puede ahorrar energía al poner el tiempo de reposo a un periodo más corto.

Tema principal: [Aviso de derechos reservados](#)

Atribución de derechos reservados

© 2024 Epson America, Inc.

11/24

CPD-62459R2

Tema principal: [Aviso de derechos reservados](#)